



2016/2017 KATALOG ALATA

1		AT1150A	134	DFR440	48	DST110	49	EH7500W	192
1806B	118	AT2550A	134	DFR540	48	DST220	49	EK6100	204
1911B	118	AT638	134	DFR550	29	DST221	36	EK6101	204
2		B		DFR750	29	DTD129	27	EK7301WS	204
2012NB	119	BBA520	205	DFS441	48	DTD134	47	EK7651H	204
2107FK	104	BCF201	38	DFS451	29	DTD137	47	EK8100WS	205
2414ENE	103	BHL360	16	DFS452	29	DTD148	27	ELM3311	189
2704	126	BHX2501	196	DGA450	49	DTD152	27	ELM3711	189
2712	126	BO3710	114	DGA452	31	DTL060	48	ELM4110	189
3		BO3711	114	DGA504	31	DTL061	27	ELM4612	189
3709	120	BO4555	114	DGA506	31	DTM50	33	ELM4613	189
3710	120	BO4557	114	DGD800	33	DTM51	33	EM2600L	179
4		BO4565	114	DHP343	46	DTP141	26	EM2600U	180
4101RH	107	BO4900V	115	DHP446	46	DTS141	27	EM2651LH	177
4112HS	107	BO4901	115	DHP448	47	DTW1001	28	EM2651UH	177
4131	103	BO5030	116	DHP453	25	DTW1002	29	EM3400L	179
4157KB	107	BO5031	116	DHP458	26	DTW190	28	EM3400U	180
4326	129	BO5041	116	DHP459	25	DTW250	48	EM4350RH	179
4327	129	BO6030	116	DHP480	25	DTW251	28	EM4350UH	178
4329	129	BO6050J	116	DHP481	26	DTW281	28	EM4351UH	178
4350CT	129	C		DHP482	25	DTW450	28	EN4950H	192
4350FCT	129	CC300D	57	DHR165	30	DUB183	36	EN4951SH	193
4351CT	130	CL070D	60	DHR202	30	DUB361	19	ER2550LH	177
4351FCT	130	CL100D	58	DHR241	30	DUB362	19	EW1050HX	200
446LX	153	CL102D	58	DHR243	30	DUC122	36	EW1060HX	200
447LX	153	CL104DWYX	59	DHR263	18	DUC302	19	EW2050H	200
5		CL183DZX	62	DHS630	34	DUH483	37	EW2051H	201
5008MG	127	CLX201SA	53	DHS680	34	DUH523	37	EW3050H	200
5103R	128	D		DHS710	18	DUH551	19	EW3051H	201
5143R	128	DA3010F	84	DJN161	33	DUH651	19	EY2650H25H	166
5903R	128	DA3011F	85	DJR181	31	DUM168	36	F	
6		DA330D	56	DJR183	31	DUP361	21	FS2300	92
6300-4	88	DBM130	90	DJS130	32	DUR181	37	FS2700	92
6305	84	DBM131	90	DJS161	32	DUR182L	37	FS4000	92
6408	84	DBM230	90	DJV180	35	DUR184L	37	FS4300	92
6413	84	DBO180	34	DJV181	35	DUR361U	20	FS6300R	92
6510LVR	84	DCF300	38	DJV182	35	DUR364L	20	G	
6904VH	93	DCG180	33	DK1474	59	DUR365U	20	GA4530R	97
6905H	93	DCJ200	39	DK1475	59	DVC340	49	GA4540	97
6906	94	DCL140	49	DKP180	35	DVC350	38	GA4540C	97
6953	93	DCL180	38	DLM380	20	DVC860L	18	GA5021	99
7		DCL500	38	DLM431	20	DVR450	36	GA5021C	99
7104L	119	DCS232T	166	DLS713	34	E		GA5030R	98
9		DCSS121-45	168	DLS714	18	EA3110T30B	166	GA5040	98
9031	112	DCS550	32	DLX2002	41	EA3200S35B	167	GA5040C	98
9032	112	DCS551	32	DLX2006	41	EA3200S40B	167	GA5040RZ	98
9046	115	DDA340	47	DLX2006C	41	EA3201S40B	166	GA6021	100
9237CB	110	DDA341	47	DLX2007JX	42	EA3500F35B	168	GA6021C	100
9403	113	DDA350	26	DLX2067PMJ	42	EA3500F40B	168	GA6040	100
9404	113	DDA351	26	DLX2071M	42	EA3500S35B	167	GA6040C	100
9557HNZ	97	DDF343	46	DLX2084M	42	EA3500S40B	167	GA7010C	101
9558HNRG	98	DDF446	46	DLX2085M	43	EA3501S40B	167	GA7020	101
9565PCV	99	DDF448	46	DLX2097PMJ	43	EA4300F38C	168	GA7020RF	101
9565PZ	99	DDF453	24	DLX2098PMJ	43	EA5000P38E	168	GA7030RF01	101
9741	111	DDF458	24	DLX2126TJ1	43	EA5000P45E	169	GA7040RF01	101
9903	113	DDF459	24	DLX3008	42	EA5001P38D	169	GA9010C	102
9910	112	DDF480	24	DLX4043PM	43	EA6100P45E	169	GA9020	102
9911	112	DDF481	25	DMR102	39	EA6101P45E	169	GA9020RF	102
9924DB	112	DDF482	24	DMR106B	39	EA7300P50E	169	GA9030RF01	102
A		DEABML801X	40	DP2010	85	EA7900P50E	170	GA9040RF01	103
AC1300	132	DEABMR050	39	DP2011	85	EB7650TH	196	GA9050R	102
AC1350	133	DEADML185	41	DP3003	85	EBH252U	178	GB602	104
AC310H	132	DEADML802	40	DP4001	86	EBH253U	178	GB602W	104
AC320H	132	DEADML803	40	DP4003	86	EBH341L	177	GB801	104
AC640	132	DEAML102	59	DP4003K	86	EBH341R	179	GD0601	105
ADP05	39	DF010D	60	DP4010	86	EBH341U	178	GD0602	105
AF201Z	134	DF030D	56	DP4011	86	EG2250A	205	GD0603	105
AF505	134	DF031D	53	DP4700	85	EG2850A	206	GD0800C	105
AN250HC	133	DF330D	56	DPB181	32	EG4550A	206	GD0810C	105
AN930H	133	DF331D	53	DPJ180	35	EG5550A	206	GV6010	110
AN943K	133	DF347D	62	DS4012	88	EG6050A	206		
AN960	133	DF457D	62	DSS610	34	EH6000W	192		

Indeks

H		J		PV7000C	110	UV3200	190
HB500	90	JN1601	107	PW5000CH	111	UV3600	190
HG5012K	154	JN3201J	107	R		V	
HG551VK	154	JR100D	57	RBC413U	180	VC2012L	152
HG651CK	154	JR103D	54	RBC414U	180	VC2512L	152
HK0500	80	JR105D	54	RP0900	120	VC3011L	152
HK1820	80	JR3050T	130	RP1110C	121	VC3210LX1	153
HM0870C	80	JR3060T	130	RP1800FX	121	VC3211HX1	153
HM0871C	80	JR3070CT	130	RP1801FX	121	VC3211MX1	153
HM1101C	81	JS1000	106	RP2300FCX	121		
HM1111C	81	JS1601	106	RP2301FCX	121		
HM1203C	81	JS1602	106	RT0700C	120		
HM1213C	81	JS3201J	106	RT0700CX2J	120		
HM1214C	81	JV0600K	129	S			
HM1307C	82	JV100D	57	SA5040C	110		
HM1307CB	82	K		SA7000C	110		
HM1317C	82	KC100	119	SG1251J	108		
HM1802	82	KP0800	118	SG150	108		
HM1812	82	KP0810	118	SG180	108		
HP1640	86	KP0810C	118	SK103PZ	71		
HP1640K	86	KP312S	119	SK104Z	71		
HP1641K	87	L		SKR200Z	72		
HP2050H	87	LB1200F	130	SP6000	128		
HP2051H	87	LC1230	103	SP6000J	128		
HP2070	87	LD030P	70	STEXBML145	50		
HP2071	87	LD050P	70	STEXBML146	50		
HP330D	56	LD080P	70	STEXBML184	40		
HP331D	53	LF1000	125	STEXBML186	41		
HP347D	62	LH1040	125	STEXBML800	40		
HP457D	62	LH1201FL	125	STEXML101	58		
HR1830	74	LS0714FL	124	STEXML705	60		
HR2300	74	LS0815FL	124	STEXMR051	58		
HR2432	74	LS1016	125	T			
HR2630	74	LS1016L	125	TD0101F	93		
HR2630T	74	LS1018L	124	TD021D	60		
HR2631F	75	LS1040	124	TD090D	56		
HR2631FT	75	LS1216	125	TD110D	53		
HR2641	75	LS1216L	125	TM3000CX1J	122		
HR2800	75	LW1400	103	TM3000CX3	122		
HR2810	75	M		TM3010CX6J	122		
HR2810T	76	MAC610-PROMO	132	TW0200	93		
HR2811FT	76	MLS100	124	TW0350	94		
HR3200C	76	MLT100	126	TW1000	94		
HR3210C	76	N		U			
HR3210FCT	76	N5900B	128	UB0800X	196		
HR3540C	77	P		UB1103Z	196		
HR3541FC	77	PC5000C	111	UC3041A	170		
HR4002	77	PC5001C	111	UC3541A	170		
HR4003C	77	PF0300	201	UC3551A	171		
HR4013C	77	PF0403	201	UC4041A	170		
HR4501C	78	PF0410	202	UC4051A	171		
HR4511C	78	PF0610	202	UC4551A	171		
HR5202C	78	PF0800	201	UD2500	190		
HR5212C	78	PF1010	202	UH200D	57		
HS300D	57	PF1100	202	UH4261	193		
HS301D	54	PF1110	202	UH4570	193		
HS6100	127	PJ7000J	119	UH4861	193		
HS6101	127	PLM4120N	186	UH5261	193		
HS6601	127	PLM4621N	187	UH5570	194		
HS6601J	127	PLM4627N	186	UH5580	194		
HS7100	127	PLM4628N	187	UH6570	194		
HS7101	127	PLM4630N	186	UH6580	194		
HS7601	127	PLM4631N	187	UH7580	194		
HS7601J	127	PLM4632N	188	UM164D	58		
HTR5600	192	PLM4817	186	UR3000	181		
HW102	198	PLM4818	187	UR3500	181		
HW111	198	PLM4819	188	UR3501	181		
HW112	198	PLM5120	187	UT1200	88		
HW132	198	PLM5121	188	UT1400	88		
HW140	199	PLM5130N	188	UT1401	88		
HW151	199	PLM5600N	188	UT1600	89		
		PM7651H	197	UT2204	89		

	AKUMULATORSKI ALATI	9		PILE	123
	Akumulatorski alati - 36 V	16			
	Akumulatorski alati - 18 + 18 = 36 V	17		PNEUMATSKI ALATI	131
	Akumulatorski alati - 18 V	22			
	Akumulatorski alati - 14,4 V	44		USISAVAČI / FENOVI	135
	Akumulatorski alati - 10,8 V / CXT	51			
	Akumulatorski alati - 10,8 V	55		ALATI ZA ŠUMARSTVO I VRTLARSTVO	155
	Akumulatorski alati - 7,2 V	60		Akumulatorske motorne pile	160
	Akumulatorski alati - G Serije	61		Benzinske motorne pile	166
	Industrijski alati	63		Električne motorne pile	170
	Akumulatori i punjači	64		Motorne kose 4-taktne	177
	Cjenik akumulatorskih alata	66		Motorne kose 2-taktne	179
				Električne motorne kose sa niti	181
	LASERSKI MJERAČI UDALJENOSTI	69		Kosilice	186
	ALATI ZA RUŠENJE I BUŠENJE	73		Prozračivači	190
	BUŠILICE / MIJEŠALICE	83		Drobnice	190
	ALATI ZA ZAVRTANJE	91		Škare za živicu	192
	ALATI ZA BRUŠENJE I REZANJE	95		Puhala	196
	ALATI ZA POLIRANJE I BRUŠENJE	109		Prskalice	197
	ALATI ZA BLANJANJE I GLODANJE	117		Visokotlačni čistači	198
				Pumpe	200
				Motorne rezalice	204
				Bušilice za zemlju	205
				Generatori	205
				TRANSPORTNI KOFERI	210
				GRAFITNE ČETKICE	214
				BUKA I VIBRACIJE	216



TEHNOLOGIJE



Antivibracijska tehnologija

Uređaji s AVT sistemom omogućavaju dužu upotrebu uređaja s manje vibracija. Amortizeri prigušavaju vibracije što smanjuje umor pri radu.



BL motor bez četkica

Motori bez četkica radi manjeg trenja troše manje električne energije što osigurava dulji rad jednim punjenjem akumulatora.



CXT tehnologija

Tehnologija zaštite litij-ionskih akumulatora sprječava pregrijavanje akumulatora tijekom rada, njegovo potpuno pražnjenje te mogućnost da energijska potreba alata premaši mogućnosti akumulatora. CTX tehnologija omogućuje brzo punjenje koje je i do 100 % brže nego što je to kod postojećih akumulatora serije od 10,8 V.



DXT tehnologija

Poseban dizajn omogućava izradu dužih i još točnijih rezova.



XPT tehnologija

Odlična zaštita protiv prašine i vode.



SJS tehnologija

SJS sistem štiti korisnika, brusnu ploču i prijenosni zupčanik od opasnih povratnih udara koji nastaju pri zapinjaju.



HP tehnologija

Upotrebom HP tehnologije visokog zračnog tlaka znatno smanjujemo masu alata što smanjuje umor pri radu.



Push & Clean sistem čišćenja filtera

Jednostavno čišćenje filtera za veću učinkovitost usisavanja.



XtremeClean sistem čišćenja filtera

Automatsko čišćenje filtera s dvostrukom komorom.



MAKPAC sistem spremanja kofera

Kvalitetni i izdržljivi koferi omogućavaju jednostavno spremanje različitih uređaja.



4-taktni motori MM4

Ekološka 4-taktna tehnologija motora s manje emisija i smanjenom potrošnjom goriva.

Predstavljanje i informacije

MAKITA MT

Tvrtka Makita odlučila je da svojoj robnoj marki Maktec promijeni naziv u Makita MT za serije profesionalnog alata. Time će se olakšati prepoznavanje naše cjenovno povoljnije linije profesionalnog alata. Nova serija Makita MT imat će istu boju alata kao i do sada. Alati će se proizvoditi iz istih dijelova kao i alati Maktec. Što znači da svi dijelovi serije alata Makita MT zadržavaju visoki standard Makitinog nadzora kvalitete. Novi asortiman alata bit će dostupan u prodaji u prvoj polovici 2016. Naši će kupci moći kao i do sada, produžiti jamstvo putem interneta na 3 godine.

Vjerujemo, da će promjena naziva dodati vrijednost MT seriji alata i omogućiti većem dijelu kupaca kupovinu profesionalnog alata po povoljnoj cijeni.

SERVISNO TEHNIČKA PODRŠKA

Svaki Makita alat je pomno kontroliran prema strogim kriterijima za osiguravanje kvalitete. Prema zakonskim i ugovornim pravima, Makita daje jamstvo za svaki alat za besprijekoran rad u trajanju od 12 mjeseci od datuma kupnje. Uvjereni smo da je svaki Makita alat rezultat korištenja najnovije tehnologije iz naših razvojnih centara uz naše dugogodišnje iskustvo. Zato Vam za sve alate iz ovog kataloga nudimo trogodišnje Makita jamstvo uz online registraciju na www.makita.hr*. Svjesni da svaki dan koji Makita alat prevedu u servisu znači dan manje za upotrebu alata, osiguravamo kvalitetnu mrežu Makita ovlaštenih servisa širom Hrvatske uz promptnu dobavu rezervnih dijelova iz našeg skladišta u Hrvatskoj**. Kompletna servisna dokumentacija, on-line pristup tehničkim shemama, brza obrada zahtjeva u jamstvenom roku - za sve je to zadužen naš ovlašten servis - uvijek Vama na raspolaganju. Z veseljem za vas in vedno vam na voljo.

* Uvjeti trogodišnje garancije objavljeni su na www.makita.hr

** Za narudžbe primljene radnim danom do 11.00 sati.



ŠKOLOVANJE ZA PRODAJNO SERVISNE PARTNERE

Imamo povjerenja u našu servisno-prodajnu mrežu koja će korisnicima uvijek ponuditi najbolji alat prema njihovim zahtjevima. Međutim, neprekidno radimo na daljnjoj edukaciji i upoznavanju sa Makita novitetima. Zbog toga redovno organiziramo Makita konferencije kako bi naše prodajne snage u svakom trenutku bile osposobljene u potpunosti pomoći korisnicima Makita proizvoda u potrazi za najboljim alatom za njihove potrebe.



ODGOVARAJUĆI PRIBOR ZA ALAT

Makita proizvodi vrhunske alate za sve namjene i sve vrste korisnika. Svjesni smo toga da je alat onoliko dobar koliko je dobar pribor koji se s njim upotrebljava te da njegova upotreba zavisi od iskustva korisnika. Odabir odgovarajućeg pribora i opreme izuzetno je važan za dobro izvršavanje posla. Upotreba Makitinog pribora omogućit će vam da posao odradite brzo i sigurno. Makitin pribor minimizira habanje pribora i alata, smanjuje opasnost od loma alata i jamči brzo izvršavanje posla uz odličnu kvalitetu. Naš katalog pribora za 2015/2016. godinu nudi različite vrste pribora za alate, savjete o tome kako odabrati odgovarajući alat kojim ćete ostvariti željene rezultate, savjete o upotrebi odgovarajućih materijala u radu i pregled cijena kako biste mogli izračunati svoje troškove rada. Odaberite pribore koje vam preporučuje ekipa stručnjaka tvrtke Makita.

Posjetite nas na našem YouTube kanalu, tamo možete pogledati službeni video sadržaj korporacije Makita (ključna riječ za pretraživanje: Makita official).

Novi proizvodi



DDF482

DFS452

Bušilica-odvijač

DDF482 **18 V** STR. 24

Udarna bušilica-odvijač

DHP482 **18 V** STR. 25

Odvijač

DFS452 **BL MOTOR** **18 V** STR. 29

Akumulatorski alati



DHS680

DGA506

Ručna kružna pila

DCS551 **BL MOTOR** **18 V** STR. 32DHS680 **BL MOTOR** **18 V** STR. 34

Kutna brusilica

DGA506 **BL MOTOR** **18 V** STR. 31

Recipročna pila

DJR183 **18 V** STR. 31

Škare za lim

DJS161 **18 V** STR. 32

Bušilica-čekić

DHR165 **18 V** STR. 30

Akumulatorski alati



DTW1001

DTW190

Udarni odvijač

DTW190 **18 V** STR. 28DTW1001 **BL MOTOR** **18 V** STR. 28DTW1002 **BL MOTOR** **18 V** STR. 29

Akumulatorski alati



DJR183

DJS161

DHR165

Udarni odvijač

DTD137 **14,4 V** STR. 47DTD152 **18 V** STR. 27

Akumulatorski alati



DTD137

DTD152

DTS141

Uljni udarni odvijač

DTS141 **BL MOTOR** **18 V** STR. 27

Potežno-nagibna pila

DLS714 **18 V+18 V = 36 V** STR. 18

Akumulatorski alati



DLS714

Usisavač

DVC860L **18 V+18 V = 36 V** STR. 18

Aku. alati



DVC860L

Akumulatorska kosilica

DLM431 **18 V+18 V = 36 V** STR. 20

Akumulatorski alati



DLM431

DUR184L



DUR365U

Akumulatorska kosa

DUR184L **BL MOTOR** **18 V** STR. 37DUR365U **BL MOTOR** **18 V+18 V = 36 V** STR. 20

CL104DWYX

CL183DZX

Usisavač

CL104DWYX **10,8 V Integrirani** STR. 59CL183DZX **18 V** STR. 62

Aku. alati

Radio

DMR106B **18 V** STR. 39

Adapter USB punjač

ADP05 **18 V** STR. 39

Akumulatorski alati



LD030P

SK103PZ

Laserski metar

LD030P STR. 70

Križni laser

SK103PZ STR. 71

SK104Z STR. 71

Laserski mjeraci udaljenosti



DMR106B

ADP05

Novi proizvodi



VC2012L

Usisavač

VC2012L	STR. 152
---------	----------

Usisavači



BO6050J

Ekscentrična brusilica

BO6050J	STR. 116
---------	----------

Alati za brušenje



GA5030R

Kutna brusilica

9557HNZ	STR. 97
---------	---------

GA4530R	STR. 97
---------	---------

9558HNRG	STR. 98
----------	---------

GA5030R	STR. 98
---------	---------

GA5040RZ	STR. 98
----------	---------

Alati za brušenje i rezanje



GA5040RZ

Ravna brusilica

GD0603	STR. 105
--------	----------

GD0603



LW1400

Rezna brusilica

LW1400	STR. 103
--------	----------

Alati za brušenje i rezanje

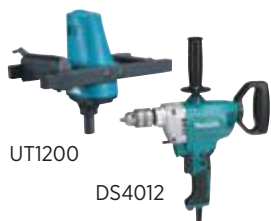

UT1200

DS4012

Miješalica

UT1200	STR. 88
--------	---------

Bušilica-miješalica

DS4012	STR. 88
--------	---------

Bušilice i miješalice



HM1802

HM1812

Udarni čekić

HM1802	STR. 82
--------	---------

HM1812	STR. 82
--------	---------

AVT & SOFT
NOLOAD

Alati za rušenje i bušenje



HR2631FT

Bušaći čekić

HR2630/HR2630T	STR. 74
----------------	---------

HR2631F/HR2631FT	STR. 75
------------------	---------

HR2641	STR. 75
--------	---------

AVT
NOLOAD

AVT
NOLOAD

2712

HS6601

Stolna kružna pila

2712	STR. 126
------	----------

Ručna kružna pila

HS6601 / HS6601J	STR. 127
------------------	----------

HS7601 / HS7601J	STR. 127
------------------	----------

Pile



EA3110T30B

Motorna pila

EA3110T30B	STR. 166
------------	----------

EA3501S40B	STR. 167
------------	----------



EA3501S40B

Alati za šumarstvo i vrtlarstvo



PLM4621N

Motorna kosilica

PLM4817	STR. 186
---------	----------

PLM4621N	STR. 187
----------	----------

PLM4818	STR. 187
---------	----------

PLM4819	STR. 188
---------	----------



EM4350RH

Motorna kosa

EM4350RH MM4	STR. 179
---------------------	----------

EM3400L	STR. 179
---------	----------

EM3400U	STR. 180
---------	----------

EM3400L

Alati za šumarstvo i vrtlarstvo



UR3501

Električna kosa

UR3500	STR. 181
--------	----------

UR3501	STR. 181
--------	----------

Alati za šumarstvo i vrtlarstvo

HTR5600



EN4950H

Benzinske škare za živicu

HTR5600	STR. 192
---------	----------

Benzinske škare za živicu

EN4950H MM4	STR. 192
--------------------	----------

Alati za šumarstvo i vrtlarstvo



PM7651H

Četverotaktna motorna prskalica

PM7651H MM4	STR. 197
--------------------	----------

Alati za šumarstvo i vrtlarstvo

Motorna crpka za vodu

EW2050H MM4	STR. 200
--------------------	----------

EW3050H MM4	STR. 200
--------------------	----------

EW2051H MM4	STR. 201
--------------------	----------

EW3051H MM4	STR. 201
--------------------	----------



EW3051H

Alati za šumarstvo i vrtlarstvo

BL MOTOR



Lakši

Manji

Snažniji

Više rada

Duži vijek trajanja

Inteligentniji

Veoma učinkovit BL motor bez četkica

BL motor bez četkica

- Nema potrebe za održavanjem uređaja jer motor ne sadrži četkice.
- Snažniji od običnog elektromotora jer nema četkica koje uzrokuju trenje te time gubitak energije. Manja potrošnja električne struje pa se u uređaju generira manje topline te se povećava količina izvedenog rada jednim punim akumulatorom.

Više izvedenog rada jednim punjenjem akumulatora

- BL motori bez četkica su mnogo učinkovitiji te zbog manje potrošnje energije omogućavaju dulju upotrebu uređaja jednim punjenjem akumulatora.
- Dulji vijek trajanja akumulatora smanjuje troškove upotrebe uređaja.

Izdžljiv za dugotrajni rad

- Upotreba BL motora (bez četkica) smanjuje potrošnju električne struje koji uzrokuje zagrijavanje uređaja. Učinkovito smanjenje temperature na površini kućišta omogućava dugotrajnu industrijsku upotrebu uređaja.

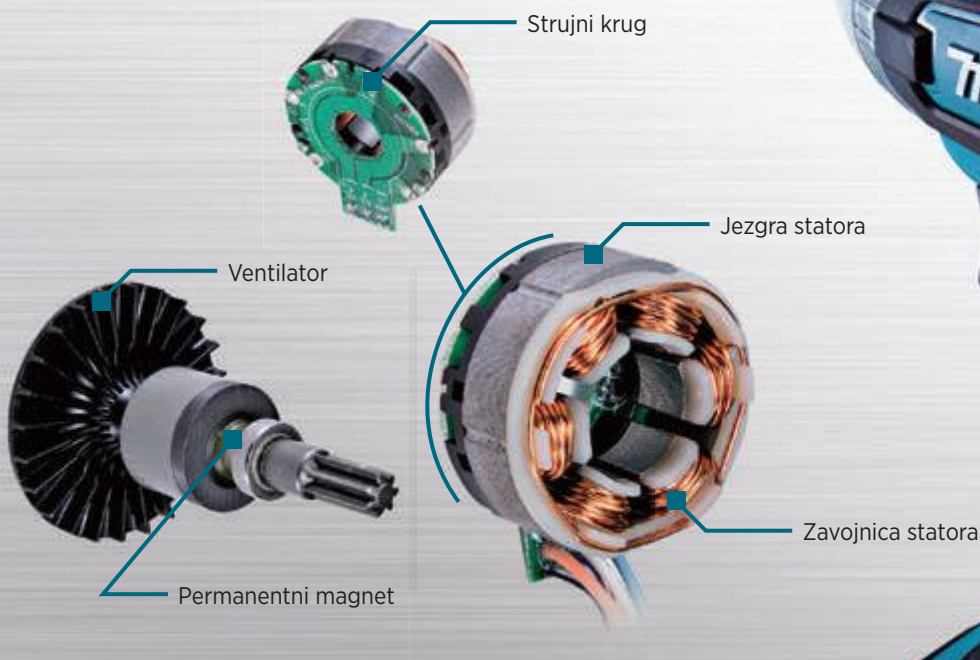

Slika: BTD147

AKUMULATORSKI ALATI

Podesivi broj okretaja



Konstantni broj okretaja pod opterećenjem



Vrtnja udesno / ulijevo



Mehanički prijenosnik s 2 stupnja



Elektronsko preklapanje broja okretaja



Elektronsko preklapanje broja okretaja



Kočnica motora



5 podešenja okretnog momenta



9 podešenja okretnog momenta



10 podešenja okretnog momenta



16 podešenja okretnog momenta



18 podešenja okretnog momenta



21 podešenja okretnog momenta



Klizna spojka



Usisavanje prašine



Primjereno za recipro listove pile



Namještanje kretanja klatna



LED radno svjetlo



Samostezna glava



za SDS-PLUS



Namještanje nagiba



Kosi rezovi L45° D5°



Namještanje dubine



Kočnica lanca Safety-Matic



Automatsko podmazivanje lanca



Ograničenje struje pokretanja



Čičak



Transportni kofer



BL MOTOR

Optimalni sistem punjenja

22 min

Brzo punjenje

s hlađenjem

Punjenje pri radnim uvjetima

Akumulator koji ima nakon upotrebe temperaturu od 70°C, se puni pri temperaturi od 25°C.



MAKITA

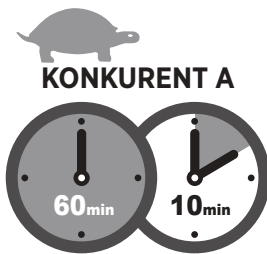

KONKURENT A

Ukupno 34 min Ukupno 70 min



Ventilator

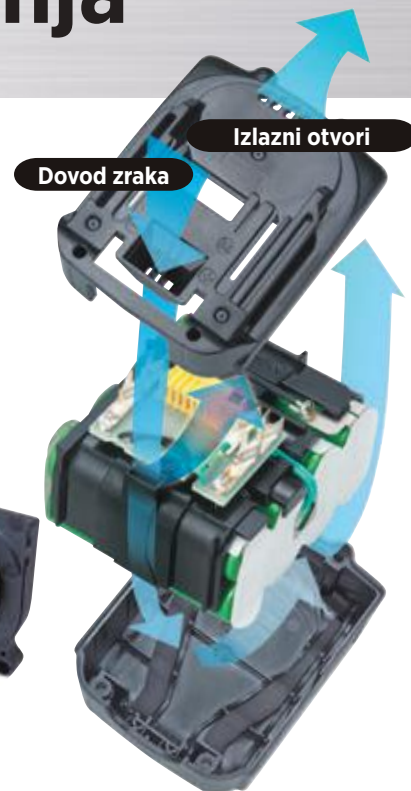

Dovod zraka

Izlazni otvori

Zbog visoke temperature akumulatora nakon upotrebe, prije punjenja morate ga ohladiti. MAKITA je razvila sistem punjenja s ugrađenim ventilatorom. Vrijeme hlađenja akumulatora je zbog učinkovitijeg hlađenja znatno kraće, te omogućava brže punjenje. Uz to sistem za hlađenje djeluje i za vrijeme punjenja akumulatora, te tako osigurava brzo punjenje akumulatora.

Jednakomjerno hlađenje

Dizajn akumulatora osigurava učinkovit i jednakomjeran protok zraka koji osigurava brzo i učinkovito hlađenje ćelija. Sistem jednakomjerno hladi sve ćelije i tako produžuje radni vijek akumulatora.

Optimalni protok zraka MAKITA akumulatora



Konkurent A
Nejednakomjerno hlađenje
Smjer protoka zraka



Konkurent B
Bez hlađenja
Zatvorena ćelija

Visoka



Niska
Temperatura

Bolji kontakt terminala

Prikjučni terminali s većom kontaktnom površinom smanjuju električni otpor te poboljšavaju stabilnost priključaka koji su otporniji na vibracije te osiguravaju konstantni dovod napajanja.



40% lakši



MAKITA
18V /14.4V
Ni-MH 2.8Ah

MAKITA
18V Li-ion 3.0Ah
14.4V Li-ion 3.0Ah

Punjenje bilo kada

Bez memorijskog učinka Bez prethodnog pražnjenja akumulatora



Ublaživanje udaraca

Čvrsta konstrukcija



Dugotrajna pohrana

Niski stupanj samopražnjenja aku.



340 %

Izuzetna izdržljivost

Dugotrajan rad



Punjač uspostavlja komunikaciju sa svakom ćelijom u akumulatoru te nadzire električne struje, napon te temperaturu. Na taj je način omogućeno brzo i optimalno punjenje akumulatora, te njegov duži vijek trajanja.

Usporedba kapaciteta Li-ion akumulatora nakon vijeka trajanja sa starijim akumulatorima



Li-ion 3,0 Ah

430



**Ni-MH
2,8 Ah**

130

Navedene vrijednosti su relativne, jer je kapacitet Ni-Cd 1,9 Ah prikazana jedinicom 100.



**Ni-Cd
1,9 Ah**

100



Digitalna komunikacija

Obično punjenje 18 V/3,0 Ah

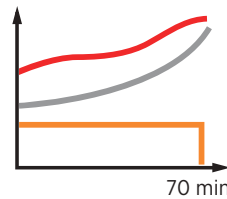

Optimalno punjenje 18 V/3,0 Ah

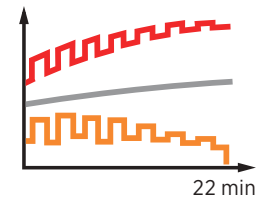

■ Napon ■ Temperatura ■ El. struja



Ugrađena procesna jedinica - CPU

Središnja procesna jedinica - CPU u punjaču analizira stanje akumulatora; previsoka temperatura, prekomjerno punjenje ili pražnjenje te ga puni u skladu s dobivenim podacima, što omogućava optimalne uvjete i vrijeme punjenja te duži vijek trajanja.

Ugrađeni memorijski strujni krug

Ugrađeni memorijski strujni krug pohranjuje podatke o upotrebi te ih pri uključivanju posređuje punjaču.

Jednakomjerno punjenje

MAKITA: Ujednačeni kapacitet ćelija akumulatora

1. Akumulator je dizajniran tako da se svaka individualna ćelija jednakomjerno prazni i puni što smanjuje opasnost od prekomjernog pražnjenja akumulatora.
2. To omogućava učinkovitu upotrebu akumulatora jer je kapacitet svake ćelije jednak pa se ćelije jednakomjerno prazne.

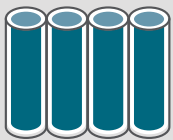

1. Pun akumulator

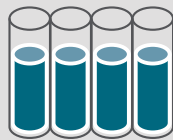

2. Pražnjenje



1. Pun akumulator

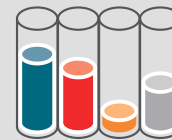

2. Pražnjenje

KONKURENT A: Neujednačeni kapacitet ćelija akumulatora

1. Konkurentski sistemi punjenja uzrokuju smanjenje kapaciteta pojedinih ćelija u akumulatoru zbog zahtjevnijeg rada i običnog sistema punjenja.
2. Akumulator se istroši kada se pri zahtjevnijem radu istroši ćelija s najslabijim kapacitetom. Kapacitet ostalih ćelija se ne istroši potpuno što uzrokuje smanjenje izvršenog rada jednim punjenjem akumulatora.



18 V 3,0/4,0/5,0 Ah
BL1830/BL1840/BL1850



14,4 V 4,0/3,0 Ah
BL1440/BL1430



18 V 1,3/1,5/2,0 Ah
BL1815/BL1815N/BL1820



14,4 V 1,5/1,3 Ah
BL1415N/BL1415



36 V 2,6 Ah
BL3626



DC18RD



DC18RC

DC18RA



DC36RA

Oznake akumulatorskih 18 V Li-ion Makita alata

S novim paketima alata na tržištu će se pojaviti i nove oznake akumulatorskih alata. Za lakše razumijevanje pripremili smo vam detaljno objašnjenje oznaka alata.



Akumulator
BL1850, 5.0 Ah
(196673-6)

Akumulator
BL1840, 4.0 Ah
(196399-0)

Akumulator
BL1830, 3.0 Ah
(638409-2)

Akumulator
BL1820, 2.0 Ah
(632B42-4)

Akumulator
BL1815N, 1.5 Ah
(196235-0)

Akumulator
BL1815, 1.3 Ah
(196235-0)

	Brzi punjač za dva aku. DC18RD (630868-6)	45 min	36 min	22 min	24 min	15 min	15 min	BRZO
	Brzi punjač DC18RC (195584-2)	45 min	36 min	22 min	24 min	15 min	15 min	
	Punjač DC18SD (194533-6)	110 min	90 min	60 min	45 min	30 min	30 min	
	Punjač (Automobilski) DC18SE (194621-9)	110 min	90 min	60 min	45 min	30 min	30 min	

AKUMULATORSKI ALATI

D= kompatibilan s 4,0 Ah
B= kompatibilan s 4,0 Ah
ako sadrži treći kontakt

TIP ALATA

KAPACITET AKUMULATORA

T= 5,0 Ah
M= 4,0 Ah
F= 3,0 Ah
A= 2,0 Ah
Y= 1,5 Ah
H= 1,3 Ah

POSEBNOSTI

W= bijelo kućište alata
X= s dodacima itd.

D DF 458 R F E _

VRSTA ALATA

DF= bušilica-odvijač
HP= udarna bušilica-odvijač
TD= udarni odvijač
HR= bušaći čekić
TW= udarni odvijač
DA= kutna bušilica, itd.

PUNJAČ

P= dvostruki brzi
R= brzi
S= standardni
Z= bez akumulatora i punjača

PAKIRANJE

E= dodatni akumulator i standardni kofer
J= dodatni akumulator i Makpac kofer

Litij-ionski akumulatori i punjači s vremenima punjenja

Brzi punjač DC18RD
za dva akumulatora
630868-6



DC18SD
194533-6



**Punjač za četiri
akumulatora DC18SF**
196426-3



**Brzi punjač
DC18RC**
195584-2



DC18SE
(automobilski)
194621-9

	18 V Litij-ion	14,4 V Litij-ion			
5,0 Ah	 BL1850B 197282-4 BL1850 196673-6		45 min Brzo punjenje	110 min 1 do 2 akumulatora 220 min 3 do 4 akumulatora	110 min
4,0 Ah	 BL1840B 197265-4 BL1840 196399-0	 BL1440 196388-5	36 min Brzo punjenje	90 min 1 do 2 akumulatora 180 min 3 do 4 akumulatora	90 min
3,0 Ah	 BL1830 638409-2	 BL1430 195444-8	22 min Brzo punjenje	60 min 1 do 2 akumulatora 120 min 3 do 4 akumulatora	60 min
2,0 Ah	 BL1820 632B42-4		24 min Brzo punjenje	45 min 1 do 2 akumulatora 90 min 3 do 4 akumulatora	45 min
1,5 Ah	 BL1815N 196235-0 BL1415N 196875-4		15 min Brzo punjenje	30 min 1 do 2 akumulatora 60 min 3 do 4 akumulatora	30 min
1,3 Ah	 BL1815 194513-2 BL1415 195443-0		15 min Brzo punjenje	30 min 1 do 2 akumulatora 60 min 3 do 4 akumulatora	30 min

Litij-ionski akumulatori i punjači s vremenima punjenja



DC10WA
194588-1



DC07SA
194320-3

18 V

Litij-ion

14,4 V

Litij-ion

7,2 V

Litij-ion

DC18WA
195423-6

**1,3
Ah**



BL1813G
196367-3



BL1413G
196375-4

60 min

**1,0
Ah**



BL7010
194355-4

30 min

10,8 V

Litij-ion



DC10SA
197355-3



DC10WC
197334-1

10,8 V

Litij-ion



DC10WA
194588-1

**4,0
Ah**



BL1040B
197403-8

60 min

Brzo punjenje

130 min

**1,3
Ah**



BL1013
194550-6

50 min

**2,0
Ah**



BL1020B
197395-1

30 min

Brzo punjenje

70 min

**1,5
Ah**



BL1015
197390-1

22 min

Brzo punjenje

50 min

Akumulatorski robotski usisavač

DRC200

Dugotrajni akumulator.
Mogućnost određivanja područja rada.
Integrirani mjerač vremena za noćne cikluse čišćenja
u praznim uredskim prostorijama.

AUTOMATSKO ČIŠĆENJE
ZAHVALJUJUĆI SENZORIMA



BL
MOTOR

18V
LITHIUM-ION

USKORO DOSTUPAN

Akumulatorski usisavač za nošenje na leđima

DVC260

DUŽI RADNI VIJEK
ZAHVALJUJUĆI MOTORU BEZ ČETKICA

BL
MOTOR

18V + 18V → **36V**

Lak pristup funkcijama uključivanja
i isključivanja te regulaciji snagom.
Integrirano LED svjetlo za rad u tamnim
područjima. Isporučuje se s HEPA filtrom.

USKORO DOSTUPAN



Akumulatorski alati

36V

LITHIUM-ION

Akumulatorski tresać maslina

BHL360

Li-ion Ah 2,6 2,2



- Teleskopska šipka podesiva dužine od 2,15 do 3,1m za rad na većim visinama
- Mase samo 1,7kg
- Držač akumulatora za pričvršćivanje na pojas
- Može se upotrebljavati s adapterom 2x18 (BVC02)
- Teleskopska šipka može se produžiti do 950mm



Napon akumulatora	36 V
Dužina crijeva	0,95 m
Ukupna dužina	2,15 - 3,1 m
Masa	3,5 kg



18V + 18V → 36V



Napajanje s dva 18 V
litij-ion akumulatora



Dvostruki brzi punjač DC18RD

Istovremeno brzo punjenje dvaju akumulatora.
Punjenje USB uređaja s ugrađenim USB priključkom (1,5 A USB ulaz).
Kapacitet punjenja isti onom jednog punjača.
Posebno primjeren za korisnike 18 V + 18 V = 36 V alata.



Akumulatorski alati - Li-ion 18 V + 18 V = 36 V

Akumulatorska bušilica-čekić

DHR263

Li-ion Ah 5.0 4.0 3.0 2.0 1.5



- 3 načina rada - bušenje, udarno bušenje i štemanje
- Ručka upija vibracije i smanjuje umor ruku
- Limitator momenta: bušilica se ugasi za zaštitu korisnika i mehanizma od slučajnog zaglavljenja svrdla
- Poboljšana zaštita od prašine i prskanja vode
- Ugrađeno LED svjetlo s funkcijom svijetljenja nakon završetka rada

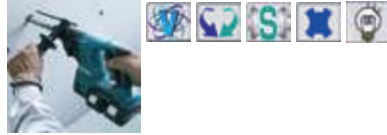

Napon akumulatora	18 + 18 V
Br. okr. u slob. hodu	0-1.250 min ⁻¹
Maks. pro. bušenja (čelik Ø)	13 mm
Maks. pro. bušenja (drvo Ø)	32 mm
Maks. pro. bušenja (beton Ø)	26 mm
Prihvata alata	SDS - Plus
Broj položaja dlijeta	40
Snaga pojedinog udarca	2,5 J
Dimenzije (D x Š x V)	350 x 116 x 232 mm
Masa (prema EPTA)	4,7 kg

Akumulatorska ručna kružna pila

DHS710

Li-ion Ah 5.0 4.0 3.0 2.0 1.5



- Funkcija otpuhivanja odstranjuje piljevinu s linije reza za bolji pregled nad rezanjem
- Stražnji ispuh za prašinu
- Kompaktan dizajn pruža izvrsnu kontrolu i upravljivost uređaja
- Praktični spremnik za pohranu imbus ključa na uređaju
- LED svjetlo upozorava na opasnost od preopterećenja.
- Električna kočnica

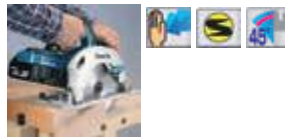

Napon akumulatora	18 + 18 V
Br. okr. u slob. hodu	4.800 min ⁻¹
List pile (Ø)	190 mm
Provrta lista pile (Ø)	20 / 30 mm
Maks. kapacitet rezanja (45°)	49 mm
Maks. kapacitet rezanja (50°)	44 mm
Maks. kapacitet rezanja (90°)	68,5 mm
Dimenzije (D x Š x V)	356 x 217 x 298 mm
Masa (prema EPTA)	4,1 kg

Akumulatorska potežno-nagibna pila

DLS714

Li-ion Ah 5.0 4.0 3.0 2.0 1.5

NOVO



- Automatski mijenja brzinu rezanja prema uvjetima opterećenja za optimalan rad
- DC motor bez četkica ne zahtjeva održavanje
- Ugrađeno LED svjetlo s funkcijom svijetljenja nakon završetka rada
- Upozoravajuća lampica akumulatora, kada kapacitet akumulatora padne ispod određene granice, motor se automatski zaustavlja i svijetli crveno svjetlo te vas podsjeća da zamijenite akumulator



Napon akumulatora	18 + 18 V
Br. okretaja - slobodni hod	5700 min ⁻¹
List pile (Ø)	190 mm
Provrta lista pile (Ø)	15,88 mm
Učinek rezanja (drvo)	-52 mm
Kosi rezovi pod kutom L/D	0-57 °
Maks. širina rezanja 45°	212 mm
(stolna pila)	
Maks. širina rezanja (45°)	52x212 mm
Promjer Ø	190 mm
Promjer rupe Ø	15,88 mm
Dimenzije (D x Š x V)	655x430x455 mm
Masa (prema EPTA)	13,5 kg

Akumulatorski/Električni usisavač

DVC860L

Li-ion Ah 5.0 4.0 3.0 2.0 1.5

NOVO



- Široka primjenjivost s dva različita izvora napajanja
- Velika pokretljivost i više načina upotrebe (DC)
- Velika snaga usisivanja (AC)
- Za mokru i suhu primjenu



Napon akumulatora	18 + 18 V
Potrošnja snage el./aku.	320/25-70 W
Maks. protok zraka el./aku.	216/126 m ³ /h
Maks. podtlak el./aku.	24/9 kPa
Zapremina spremnika prašina/voda	8/6 l
Dimenzije (D x Š x V)	366 x 334 x 368 mm
Masa (prema EPTA)	8,6 kg
Akumulatorski usisavač	Da



Akumulatorski alati - Li-ion 18 V + 18 V = 36 V

Akumulatorska lančana pila

DUC302

Li-ion Ah 5.0 4.0 3.0 2.0 1.5



- Sustav za zaštitu akumulatora od prekomjernog pražnjenja, visokih temperatura i preopterećenja
- Poboľšana zaštita od prašine i prskanja vode
- Zatezanje lanca bez upotrebe alata
- Veliki otvor za pregled spremnika ulja, omogućuje operatoru laku provjeru razine ulja

Napon akumulatora	18 + 18 V
Dužina reza	300 mm
Zapremina ulja	0,85 l
Brzina lanca	500 m/min
Korak lanca	3/8"
Dimenzije (D x Š x V)	577 x 234 x 198 mm
Masa (prema EPTA)	4,1 kg

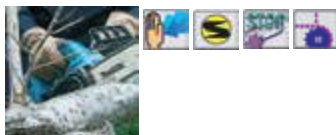

Akumulatorsko puhalo

DUB361

Li-ion Ah 5.0 4.0 3.0 2.0 1.5



- Jednostavno čisti lišće i vrtno ostatak velikom brzinom zraka
- Rameni pojas može se jednostavno prebaciti preko ramena za veću pokretljivost
- Duga mlaznica
- Idealno za korištenje na javnim prostorima ili stambenim područjima s niskom emisijom buke

Napon akumulatora	18 + 18 V
Stupnjevi namještanja tlaka zraka	2 x
Maks. brzina zraka, 1. br.	57 m/sek
Maks. brzina zraka, 2. br.	93 m/sek
Maks. volumen zraka 1. br.	2,6 m³/min
Maks. volumen zraka 2. br.	4,4 m³/min
Dimenzije (D x Š x V)	905 x 141 x 194 mm
Masa (prema EPTA)	2,6 kg



Akumulatorsko puhalo

DUB362

Li-ion Ah 5.0 4.0 3.0 2.0 1.5



- Veliki volumen zraka i brzinu zraka omogućava motor bez četkica i dva 18 V Li-ion akumulatora u seriji
- Poboľšana zaštita od prašine i prskanja vode
- Prekidač za kontrolu promjenjive brzine
- Idealno za korištenje na javnim prostorima ili stambenim područjima s niskom emisijom buke

Napon akumulatora	18 + 18 V
Br. okr. u slob. hodu	11.400-21.500 min ⁻¹
Maks. brzina zraka	27 - 53 m/sek
Stupnjevi namještanja tlaka zraka	6 x
Maks. volumen zraka	13,3 m³/min
Dimenzije (D x Š x V)	981 x 204 x 298 mm
Masa (prema EPTA)	3,9 kg



Akumulatorske škare za živicu

DUH551

Li-ion Ah 5.0 4.0 3.0 2.0 1.5



- Rotirajuća stražnja ručka s 5 pozicija
- Dobra ravnoteža težine
- Niska razina vibracija i buke prilikom rada
- Poboľšana zaštita od prašine i prskanja vode

Napon akumulatora	18 + 18 V
Br. okr. u slob. hodu	1.000-1.800 min ⁻¹
Dužina reza	550 mm
Dimenzije (D x Š x V)	1061x225x199 mm
Masa (prema EPTA)	5 kg



Akumulatorske škare za živicu

DUH651

Li-ion Ah 5.0 4.0 3.0 2.0 1.5



- Rotirajuća stražnja ručka s 5 pozicija
- Dobra ravnoteža težine
- Niska razina vibracija i buke prilikom rada
- Poboľšana zaštita od prašine i prskanja vode

Napon akumulatora	18 + 18 V
Br. okr. u slob. hodu	1.000-1.800 min ⁻¹
Dužina reza	650 mm
Dimenzije (D x Š x V)	1135x225x200 mm
Masa (prema EPTA)	5,2 kg

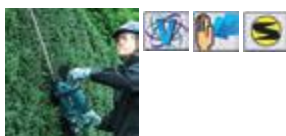

Akumulatorski alati - Li-ion 18 V + 18 V = 36 V

Akumulatorska kosa

DUR361U

Li-ion Ah 5.0 4.0 3.0 2.0 1.5



- DC motor bez četkica ne zahtjeva održavanje
- Univerzalni štitičnik za metalnu oštricu i najlonsku glavu, donji dio za najlonsku glavu može se skinuti / montirati bez upotrebe alata
- Električna kočnica, nježno ali brzo, zaustavlja rotaciju oštrice
- Poboľšana zaštita od prašine i prskanja vode
- Sustav za zaštitu akumulatora od prekomjernog pražnjenja, visokih temperatura i preopterećenja

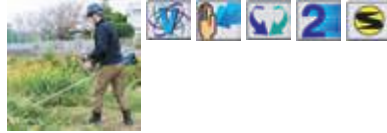

Napon akumulatora	18 + 18 V
Br. okr. u slob. hodu	3.500-7.300 min ⁻¹
Promjer oštrice	230 mm
Dimenzije (D x Š x V)	1888x600x458 mm
Masa (prema EPTA)	5,8 kg

Akumulatorska kosa

DUR364L

Li-ion Ah 5.0 4.0 3.0 2.0 1.5



- DC motor bez četkica ne zahtjeva održavanje
- Poboľšana zaštita od prašine i prskanja vode
- Sustav za zaštitu akumulatora od prekomjernog pražnjenja, visokih temperatura i preopterećenja
- Regulator za podešavanje broja okretaja

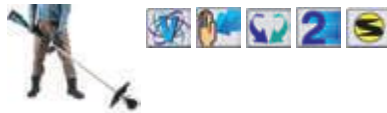

Napon akumulatora	18 + 18 V
Br. okr. u slob. hodu	5.000-6.500 min ⁻¹
Promjer oštrice	350 mm
Dimenzije (D x Š x V)	1797x310x229 mm
Masa (prema EPTA)	4,5 kg

Akumulatorska kosa

DUR365U

Li-ion Ah 5.0 4.0 3.0 2.0 1.5



- DC motor bez četkica ne zahtjeva održavanje
- Najbolji izbor za upotrebu u odmaralištima, javnim mjestima i u naseljima
- Poboľšana zaštita od prašine i prskanja vode
- Ostaci trave mogu se ukloniti sporim okretanjem u suprotnome smjeru
- Aluminijsko kućište motora

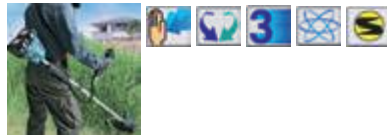

Napon akumulatora	18 + 18 V
Br. okr. u slob. hodu 1. br.	3.500 min ⁻¹
Br. okr. u slob. hodu 2. br.	5.500 min ⁻¹
Br. okr. u slob. hodu 3. br.	6.500 min ⁻¹
Dimenzije (D x Š x V)	1823 x 610 x 460 mm
Masa (prema EPTA)	4,7 kg

Akumulatorska kosilica

DLM380

Li-ion Ah 5.0 4.0 3.0 2.0 1.5



- Oštrica s rotirajućim vrhom s 2 zuba i širinom rezanja od 380 mm
- Ručke za prijenos su prikladne za transport
- Veliki gumb za veću pokretljivost
- Jednoručno podešavanje visine košnje, širokog raspona od 6 pozicija od 20 do 75 mm
- Indikator za punu košaru trave



Napon akumulatora	18 + 18 V
Br. okr. u slob. hodu	3.700 min ⁻¹
Zapremina košare	40 l
Širina reza	38 cm
Radna visina	25-75 mm
Podešavanje visine košnje	6 x
Dimenzije (D x Š x V)	1145x456x1070 mm
Masa (prema EPTA)	15 kg

Akumulatorska kosilica

DLM431

Li-ion Ah 5.0 4.0 3.0 2.0 1.5



- Indikator za punu košaru trave
- Podešavanje visine košnje, širokog raspona od 13 pozicija od 20 do 75 mm
- Točna montaža košare za travu za jednostavno pražnjenje
- Ručke za prijenos su prikladne za transport



Napon akumulatora	18 + 18 V
Br. okr. u slob. hodu	3.600 min ⁻¹
Zapremina košare	50 l
Širina reza	43 cm
Radna visina	25-75 mm
Podešavanje visine košnje	13 x
Dimenzije (D x Š x V)	1450x460x950 mm
Masa (prema EPTA)	18 kg

Akumulatorski alati - Li-ion 18 V + 18 V = 36 V

Akumulatorske škare za grane/loze

DUP361

Li-ion Ah 5.0 4.0 3.0 2.0 1.5

NOVO



- Glatko rezanje slično rezanju ručnim škarama
- Veoma oštre kovane oštrice Kvalitete "Proizvedeno u Japanu"
- Podešavanje razmaka oštrica, razmak oštrica je podesiv kroz 2 faze prema veličini grana
- Kontrolna kutija, dva akumulatora i kontroler mogu se spremiti u ruksak
- Kompaktne i pokretne za upotrebu na uskim prostorima



Napon akumulatora	18 + 18 V
Maks. debljina grane	33 mm
Dimenzije (D x Š x V)	305 x 43 x 106 mm
Masa (prema EPTA)	3,3 kg

XPT 36V



Akumulatorski alati

Laserski mjerači udaljenosti

Alati za rušenje i bušenje

Bušilice / miješalice

Alati za zavrtnanje

Alati za brušenje i rezanje

Alati za poliranje i brušenje

Alati za blanjanje i glodanje

Pile

Pneumatski alati

Usisavači / fenovi

Alati za šumarstvo i vrtlarstvo

18V LITHIUM-ION



Ubodna pila
DJV180 / DJV181 / DJV182

Potezno-nagibna pila
DLS713

Ručna kružna pila
DHS630 / DHS680 / DSS610

Multifunkcijski alat
DTM50 / DTM51

Blanja za utore
DKP180

Glodalica za utore
DPJ180

Ekscentrična brusilica
DBO180

Ravna brusilica
DGD800

Kutna brusilica
DGA452 / DGA504 / DGA506

Glodalica za lim
DJN161

Škare za lim
DJS161

Škare za lim
DJS130

Spajalica
DST221

Tračna pila
DPB181

Recipročna pila
DJR181 / DJR183

Pila za metal
DCS550

Bušilica-čekić
DHR243 / DHR202 /
DHR241 / DHR165

Uvrtač sa spremnikom
DFR550 / DFR750

Odvijač
DFS451 / DFS452

Kutni udarni odvijač
DTL061

Udarni odvijač
DTW251 / DTW190 /
DTW450 / DTW281

Udarni odvijač
DTW1001 /
DTW1002

Udarni odvijač
DTD129 / DTD148 /
DTD152

18V + 18V → 36V

Napajanje s dva 18 V akumulatora

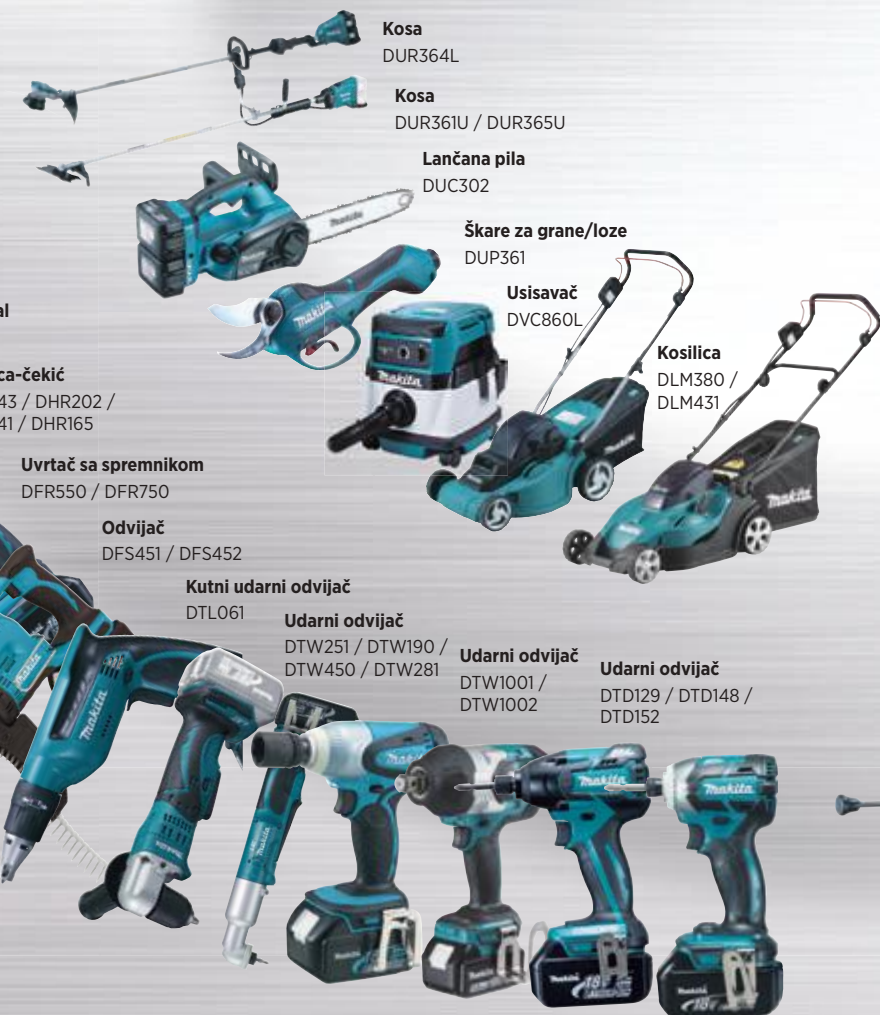

Kosa
DUR364L

Kosa
DUR361U / DUR365U

Lančana pila
DUC302

Škare za grane/loze
DUP361

Usisavač
DVC860L

Kosilica
DLM380 /
DLM431

LXT



Lančana pila
DUC122



Svjetiljka
STEXBML184

LED svjetiljka
STEXBML145 /
DEADML802

Svjetiljka
BML186 / BML146

USB punjač
ADP05

Svjetiljka-radio
DEABMR050

Svjetiljka
STEXBML800

Radio
DMR102 / DMR106B



Grijana jakna
DCJ200

Ventilator
DCF300 / BCF201

Usisavač
DVC350

Usisavač
DCL500

Usisavač
DCL180

Električni bicikl
BBY180

Vibrator za beton
DVR450

Kosa
DUR181

Kosa
DUR184L

Kosa
DUR182L

Puhalo
DUB183

Pištolj za brtvljenje
DCG180

Škare za živicu
DUH483 / DUH523

Škare za travu
DUM168

Udarni odvijač
DTS141

Bušilica-odvijač
DDF458 / DDF481
DDF482

Bušilica-odvijač
DDF480 / DDF453

Bušilica-odvijač
DDF459

Udarna bušilica-odvijač
DHP480 / DHP453 /
DHP458

Udarna bušilica-odvijač
DHP481 / DHP482 /
DHP459

Hibridni udarni
odvijač
DTP141



5,0Ah BL1850



4,0Ah BL1840



3,0Ah BL1830



2,0Ah BL1820



1,5Ah BL1815N

Širok izbor 18 V litij-ionskih alata

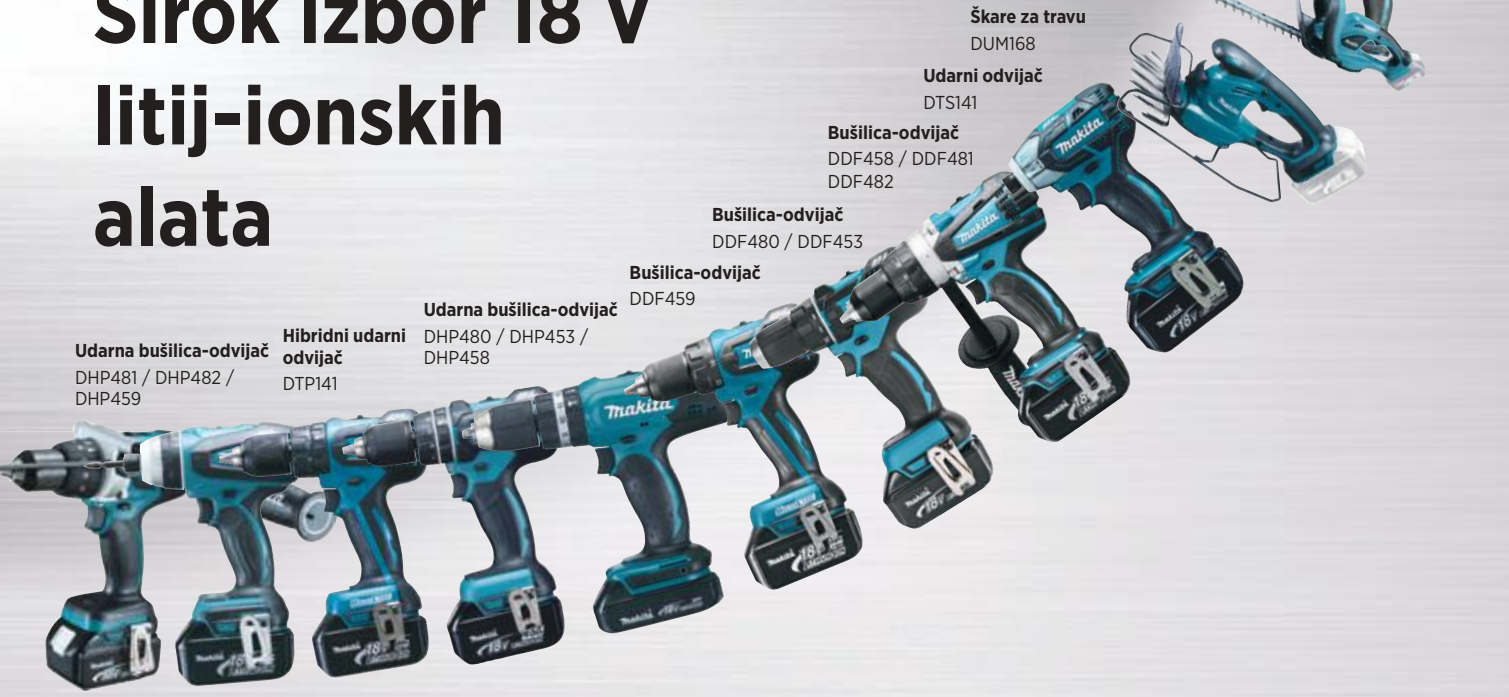

Akumulatorski alati - Li-ion 18 V

Akumulatorska bušilica-odvijač

DDF453

Li-ion Ah 5.0 4.0 3.0 2.0 1.5 1.3



- Kompaktan dizajn pruža izvrsnu kontrolu i upravljivost uređaja
- Brzostezna glava
- Metalna konstrukcija zupčanika

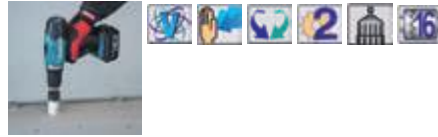

Napon akumulatora	18 V
Br. okr. u slob. hodu 1. br.	0-400 min ⁻¹
Br. okr. u slob. hodu 2. br.	0-1.300 min ⁻¹
Kapacitet stezne glave	1,5-13 mm
Maks. pro. bušenja (čelik Ø)	13 mm
Maks. pro. bušenja (drvo Ø)	36 mm
Dimenzije (D x Š x V)	214 x 79 x 227 mm
Masa (prema EPTA)	1,6 kg

Akumulatorska bušilica-odvijač

DDF459

Li-ion Ah 5.0 4.0 3.0 2.0 1.5 1.3



- DC motor bez četkica ne zahtjeva održavanje
- Kompaktan dizajn pruža izvrsnu kontrolu i upravljivost uređaja
- Brzostezna glava
- Metalna konstrukcija zupčanika
- Ugrađeno LED svjetlo s funkcijom svijetljenja nakon završetka rada

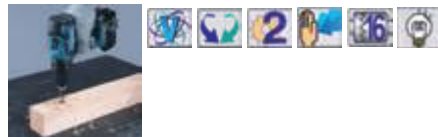

Napon akumulatora	18 V
Br. okr. u slob. hodu 1. br.	0-400 min ⁻¹
Br. okr. u slob. hodu 2. br.	0-1.500 min ⁻¹
Kapacitet stezne glave	1,5-13 mm
Maks. pro. bušenja (čelik Ø)	13 mm
Maks. pro. bušenja (drvo Ø)	38 mm
Dimenzije (D x Š x V)	179 x 78 x 256 mm
Masa (prema EPTA)	1,7 kg

Akumulatorska bušilica-odvijač

DDF482

Li-ion Ah 5.0 4.0 3.0 2.0 1.5 1.3



- Brzostezna glava
- Metalna konstrukcija zupčanika
- Ergonomski dizajnirana mekana ručka presvučena gumom
- Prekidač za kontrolu promjenjive brzine
- Ugrađeno LED svjetlo s funkcijom svijetljenja nakon završetka rada
- Poboljšana zaštita od prašine i prskanja vode

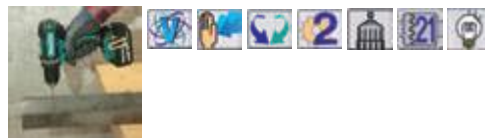

Napon akumulatora	18 V
Br. okr. u slob. hodu 1. br.	0-600 min ⁻¹
Br. okr. u slob. hodu 2. br.	0-1900 min ⁻¹
Kapacitet stezne glave	1,5-13 mm
Maks. pro. bušenja (čelik Ø)	13 mm
Maks. pro. bušenja (drvo Ø)	38 mm
Dimenzije (D x Š x V)	185 x 79 x 249 mm
Masa (prema EPTA)	1,7 kg

Akumulatorska bušilica-odvijač

DDF480

Li-ion Ah 5.0 4.0 3.0 2.0 1.5 1.3



- Brzostezna glava
- Jedno LED svjetlo s funkcijom pred-paljenja
- DC motor bez četkica ne zahtjeva održavanje
- Mjerač kapaciteta akumulatora
- Poboljšana zaštita od prašine i prskanja vode

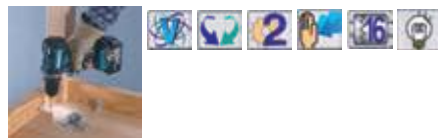

Napon akumulatora	18 V
Br. okr. u slob. hodu 1. br.	0-400 min ⁻¹
Br. okr. u slob. hodu 2. br.	0-1.550 min ⁻¹
Kapacitet stezne glave	1,5-13 mm
Maks. pro. bušenja (čelik Ø)	13 mm
Maks. pro. bušenja (drvo Ø)	38 mm
Dimenzije (D x Š x V)	185 x 79 x 260 mm
Masa (prema EPTA)	1,7 kg

Akumulatorska bušilica-odvijač

DDF458

Li-ion Ah 5.0 4.0 3.0 2.0 1.5 1.3



- Brzostezna glava
- Metalna konstrukcija zupčanika
- Poboljšana zaštita od prašine i prskanja vode
- Mjerač kapaciteta akumulatora
- Dvostruko LED svjetlo s funkcijom svijetljenja nakon prestanka rada
- Kompaktan i lagan 4-polni motor

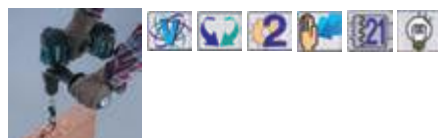

Napon akumulatora	18 V
Br. okr. u slob. hodu 1. br.	0-400 min ⁻¹
Br. okr. u slob. hodu 2. br.	0-2.000 min ⁻¹
Kapacitet stezne glave	1,5-13 mm
Maks. pro. bušenja (čelik Ø)	13 mm
Maks. pro. bušenja (drvo Ø)	76 mm
Dimenzije (D x Š x V)	225 x 79 x 259 mm
Masa (prema EPTA)	2,3 kg

Akumulatorski alati - Li-ion 18 V

Akumulatorska bušilica-odvijač

DDF481

Li-ion Ah 5.0 4.0 3.0 2.0 1.5



- Najveći okretni moment u klasi 125 Nm
- DC motor bez četkica ne zahtjeva održavanje
- Kompaktan dizajn pruža izvrsnu kontrolu i upravljivost uređaja
- Brzostezna glava
- Metalna konstrukcija zupčanika
- Ugrađeno LED svjetlo s funkcijom svijetljenja nakon završetka rada

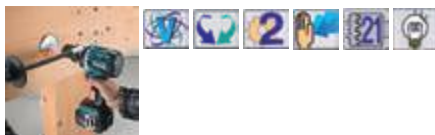

Napon akumulatora	18 V
Br. okr. u slob. hodu 1. br.	0-550 min ⁻¹
Br. okr. u slob. hodu 2. br.	0-2.100 min ⁻¹
Kapacitet stezne glave	1,5-13 mm
Maks. pro. bušenja (čelik Ø)	13 mm
Maks. pro. bušenja (drvo Ø)	76 mm
Dimenzije (D x Š x V)	205 x 79 x 249 mm
Masa (prema EPTA)	2,6 kg

Akumulatorska udarna bušilica-odvijač

DHP453

Li-ion Ah 5.0 4.0 3.0 2.0 1.5 1.3



- Kompaktan dizajn pruža izvrsnu kontrolu i upravljivost uređaja
- Brzostezna glava
- Metalna konstrukcija zupčanika
- Mekana, gumom presvučena, ergonomsko dizajnirana ručka

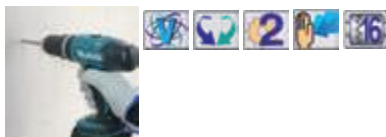

Napon akumulatora	18 V
Br. okr. u slob. hodu 1. br.	0-400 min ⁻¹
Br. okr. u slob. hodu 2. br.	0-1.300 min ⁻¹
Broj udaraca 1. brzina	0-6.000 min ⁻¹
Broj udaraca 2. brzina	0-19.500 min ⁻¹
Kapacitet stezne glave	1,5-13 mm
Maks. pro. bušenja (čelik Ø)	13 mm
Maks. pro. bušenja (drvo Ø)	36 mm
Maks. kapacitet bušenja -	13 mm
Kamen i klesarski radovi	
Dimenzije (D x Š x V)	240 x 79 x 227 mm
Masa (prema EPTA)	1,7 kg

Akumulatorska udarna bušilica-odvijač

DHP459

Li-ion Ah 5.0 4.0 3.0 2.0 1.5 1.3



- DC motor bez četkica ne zahtjeva održavanje
- Brzostezna glava
- Metalna konstrukcija zupčanika
- Ugrađeno LED svjetlo s funkcijom svijetljenja nakon završetka rada
- Prekidač za kontrolu promjenjive brzine
- Gumom obložena mekana drška pruža veću kontrolu

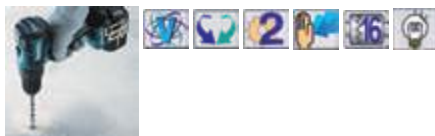

Napon akumulatora	18 V
Br. okr. u slob. hodu 1. br.	0-400 min ⁻¹
Br. okr. u slob. hodu 2. br.	0-1.500 min ⁻¹
Broj udaraca 1. brzina	0-6.000 min ⁻¹
Broj udaraca 2. brzina	0-22.500 min ⁻¹
Kapacitet stezne glave	1,5-13 mm
Maks. pro. bušenja (čelik Ø)	13 mm
Maks. pro. bušenja (drvo Ø)	38 mm
Maks. kapacitet bušenja -	13 mm
Kamen i klesarski radovi	
Dimenzije (D x Š x V)	192 x 78 x 256 mm
Masa (prema EPTA)	1,7 kg

Akumulatorska udarna bušilica-odvijač

DHP482

Li-ion Ah 5.0 4.0 3.0 2.0 1.5 1.3



- Lagan i kompaktan, s dvije brzine
- Brzostezna glava
- Metalna konstrukcija zupčanika
- Ergonomski tijelo alata savršeno pristaje u ruku korisnika
- Promjenjiva brzina i reverzibilni prekidač pružaju različite brzine vrtnje prikladne za učinkovitiji rad kod pojedinih aplikacija
- Ugrađeno LED svjetlo s funkcijom svijetljenja nakon završetka rada

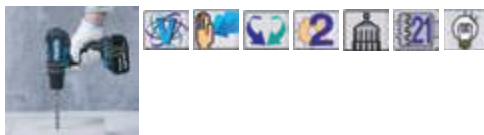

Napon akumulatora	18 V
Br. okr. u slob. hodu 1. br.	0-600 min ⁻¹
Br. okr. u slob. hodu 2. br.	0-1900 min ⁻¹
Broj udaraca 1. brzina	0-9000 min ⁻¹
Broj udaraca 2. brzina	0-28500 min ⁻¹
Kapacitet stezne glave	1,5-13 mm
Maks. pro. bušenja (čelik Ø)	13 mm
Maks. pro. bušenja (drvo Ø)	38 mm
Maks. pro. bušenja (beton Ø)	13 mm
Dimenzije (D x Š x V)	198 x 79 x 249 mm
Masa (prema EPTA)	1,8 kg

Akumulatorska udarna bušilica-odvijač

DHP480

Li-ion Ah 5.0 4.0 3.0 2.0 1.5 1.3



- Brzostezna glava
- Metalna konstrukcija zupčanika
- Podešavanje brzine
- Jedno LED svjetlo s funkcijom pred-paljenja
- DC motor bez četkica ne zahtjeva održavanje
- Mjerač kapaciteta akumulatora

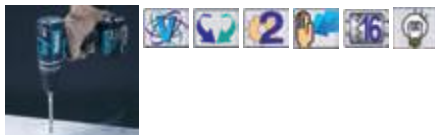

Napon akumulatora	18 V
Br. okr. u slob. hodu 1. br.	0-400 min ⁻¹
Br. okr. u slob. hodu 2. br.	0-1.550 min ⁻¹
Broj udaraca 1. brzina	0-6.000 min ⁻¹
Broj udaraca 2. brzina	0-23.000 min ⁻¹
Kapacitet stezne glave	1,5-13 mm
Maks. pro. bušenja (čelik Ø)	13 mm
Maks. pro. bušenja (drvo Ø)	38 mm
Maks. kapacitet bušenja -	13 mm
Kamen i klesarski radovi	
Dimenzije (D x Š x V)	199 x 79 x 260 mm
Masa (prema EPTA)	1,7 kg

Akumulatorski alati - Li-ion 18 V

Akumulatorska udarna bušilica-odvijač DHP458

Li-ion Ah 5.0 4.0 3.0 2.0 1.5



- Dvostruko LED svjetlo s funkcijom svijetljenja nakon prestanka rada
- Brzostezna glava
- Metalna konstrukcija zupčanika
- Poboljšana zaštita od prašine i prskanja vode
- Mjerač kapaciteta akumulatora
- Kompaktan i lagan 4-polni motor

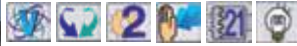

Napon akumulatora	18 V
Br. okr. u slob. hodu 1. br.	0-400 min ⁻¹
Br. okr. u slob. hodu 2. br.	0-2.000 min ⁻¹
Broj udaraca 1. brzina	0-6.000 min ⁻¹
Broj udaraca 2. brzina	0-30.000 min ⁻¹
Kapacitet stezne glave	1,5-13 mm
Maks. pro. bušenja (čelik Ø)	13 mm
Maks. pro. bušenja (drvo Ø)	65 mm
Maks. kapacitet bušenja -	16 mm
Kamen i klesarski radovi	
Dimenzije (D x Š x V)	225 x 79 x 259 mm
Masa (prema EPTA)	2,3 kg

Akumulatorska udarna bušilica-odvijač DHP481

Li-ion Ah 5.0 4.0 3.0 2.0 1.5



- Najveći okretni moment u klasi 125 Nm
- DC motor bez četkica ne zahtjeva održavanje
- Kompaktan dizajn pruža izvrsnu kontrolu i upravljivost uređaja
- Brzostezna glava
- Metalna konstrukcija zupčanika
- Ugrađeno LED svjetlo s funkcijom svijetljenja nakon završetka rada

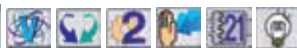

Napon akumulatora	18 V
Br. okr. u slob. hodu 1. br.	0-550 min ⁻¹
Br. okr. u slob. hodu 2. br.	0-2.100 min ⁻¹
Broj udaraca 1. brzina	0-8.250 min ⁻¹
Broj udaraca 2. brzina	0-31.500 min ⁻¹
Kapacitet stezne glave	1,5-13 mm
Maks. pro. bušenja (čelik Ø)	13 mm
Maks. pro. bušenja (drvo Ø)	76 mm
Maks. pro. bušenja (beton Ø)	16 mm
Dimenzije (D x Š x V)	205 x 79 x 249 mm
Masa (prema EPTA)	2,7 kg

Akumulatorska kutna bušilica DDA350

Li-ion Ah 5.0 4.0 3.0 2.0 1.5



- Kompaktan dizajn pruža veću kontrolu i upravljivost
- Ugrađeno LED svjetlo s funkcijom svijetljenja nakon završetka rada
- Veliki prekidač jednostavan za rukovanje s kontrolom promjenjive brzine
- Kompaktan i lagan 4-polni motor
- Kompaktna nakrivljena glava, visina glave je smanjena za lakši pristup vijcima na tijesnim mjestima

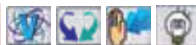
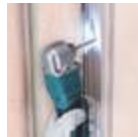

Napon akumulatora	18 V
Br. okr. u slob. hodu	0-1.800 min ⁻¹
Kapacitet stezne glave	1,5-10 mm
Maks. pro. bušenja (čelik Ø)	10 mm
Maks. pro. bušenja (drvo Ø)	25 mm
Dimenzije (D x Š x V)	314 x 79 x 97 mm
Masa (prema EPTA)	1,8 kg

Akumulatorska kutna bušilica DDA351

Li-ion Ah 5.0 4.0 3.0 2.0 1.5



- Brzostezna glava
- Kompaktan dizajn pruža veću kontrolu i upravljivost
- Ugrađeno LED svjetlo s funkcijom svijetljenja nakon završetka rada
- Veliki prekidač jednostavan za rukovanje s kontrolom promjenjive brzine
- Kompaktan i lagan 4-polni motor



Napon akumulatora	18 V
Br. okr. u slob. hodu	0-1.800 min ⁻¹
Kapacitet stezne glave	1,5-10 mm
Maks. pro. bušenja (čelik Ø)	10 mm
Maks. pro. bušenja (drvo Ø)	25 mm
Dimenzije (D x Š x V)	326 x 79 x 115 mm
Masa (prema EPTA)	1,8 kg

Akumulatorski hibridni udarni odvijač DTP141

Li-ion Ah 5.0 4.0 3.0 2.0 1.5 1.3



- DC motor bez četkica ne zahtjeva održavanje
- 4 načina rada - udarno zavrtnje, udarno bušenje, bušenje i zavrtnje
- Tri nivoa snage udarnog zavrtnja
- Zavrtnje - 9 nivoa zatezanja i izbor "P" načina rada za zavrtnje vijaka
- Mehanička brzina prebacivanje - Hi / Lo, osim udarnog bušenja



Napon akumulatora	18 V
Br. okr. u slob. hodu	0-2.700 min ⁻¹
Broj udaraca (udarno zavrtnje)	0-3.200 min ⁻¹
Broj udaraca (udarno bušenje)	0-32.400 min ⁻¹
Kapacitet standardnih vijaka	M5 - M14
Maks. pro. bušenja (čelik Ø)	10 mm
Maks. pro. bušenja (drvo Ø)	21 mm
Maks. kapacitet bušenja -	8 mm
Kamen i klesarski radovi	
Prihvatač alata	1/4 "
Maks. okretni moment	150 Nm
Dimenzije (D x Š x V)	171 x 79 x 250 mm

Akumulatorski alati - Li-ion 18 V

Akumulatorski udarni odvijač

DTD129

Li-ion Ah 5.0 4.0 3.0 2.0 1.5 1.3



- DC motor bez četkica ne zahtjeva održavanje
- Ugrađeno LED svjetlo s funkcijom svijetljenja nakon završetka rada
- Mekana, gumom presvučena, ergonomsko dizajnirana ručka
- Gumom obložena mekana drška pruža veću kontrolu
- Za brzo zavrtnanje vijaka za drvo dužine do 120 mm

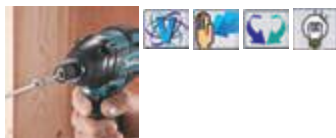

Napon akumulatora	18 V
Br. okr. u slob. hodu	0-2.500 min ⁻¹
Broj udaraca	0-3.200 min ⁻¹
Kapacitet strojnih vijaka	M4 - M8
Kapacitet standardnih vijaka	M5 - M14
Prihvat alata	1/4 "
Maks. okretni moment	160 Nm
Dimenzije (D x Š x V)	147 x 79 x 244 mm
Masa (prema EPTA)	1,5 kg

BL MOTOR

Akumulatorski udarni odvijač

DTD152

Li-ion Ah 5.0 4.0 3.0 2.0 1.5 1.3

NOVO



- Mekana, gumom presvučena, ergonomsko dizajnirana ručka
- Ugrađeno LED svjetlo s funkcijom svijetljenja nakon završetka rada
- Poboľšana zaštita od prašine i prskanja vode
- Snažan, visokih performansi i kompaktniji

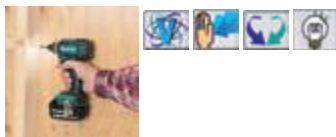

Napon akumulatora	18 V
Br. okr. u slob. hodu	0-2900 min ⁻¹
Broj udaraca	0-3500 min ⁻¹
Kapacitet strojnih vijaka	M4 - M8
Kapacitet standardnih vijaka	M5 - M16
Moment zavrtnanja (visoki)	165 Nm
Dimenzije (D x Š x V)	137 x 79 x 220 mm
Masa (prema EPTA)	1,3 kg

XPT

Akumulatorski udarni odvijač

DTD148

Li-ion Ah 5.0 4.0 3.0 2.0 1.5 1.3



- Za industrijsku upotrebu
- Poboľšana zaštita od prašine i prskanja vode
- Izbor između 3 razine snage udarca
- DC motor bez četkica ne zahtjeva održavanje
- "T" način zatezanje za samonarezne vijke
- Mjerač kapaciteta akumulatora

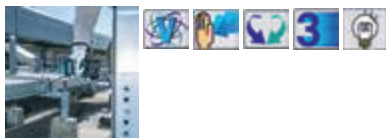

Napon akumulatora	18 V
Br. okr. u slob. hodu 1. br.	0-1.100 min ⁻¹
Br. okr. u slob. hodu 2. br.	0-2.100 min ⁻¹
Br. okr. u slob. hodu 3. br.	0-3.600 min ⁻¹
Broj udaraca 1. brzina	0-1.100 min ⁻¹
Broj udaraca 2. brzina	0-2.600 min ⁻¹
Broj udaraca 3. brzina	0-3.800 min ⁻¹
Kapacitet strojnih vijaka	M4 - M8
Kapacitet standardnih vijaka	M4 - M16
Prihvat alata	1/4 "
Moment zavrtnanja (visoki)	175 Nm
Dimenzije (D x Š x V)	119 x 79 x 238 mm
Masa (prema EPTA)	1,3 kg

BL MOTOR XPT

Akumulatorski kutni udarni odvijač

DTL061

Li-ion Ah 5.0 4.0 3.0 2.0 1.5 1.3



- Brzostezna šestorokutna glava s jednim rukavom
- Veliki prekidač
- Fosforescentni odbojnik
- Ugrađeno LED svjetlo s funkcijom svijetljenja nakon završetka rada
- Kompaktna nakrivljena glava, visina glave je smanjena za lakši pristup vijcima na tijesnim mjestima
- Mekana, gumom presvučena, ergonomsko dizajnirana ručka

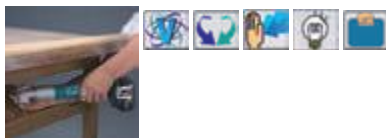

Napon akumulatora	18 V
Br. okr. u slob. hodu	0-2.000 min ⁻¹
Broj udaraca	0-3.000 min ⁻¹
Kapacitet strojnih vijaka	M4 - M8
Kapacitet standardnih vijaka	M4 - M12
Prihvat alata	1/4 "
Maks. okretni moment	60 Nm
Dimenzije (D x Š x V)	387 x 78 x 116 mm
Masa (prema EPTA)	1,5 kg

Akumulatorski uljni udarni odvijač

DTS141

Li-ion Ah 5.0 4.0 3.0 2.0 1.5 1.3

NOVO



- Fosforescentni odbojnik
- Mekana, gumom presvučena, ergonomsko dizajnirana ručka
- Poboľšana zaštita od prašine i prskanja vode
- Izbor između 3 razine snage udarca
- DC motor bez četkica ne zahtjeva održavanje
- "T" način zatezanje za samonarezne vijke

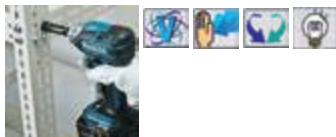

Napon akumulatora	18 V
Br. okr. u slob. hodu 1. br.	0-1.200 min ⁻¹
Br. okr. u slob. hodu 2. br.	0-2.000 min ⁻¹
Br. okr. u slob. hodu 3. br.	0-3.200 min ⁻¹
Broj udaraca 1. brzina	0-1.400 min ⁻¹
Broj udaraca 2. brzina	0-2.200 min ⁻¹
Broj udaraca 3. brzina	0-2.700 min ⁻¹
Kapacitet strojnih vijaka	M4 - M8
Kapacitet standardnih vijaka	M5 - M8
Maks. okretni moment	40 Nm
Dimenzije (D x Š x V)	136 x 79 x 240 mm
Masa (prema EPTA)	1,2 kg

BL MOTOR XPT

Akumulatorski alati - Li-ion 18 V

Akumulatorski udarni odvijač

DTW190

Li-ion Ah 5.0 4.0 3.0 2.0 1.5 1.3

NOVO



- Lagan, vrlo velike snage udarca
- Kompaktan dizajn pruža izvrsnu kontrolu i upravljivost uređaja
- Kompaktan i lagan 4-polni motor
- Mekana, gumom presvučena, ergonomsko dizajnirana ručka
- Ugrađeno LED svjetlo s funkcijom svijetljenja nakon završetka rada

Napon akumulatora	18 V
Br. okr. u slob. hodu	0-2.300 min ⁻¹
Broj udaraca	0-3.000 min ⁻¹
Prihvat alata	1/2 "
Maks. okretni moment	190 Nm
Dimenzije (D x Š x V)	176 x 79 x 219 mm
Masa (prema EPTA)	1,4 kg

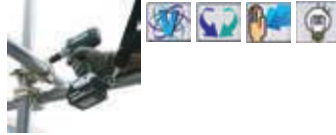

Akumulatorski udarni odvijač

DTW251

Li-ion Ah 5.0 4.0 3.0 2.0 1.5 1.3



- Lagan, vrlo velike snage udarca
- Kompaktan dizajn pruža izvrsnu kontrolu i upravljivost uređaja
- Kompaktan i lagan 4-polni motor
- Mekana, gumom presvučena, ergonomsko dizajnirana ručka
- Ugrađeno LED svjetlo s funkcijom svijetljenja nakon završetka rada
- Fosforescentni odbojnik

Napon akumulatora	18 V
Br. okr. u slob. hodu	0-2.100 min ⁻¹
Broj udaraca	0-3.200 min ⁻¹
Prihvat alata	1/2 "
Maks. okretni moment	230 Nm
Dimenzije (D x Š x V)	165 x 79 x 234 mm
Masa (prema EPTA)	1,6 kg

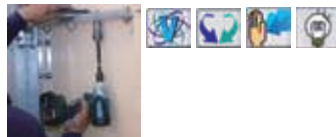

Akumulatorski udarni odvijač

DTW281

Li-ion Ah 5.0 4.0 3.0 2.0 1.5 1.3



- Lagan, vrlo velike snage udarca
- Kompaktan dizajn pruža izvrsnu kontrolu i upravljivost uređaja
- Mekana, gumom presvučena, ergonomsko dizajnirana ručka
- Ugrađeno LED svjetlo s funkcijom svijetljenja nakon završetka rada
- Veliki prekidač
- DC motor bez četkica ne zahtjeva održavanje

Napon akumulatora	18 V
Br. okr. u slob. hodu 1. br.	0-1.600 min ⁻¹
Br. okr. u slob. hodu 2. br.	0-2.100 min ⁻¹
Br. okr. u slob. hodu 3. br.	0-2.800 min ⁻¹
Broj udaraca 1. brzina	0-1.800 min ⁻¹
Broj udaraca 2. brzina	0-2.600 min ⁻¹
Broj udaraca 3. brzina	0-3.500 min ⁻¹
Kapacitet standardnih vijaka	M10 - M20
Prihvat alata	1/2 "
Moment zavrtnja (visoki)	280 Nm
Dimenzije (D x Š x V)	147 x 79 x 249 mm
Masa (prema EPTA)	1,7 kg

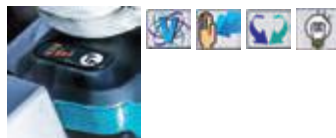

Akumulatorski udarni odvijač

DTW450

Li-ion Ah 5.0 4.0 3.0 2.0 1.5 1.3



- Ugrađeno LED svjetlo s funkcijom svijetljenja nakon završetka rada
- Lagan, vrlo velike snage udarca
- Jedinствена konstrukcija s upotrebom gume smanjuje prijenos vibracija na terminale akumulatora
- Klackavi prekidač za kretanje prema naprijed i natrag
- Ugrađena LED svjetla mogu se uključiti / isključiti posebnim prekidačem

Napon akumulatora	18 V
Br. okr. u slob. hodu	1.600 min ⁻¹
Broj udaraca	2.200 min ⁻¹
Prihvat alata	1/2 "
Moment zavrtnja (visoki)	440 Nm
Dimenzije (D x Š x V)	266 x 82 x 290 mm
Masa (prema EPTA)	3,4 kg



Akumulatorski udarni odvijač

DTW1001

Li-ion Ah 5.0 4.0 3.0 2.0 1.5 1.3

NOVO



- Kompaktan dizajn pruža izvrsnu kontrolu i upravljivost uređaja
- Ugrađeno LED radno svjetlo za veću osvijetljenost rada
- DC motor bez četkica ne zahtjeva održavanje
- Električni prekidač brzine: visoka - srednja - niska

Napon akumulatora	18 V
Br. okr. u slob. hodu 1. br.	0-900 min ⁻¹
Br. okr. u slob. hodu 2. br.	0-1000 min ⁻¹
Br. okr. u slob. hodu 3. br.	0-1800 min ⁻¹
Broj udaraca 1. brzina	0-1800 min ⁻¹
Broj udaraca 2. brzina	0-2000 min ⁻¹
Broj udaraca 3. brzina	0-2200 min ⁻¹
Kapacitet standardnih vijaka	M14 - M30
Prihvat alata	3/4 "
Moment zavrtnja (visoki)	1050 Nm
Dimenzije (D x Š x V)	229 x 91 x 289 mm
Masa (prema EPTA)	3,4 kg

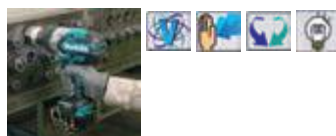

Akumulatorski alati - Li-ion 18 V

Akumulatorski udarni odvijač

DTW1002

Li-ion	Ah	5.0	4.0	3.0	2.0	1.5
--------	----	-----	-----	-----	-----	-----

NOVO



- DC motor bez četkica ne zahtjeva održavanje
- Električni prekidač brzine: visoka - srednja - niska
- Kompaktan i lagan model za jednostavno rukovanje jednom rukom
- Visoki okretni moment kroz optimalnu pretvorbu

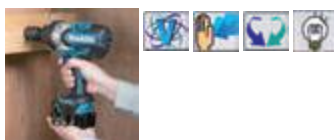

Napon akumulatora	18 V
Br. okr. u slob. hodu 1. br.	0-900 min ⁻¹
Br. okr. u slob. hodu 2. br.	0-1000 min ⁻¹
Br. okr. u slob. hodu 3. br.	0-1800 min ⁻¹
Broj udaraca 1. brzina	0-1800 min ⁻¹
Broj udaraca 2. brzina	0-2000 min ⁻¹
Broj udaraca 3. brzina	0-2200 min ⁻¹
Kapacitet standardnih vijaka	M12 - M30
Prihvat alata	1/2 "
Moment zavrtnja (visoki)	1000 Nm
Dimenzije (D x Š x V)	229 x 91 x 289 mm
Masa (prema EPTA)	3,3 kg

Akumulatorski odvijač

DFS451

Li-ion	Ah	5.0	4.0	3.0	2.0	1.5	1.3
--------	----	-----	-----	-----	-----	-----	-----



- Ugrađeno LED svjetlo s funkcijom svijetljenja nakon završetka rada
- Zahvat u stilu pištolja je dobro izbalansiran za jednostavno rukovanje i pruža najbolju moguću upravljivost
- Kontrolni zatik omogućava jednostavnu montažu i skidanje bita jednim potezom
- Tiha spojka s visokom trajnošću

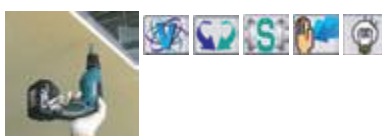

Napon akumulatora	18 V
Br. okr. u slob. hodu	0-4.000 min ⁻¹
Prihvat alata	1/4 "
Kapacitet suhomontažnih vijaka	4 mm
Dimenzije (D x Š x V)	281 x 80 x 241 mm
Masa (prema EPTA)	1,5 kg

Akumulatorski odvijač

DFS452

Li-ion	Ah	5.0	4.0	3.0	2.0	1.5	1.3
--------	----	-----	-----	-----	-----	-----	-----

NOVO



- Ugrađeno LED svjetlo s funkcijom svijetljenja nakon završetka rada
- Zahvat u stilu pištolja je dobro izbalansiran za jednostavno rukovanje i pruža najbolju moguću upravljivost
- Kontrolni zatik omogućava jednostavnu montažu i skidanje bita jednim potezom
- Tehnologija „push and drive“ značajno smanjuje upotrebu energije
- Blokirajući gumb za neprekidno odvijanje

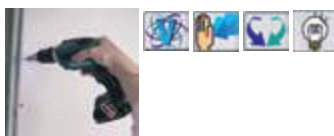

Napon akumulatora	18 V
Br. okr. u slob. hodu	0-4.000 min ⁻¹
Prihvat alata	1/4 "
Kapacitet suhomontažnih vijaka	4 mm
Dimenzije (D x Š x V)	251 x 79 x 259 mm
Masa (prema EPTA)	1,5 kg

Akumulatorski uvrtlač sa spremnikom

DFR550

Li-ion	Ah	5.0	4.0	3.0	2.0	1.5	1.3
--------	----	-----	-----	-----	-----	-----	-----



- Uređaj za sprječavanje nagiba za ravno zavrtnje
- Sklopivi vodič vijaka koji sprječava zapetljavanje trake s vijcima
- Nova tiha spojka visoke izdržljivosti osigurava učinkovit rad
- Mekana, gumom presvučena, ergonomsko dizajnirana ručka
- Baza je podesiva bez alata za različite duljine vijaka

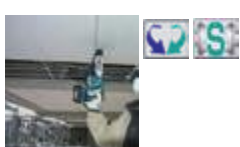

Napon akumulatora	18 V
Br. okr. u slob. hodu	4.000 min ⁻¹
Prihvat alata	1/4 "
Kapacitet suhomontažnih vijaka	4 x 25 - 55 mm
Dimenzije (D x Š x V)	424 x 80 x 238 mm
Masa (prema EPTA)	2,0 kg

Akumulatorski uvrtlač sa spremnikom

DFR750

Li-ion	Ah	5.0	4.0	3.0	2.0	1.5	1.3
--------	----	-----	-----	-----	-----	-----	-----



- Uređaj za sprječavanje nagiba za ravno zavrtnje
- Sklopivi vodič vijaka koji sprječava zapetljavanje trake s vijcima
- Nova tiha spojka visoke izdržljivosti osigurava učinkovit rad
- Mekana, gumom presvučena, ergonomsko dizajnirana ručka
- Baza je podesiva bez alata za različite duljine vijaka

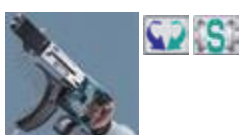

Napon akumulatora	18 V
Br. okr. u slob. hodu	4.000 min ⁻¹
Prihvat alata	1/4 "
Kapacitet suhomontažnih vijaka	4 x 45 - 75 mm
Dimenzije (D x Š x V)	424 x 80 x 238 mm
Masa (prema EPTA)	2,0 kg

Akumulatorski alati
 Laserski mjerači udaljenosti
 Alati za rušenje i bušenje
 Bušilice / mješalice
 Alati za zavrtnje
 Alati za brušenje i rezanje
 Alati za poliranje i brušenje
 Alati za blanjanje i glodanje
 Pile
 Pneumatski alati
 Uisavači / fenovi
 Alati za šumarstvo i vrtlarstvo

Akumulatorski alati - Li-ion 18 V

Akumulatorska bušilica-čekić

DHR165

Li-ion Ah 5.0 4.0 3.0 2.0 1.5

NOVO



- Ergonomska ručka za jednostavno manevriranje
- 2 načina rada - bušenje i udarno bušenje
- Okidač za promjenu smjera i pokretanje
- Ugrađeno LED svjetlo s funkcijom svijetljenja nakon završetka rada
- Limitator momenta: bušilica se ugasi za zaštitu korisnika i mehanizma od slučajnog zaglavljenja svrdla



Napon akumulatora	18 V
Br. okr. u slob. hodu	0-1.600 min ⁻¹
Maks. pro. bušenja (čelik Ø)	13 mm
Maks. pro. bušenja (drvo Ø)	24 mm
Maks. pro. bušenja (beton Ø)	16 mm
Prihvat alata	SDS - Plus
Dimenzije (D x Š x V)	297 x 79 x 253 mm
Masa (prema EPTA)	2,5 kg

Akumulatorska bušilica-čekić

DHR202

Li-ion Ah 5.0 4.0 3.0 2.0 1.5



- 3 načina rada - bušenje, udarno bušenje i štemanje
- Ugrađeno LED svjetlo s funkcijom svijetljenja nakon završetka rada
- Limitator momenta: bušilica se ugasi za zaštitu korisnika i mehanizma od slučajnog zaglavljenja svrdla
- Kompaktan dizajn pruža izvrsnu kontrolu i upravljivost uređaja
- Jedinstvena konstrukcija s upotrebom gume smanjuje prijenos vibracija na terminale akumulatora



Napon akumulatora	18 V
Br. okr. u slob. hodu	0-1.100 min ⁻¹
Broj udaraca	0-4.000 min ⁻¹
Maks. pro. bušenja (čelik Ø)	13 mm
Maks. pro. bušenja (drvo Ø)	26 mm
Maks. pro. bušenja (beton Ø)	20 mm
Prihvat alata	SDS - Plus
Broj položaja dlijeta	40
Snaga pojedinog udarca	2,0 J
Dimenzije (D x Š x V)	358 x 84 x 259 mm
Masa (prema EPTA)	3,5 kg

Akumulatorska bušilica-čekić

DHR241

Li-ion Ah 5.0 4.0 3.0 2.0 1.5



- 3 načina rada - bušenje, udarno bušenje i štemanje
- Mekana, gumom presvučena, ergonomsko dizajnirana ručka
- Jedinstvena konstrukcija s upotrebom gume smanjuje prijenos vibracija na terminale akumulatora
- Limitator momenta: bušilica se ugasi za zaštitu korisnika i mehanizma od slučajnog zaglavljenja svrdla



Napon akumulatora	18 V
Br. okr. u slob. hodu	0-1.100 min ⁻¹
Broj udaraca	0-4.000 min ⁻¹
Maks. pro. bušenja (čelik Ø)	13 mm
Maks. pro. bušenja (drvo Ø)	26 mm
Maks. pro. bušenja (beton Ø)	20 mm
Prihvat alata	SDS - Plus
Broj položaja dlijeta	40
Snaga pojedinog udarca	2,0 J
Dimenzije (D x Š x V)	417 x 84 x 219 mm
Masa (prema EPTA)	3,5 kg

Akumulatorska bušilica-čekić

DHR243

Li-ion Ah 5.0 4.0 3.0 2.0 1.5



- 3 načina rada - bušenje, udarno bušenje i štemanje
- Brza promjena glave bušilice
- Jedinstvena konstrukcija s upotrebom gume smanjuje prijenos vibracija na terminale akumulatora
- Manje klimanja bita omogućava duži vodič bita
- Mogućnost spajanja jedinice za usisavanje - DX02 (opcijski)



Napon akumulatora	18 V
Br. okr. u slob. hodu	0-950 min ⁻¹
Broj udaraca	0-4.700 min ⁻¹
Maks. pro. bušenja (čelik Ø)	13 mm
Maks. pro. bušenja (drvo Ø)	27 mm
Maks. pro. bušenja (beton Ø)	24 mm
Prihvat alata	SDS - Plus
Broj položaja dlijeta	40
Snaga pojedinog udarca	2,0 J
Dimenzije (D x Š x V)	353 x 85 x 213 mm
Masa (prema EPTA)	3,4 kg



Akumulatorski alati - Li-ion 18 V

Akumulatorska kutna brusilica

DGA452

Li-ion Ah 5.0 4.0 3.0 2.0 1.5



- Elektronski limitator struje za zaštitu od preopterećenja sa lampicom upozorenja
- Funkcija koja sprječava slučajno pokretanje, čak i ako je umetnut akumulator s prekidačem na ON poziciji za veću sigurnost
- Klizni prekidač za uključivanje / isključivanje

Napon akumulatora	18 V
Br. okr. u slob. hodu	11.000 min ⁻¹
Provrtna brusna ploča Ø	22,23 mm
Brusna ploča (Ø)	115 mm
Dimenzije (D x Š x V)	317 x 129 x 126 mm
Masa (prema EPTA)	2,3 kg



Akumulatorska kutna brusilica

DGA504

Li-ion Ah 5.0 4.0 3.0 2.0 1.5



BL XPT MOTOR

- Automatski mijenja brzinu rezanja prema uvjetima opterećenja za optimalan rad
- Iznimna sposobnost hlađenja - za izuzetno velika opterećenja
- Poboljšana zaštita od prašine i prskanja vode
- Mjerač kapaciteta akumulatora
- Klizni prekidač za uključivanje / isključivanje
- DC motor bez četkica ne zahtjeva održavanje

Napon akumulatora	18 V
Br. okr. u slob. hodu	8.500 min ⁻¹
Provrtna brusna ploča Ø	22,23 mm
Brusna ploča (Ø)	125 mm
Dimenzije (D x Š x V)	362 x 140 x 145 mm
Masa (prema EPTA)	2,3 kg



Akumulatorska kutna brusilica

DGA506

Li-ion Ah 5.0 4.0 3.0 2.0 1.5

NOVO



BL XPT MOTOR

- Automatski mijenja brzinu rezanja prema uvjetima opterećenja za optimalan rad
- Laka upotreba i zaštita od povratnog udara
- Mjerač kapaciteta akumulatora
- Klizni prekidač za uključivanje / isključivanje
- DC motor bez četkica ne zahtjeva održavanje
- Električna kočnica, nježno ali brzo, zaustavlja rotaciju oštrice

Napon akumulatora	18 V
Br. okr. u slob. hodu	8.500 min ⁻¹
Provrtna brusna ploča Ø	22,23 mm
Brusna ploča (Ø)	125 mm
Dimenzije (D x Š x V)	362 x 140 x 151 mm
Masa (prema EPTA)	2,3 kg

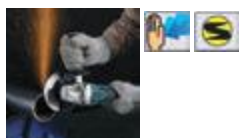

Akumulatorska recipročna pila

DJR183

Li-ion Ah 5.0 4.0 3.0 2.0 1.5 1.3

NOVO



- Ergonomski dizajnirana mekana ručka presvučena gumom
- Jedno LED svjetlo s funkcijom pred-paljenja
- Jednostavno podešavanje zatezanjem/popuštanjem vijka za udoban rad
- Kompaktan dizajn pruža izvrsnu kontrolu i upravljivost uređaja
- Dva prekidača u obliku poluge s kontrolom promjenjive brzine

Napon akumulatora	18 V
Visina pomaka	13 mm
Broj pomaka u slob. hodu	0-3.000 min ⁻¹
Učink rezanja (drvo)	50 mm
Maks. kapacitet rezanja čelične cijevi (90°)	50 mm
Dimenzije (D x Š x V)	397 x 81 x 210 mm
Masa (prema EPTA)	1,8 kg



Akumulatorska recipročna pila

DJR181

Li-ion Ah 5.0 4.0 3.0 2.0 1.5



- Dvostruko LED svjetlo s funkcijom svijetljenja nakon prestanka rada
- Prilagođavanje vodilice bez alata. Možete podesiti vodilicu jednostavnim pritiskom na gumb
- Mijenjanje oštrice bez upotrebe alata, jednostavno umetnite oštricu. Skidate je također smo jednim dodiranjem
- Veliki prekidač

Napon akumulatora	18 V
Visina pomaka	28 mm
Broj pomaka u slob. hodu	0-2.900 min ⁻¹
Učink rezanja (drvo)	255 mm
Maks. kapacitet rezanja čelične cijevi (90°)	130 mm
Dimenzije (D x Š x V)	499 x 91 x 234 mm
Masa (prema EPTA)	3,7 kg



Akumulatorska pila za metal

DCS550

Li-ion Ah 5.0 4.0 3.0 2.0 1.5



- Ugrađeno LED radno svjetlo za veću osvijetljenost rada
- Veliki prozor za pregled omogućava jednostavno rezanje uzduž linije reza
- Blokada osovine za jednostavnu zamjenu oštrice
- Poluga za otključavanje za sprječavanje slučajnog uključivanja



Napon akumulatora	18 V
Br. okr. u slob. hodu	3.600 min ⁻¹
List pile (Ø)	136 mm
Provrt lista pile (Ø)	20 mm
Maks. kapacitet rezanja (90°)	51 mm
Dimenzije (D x Š x V)	348 x 180 x 201 mm
Masa (prema EPTA)	2,6 kg

Akumulatorska pila za metal

DCS551

Li-ion Ah 5.0 4.0 3.0 2.0 1.5

NOVO



- DC motor bez četkica ne zahtjeva održavanje
- Automatski mijenja brzinu rezanja prema uvjetima opterećenja za optimalan rad
- Poboljšana zaštita od prašine i prskanja vode
- Mjerač kapaciteta akumulatora
- Dvostruko LED svjetlo s funkcijom svijetljenja nakon prestanka rada

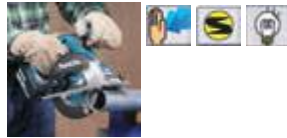

Napon akumulatora	18 V
Br. okretaja - slobodni hod	3.900 min ⁻¹
List pile (Ø)	150 mm
Provrt lista pile (Ø)	20 mm
Učink rezanja (metal)	0-57,5 mm
Dimenzije (D x Š x V)	332 x 158 x 231 mm
Masa (prema EPTA)	2,9 kg

Akumulatorska tračna pila

DPB181

Li-ion Ah 5.0 4.0 3.0 2.0 1.5



- Iznimna okretljivost pri vodoravnom radu i radu iznad glave
- Kompaktan dizajn pruža izvrsnu kontrolu i upravljivost uređaja
- Jedno LED svjetlo s funkcijom pred-paljenja
- Dizajniran za jednostavnu i laku zamjenu oštrica



Napon akumulatora	18 V
Brzina rezne trake	3,2 m/min
Dužina rezne trake	835 mm
Širina rezne trake	13 mm
Visina rezne trake	0,5 mm
Kapacitet rezanja kvadratne cijevi	64x64 mm
Kapacitet rezanja okrugle cijevi	64 mm
Dimenzije (D x Š x V)	468 x 197 x 233 mm
Masa (prema EPTA)	3,5 kg

Akumulatorske škare za lim

DJS130

Li-ion Ah 5.0 4.0 3.0 2.0 1.5 1.3



- Kompaktan dizajn pruža izvrsnu kontrolu i upravljivost uređaja
- Mekana, gumom presvučena, ergonomsko dizajnirana ručka
- Poluga za otključavanje za sprječavanje slučajnog uključivanja
- Praktični spremnik za pohranu imbus ključa na uređaju
- Mogućnost okretanja glave kroz 360° za povećanu udobnost rezanja



Napon akumulatora	18 V
Broj pomaka u slob. hodu	2.800 min ⁻¹
Učink rezanja uz 400 N/mm ²	1,3 mm
Učink rezanja uz 600 N/mm ²	1,0 mm
Dimenzije (D x Š x V)	350 x 80 x 193 mm
Masa (prema EPTA)	2,2 kg

Akumulatorske škare za lim

DJS161

Li-ion Ah 5.0 4.0 3.0 2.0 1.5

NOVO



- Funkcija koja sprječava slučajno pokretanje, čak i ako je umetnut akumulator s prekidačem na ON poziciji za veću sigurnost
- Elektronski limitator struje za zaštitu od preopterećenja sa lampicom upozorenja

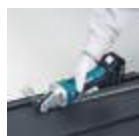

Napon akumulatora	18 V
Učink rezanja aluminija pri 200 N/mm ²	2,5 mm
Učink rezanja uz 400 N/mm ²	1,6 mm
Učink rezanja uz 600 N/mm ²	1,2 mm
Najmanji unutarnji polumjer proboja	45 mm
Dimenzije (D x Š x V)	313 x 78 x 189 mm
Masa (prema EPTA)	2,2 kg

Akumulatorski alati - Li-ion 18 V

Akumulatorska glodalica za lim

DJN161

Li-ion Ah 5.0 4.0 3.0 2.0 1.5



- Funkcija koja sprječava slučajno pokretanje, čak i ako je umetnut akumulator s prekidačem na ON poziciji za veću sigurnost
- Tanak oblik za jednostavan zahvat
- Elektronski limitator struje za zaštitu od preopterećenja sa lampicom upozorenja
- Posebno duga matrica podesiva u 4 položaja pri 90°



Napon akumulatora	18 V
Učink rezanja aluminija pri 200 N/mm ²	2,5 mm
Učink rezanja uz 400 N/mm ²	1,6 mm
Učink rezanja uz 600 N/mm ²	1,2 mm
Najmanji unutarnji polumjer proboja	45 mm
Dimenzije (D x Š x V)	313 x 78 x 189 mm
Masa (prema EPTA)	2,2 kg

Akumulatorska ravna brusilica

DGD800

Li-ion Ah 5.0 4.0 3.0 2.0 1.5



- Funkcija koja sprječava slučajno pokretanje, čak i ako je umetnut akumulator s prekidačem na ON poziciji za veću sigurnost
- Okrugli oblik matice smanjuje mogućnost oštećenja / ogrebotina materijala u usporedbi s konvencionalnom šesterokutnim konusom
- Gumeni poklopac za toplinsku izolaciju s površinom koja sprječava klizanje za čvrsti zahvat

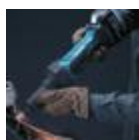

Napon akumulatora	18 V
Br. okr. u slob. hodu	26.000 min ⁻¹
Prihvat alata	6 mm
Dimenzije (D x Š x V)	402 x 82 x 118 mm
Masa (prema EPTA)	2,0 kg

Akumulatorski multifunkcijski alat

DTM50

Li-ion Ah 5.0 4.0 3.0 2.0 1.5 1.3



- Ugrađeno LED radno svjetlo za veću osvijetljenost rada
- Meki start za suzbijanje povratnog okretnog momenta pri paljenju uređaja i apsorpiranje početnog šoka
- Koristi prihvat OIS
- Prekidač za uključivanje / isključivanje, pozicioniran za jednostavnu uporabu kada uređaj držite za trup
- Praktični spremnik za pohranu imbus ključa na uređaju



Napon akumulatora	18 V
Prihvat alata	OIS
Oscilacijski kut L / D	3,2 °
Oscilacije	6.000-20.000 min ⁻¹
Dimenzije (D x Š x V)	324 x 80 x 122 mm
Masa (prema EPTA)	1,9 kg

Akumulatorski multifunkcijski alat

DTM51

Li-ion Ah 5.0 4.0 3.0 2.0 1.5 1.3



- Meki start za suzbijanje povratnog okretnog momenta pri paljenju uređaja i apsorpiranje početnog šoka
- Koristi prihvat OIS
- Prekidač za uključivanje / isključivanje, pozicioniran za jednostavnu uporabu kada uređaj držite za trup
- Funkcija koja sprječava slučajno pokretanje, čak i ako je umetnut akumulator s prekidačem na ON poziciji za veću sigurnost

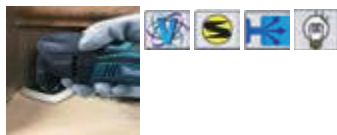

Napon akumulatora	18 V
Prihvat alata	OIS
Oscilacijski kut L / D	3,2 °
Oscilacije	6.000-20.000 min ⁻¹
Dimenzije (D x Š x V)	326 x 80 x 122 mm
Masa (prema EPTA)	2,2 kg

Akumulatorski pištolj za brtvljenje

DCG180

Li-ion Ah 5.0 4.0 3.0 2.0 1.5 1.3



- LED svjetlo upozorava na opasnost od preopterećenja.
- Ugrađeno LED svjetlo s funkcijom svijetljenja nakon završetka rada
- 360° rotirajuća brtvena ručka
- Funkcija za sprječavanje curenja viška sredstva za brtvljenje prilikom otpuštanja prekidača
- Kompaktan dizajn pruža izvrsnu kontrolu i upravljivost uređaja



Napon akumulatora	18 V
Maks. sila potiska	5.000 N
Dimenzije (D x Š x V)	404 x 108 x 281 mm
Masa (prema EPTA)	2,1 - 2,7 kg
Težina ovisi o tipu akumulatora	✓

Akumulatorski alati - Li-ion 18 V

Akumulatorska ručna kružna pila

DSS610

Li-ion Ah 5.0 4.0 3.0 2.0 1.5



- Ugrađeno LED radno svjetlo za veću osvijetljenost rada
- Funkcija otpuhivanja odstranjuje piljevinu s linije reza za bolji pregled nad rezanjem
- Kompaktan dizajn pruža izvrsnu kontrolu i upravljivost uređaja
- Sigurnosni poklopac s ureznom oznakom kalibracije mjeri dubinu rezanja
- Električna kočnica, nježno ali brzo, zaustavlja rotaciju oštrice



Napon akumulatora	18 V
Br. okr. u slob. hodu	3.700 min ⁻¹
List pile (Ø)	165 mm
Provrt lista pile (Ø)	20 mm
Maks. kapacitet rezanja (45°)	40 mm
Maks. kapacitet rezanja (50°)	36 mm
Maks. kapacitet rezanja (90°)	57 mm
Dimenzije (D x Š x V)	347 x 202 x 228 mm
Masa (prema EPTA)	3,5 kg

Akumulatorska ručna kružna pila

DHS630

Li-ion Ah 5.0 4.0 3.0 2.0 1.5



- Dvostruko LED svjetlo osvjetljava oštricu i liniju reza
- Funkcija otpuhivanja odstranjuje piljevinu s linije reza za bolji pregled nad rezanjem
- Praktični spremnik za pohranu imbus ključa na uređaju
- Električna kočnica, nježno ali brzo, zaustavlja rotaciju oštrice
- Sigurnosni poklopac s ureznom oznakom kalibracije mjeri dubinu rezanja



Napon akumulatora	18 V
Br. okr. u slob. hodu	3.100 min ⁻¹
List pile (Ø)	165 mm
Provrt lista pile (Ø)	20 mm
Maks. kapacitet rezanja (45°)	46 mm
Maks. kapacitet rezanja (90°)	66 mm
Dimenzije (D x Š x V)	346 x 220 x 247 mm
Masa (prema EPTA)	3,5 kg

Akumulatorska ručna kružna pila

DHS680

Li-ion Ah 5.0 4.0 3.0 2.0 1.5

NOVO



- Ugrađeno LED radno svjetlo za veću osvijetljenost rada
- Funkcija otpuhivanja odstranjuje piljevinu s linije reza za bolji pregled nad rezanjem
- Kompaktan dizajn pruža izvrsnu kontrolu i upravljivost uređaja
- Elektronska kontrola brzine, čak i kad je stroj opterećen, osigurava najmanje smanjenje brzine za učinkoviti rad
- Električna kočnica

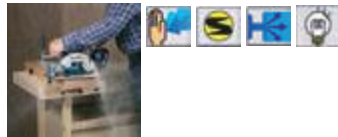

Napon akumulatora	18 V
Br. okr. u slob. hodu	5000 min ⁻¹
List pile (Ø)	165 mm
Provrt lista pile (Ø)	20 mm
Maks. kapacitet rezanja (45°)	41 mm
Maks. kapacitet rezanja (50°)	37 mm
Maks. kapacitet rezanja (90°)	57 mm
Dimenzije (D x Š x V)	350 x 170 x 238 mm
Masa (prema EPTA)	3,1 kg

Akumulatorska potežno-nagibna pila

DLS713

Li-ion Ah 5.0 4.0 3.0 2.0 1.5



- Dvostruki klizni mehanizam je bez vibracija, precizan i omogućuje točno rezanje
- Električna kočnica, nježno ali brzo, zaustavlja rotaciju oštrice
- Kosi rezovi pod kutom 47° lijevo i 57° desno
- Rezovi pod nagibom 45° lijevo i 5° desno

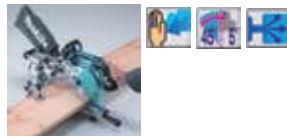

Napon akumulatora	18 V
Br. okr. u slob. hodu	2.200 min ⁻¹
List pile (Ø)	190 mm
Provrt lista pile (Ø)	20 mm
Kapacitet rezanja L / D	45-5°
Kosi rezovi pod kutom L/D	47-57°
Maks. kapacitet rezanja (45°)	25-300 mm
Maks. kapacitet rezanja (90°)	52-300 mm
Dimenzije (D x Š x V)	655 x 430 x 454 mm
Masa (prema EPTA)	12,7 kg

Akumulatorska ekscentrična brusilica

DBO180

Li-ion Ah 5.0 4.0 3.0 2.0 1.5



- Ergonomski najbolja moguća ručka uz kompaktan dizajn
- Ugrađeno skupljanje prašine / sustav za ekstrakciju
- Odlične performanse s visokim orbitalnim brzinama od 11.000/min oscilacijski krug promjera 2.8 mm, osigurava visoku produktivnost
- Električni prekidač brzine: visoka - srednja - niska

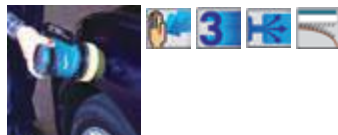

Napon akumulatora	18 V
Br. okr. u slob. hodu 1. br.	7.000 min ⁻¹
Br. okr. u slob. hodu 2. br.	9.500 min ⁻¹
Br. okr. u slob. hodu 3. br.	11.000 min ⁻¹
Brusna površina	123 mm
Oscilacijski krug (Ø)	2,8 mm
Dimenzije (D x Š x V)	175 x 123 x 153 mm
Masa (prema EPTA)	1,7 kg

Akumulatorski alati - Li-ion 18 V

Akumulatorska ubodna pila

DJV180

Li-ion Ah 5.0 4.0 3.0 2.0 1.5



- Sistem zamjene lista pile potiskivanjem bez upotrebe alata, omogućuje vrlo brzu i laku promjenu lista pile
- Mekana, gumom presvučena, ergonomsko dizajnirana ručka
- Veliki prekidač
- Gumb za otključavanje dostupan s lijeve i desne strane sprječava slučajno pokretanje

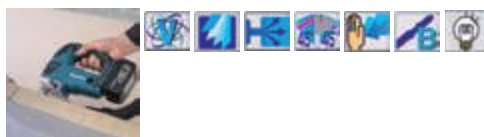

Napon akumulatora	18 V
Visina pomaka	26 mm
Broj pomaka u slob. hodu	0-2.600 min ⁻¹
Učinek rezanja (drvo)	135 mm
Učinek rezanja (metal)	10 mm
Učinek rezanja (aluminij)	20 mm
Oscilacijski pomak	4 položaja
Dimenzije (D x Š x V)	275 x 73 x 208 mm
Masa (prema EPTA)	2,8 kg

Akumulatorska ubodna pila

DJV181

Li-ion Ah 5.0 4.0 3.0 2.0 1.5



BL MOTOR

- Akumulatorska ubodna pila s okruglom ručkom
- Meki start slobodnog hoda - spori rad pri pokretanju
- Sistem zamjene lista pile potiskivanjem bez upotrebe alata, omogućuje vrlo brzu i laku promjenu lista pile
- Ugrađeno LED radno svjetlo za veću osvjetljenost rada
- Mekana, gumom presvučena, ergonomsko dizajnirana ručka
- Podešavanje brzine



Napon akumulatora	18 V
Visina pomaka	26 mm
Broj pomaka u slob. hodu	800-3.500 min ⁻¹
Učinek rezanja (drvo)	135 mm
Učinek rezanja (metal)	10 mm
Oscilacijski pomak	4 položaja
Dimenzije (D x Š x V)	298 x 77 x 189 mm
Masa (prema EPTA)	2,5 kg

Akumulatorska ubodna pila

DJV182

Li-ion Ah 5.0 4.0 3.0 2.0 1.5



BL MOTOR

- Meki start slobodnog hoda - spori rad pri pokretanju
- Sistem zamjene lista pile potiskivanjem bez upotrebe alata, omogućuje vrlo brzu i laku promjenu lista pile
- Ugrađeno LED radno svjetlo za veću osvjetljenost rada
- Mekana, gumom presvučena, ergonomsko dizajnirana ručka
- Veliki prekidač
- Podešavanje brzine

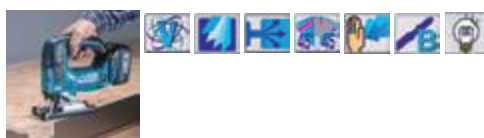

Napon akumulatora	18 V
Visina pomaka	26 mm
Broj pomaka u slob. hodu	800-3.500 min ⁻¹
Učinek rezanja (drvo)	135 mm
Učinek rezanja (metal)	10 mm
Oscilacijski pomak	4 položaja
Dimenzije (D x Š x V)	298 x 77 x 189 mm
Masa (prema EPTA)	2,6 kg

Akumulatorska blanja za utore

DKP180

Li-ion Ah 5.0 4.0 3.0 2.0 1.5



- Najbolja moguća ergonomski dizajnirana ručka za blanju
- Noga na osnovnoj ploči štiti materijal i oštrice od ogrebotina i oštećenja, čak i ako je uređaj stavljen na materijal prije no što se bubanj u potpunosti zaustavi
- Električna kočnica, nježno ali brzo, zaustavlja rotaciju oštrice



Napon akumulatora	18 V
Br. okr. u slob. hodu	14.000 min ⁻¹
Širina blanja	82 mm
Skidanje strugotine	2 mm
Maks. dubina utora	9 mm
Dimenzije (D x Š x V)	333 x 157 x 160 mm
Masa (prema EPTA)	3,4 kg
V - utor	✓

Akumulatorska glodalica za utore

DPJ180

Li-ion Ah 5.0 4.0 3.0 2.0 1.5



- Funkcija koja sprječava slučajno pokretanje, čak i ako je umetnut akumulator s prekidačem na ON poziciji za veću sigurnost
- Elektronski limitator struje za zaštitu od preopterećenja sa lampicom upozorenja
- Dubina rezanja može biti podešena u različitim 6 stupnjeva
- Podesiv kut štitnika na 0°, 45° i 90°



Napon akumulatora	18 V
Br. okr. u slob. hodu	6.500 min ⁻¹
Maks. dubina utora	20 mm
List (Ø)	100 mm
Dimenzije (D x Š x V)	351 x 139 x 149 mm
Masa (prema EPTA)	3,2 kg

Akumulatorski alati - Li-ion 18 V

Akumulatorska spajalica

DST221

Li-ion Ah 5.0 4.0 3.0 2.0 1.5 1.3



- Podešavanje dubine
- Kontaktna ruka za ispaljivanje, prikladna za ispaljivanje velikog broja spajalica u kratkom vremenu
- Prozor za provjeru preostalih spajalica
- Dvostruki sigurnosni prekidač za siguran rad sprječava slučajno ispaljivanje spajalice



Napon akumulatora	18 V
Kapacitet spremnika	98
Duljina čavla	10-22 mm
Širina spajalica	10 mm
Debljina spajalica	0,6x1,2 mm
Dimenzije (D x Š x V)	51 x 91 x 212 mm
Masa (prema EPTA)	2,5 kg

Akumulatorski vibrator za beton

DVR450

Li-ion Ah 5.0 4.0 3.0 2.0 1.5 1.3



- Mekana, gumom presvučena, ergonomsko dizajnirana ručka
- Poboljšana snaga zaštitnog poklopca akumulatora
- Povećana udobnost s novim prekidačem dostupnim iz dva smjera - prekidač možete povući s gornjim dijelom ručke koju držite rukom, omogućavajući korištenje uređaja u formi klipa
- Idealno za uske oplate
- Razmak vibracija cca. 25 cm



Napon akumulatora	18 V
Radna glava (Ø)	25 mm
Savijljivo vratilo	1.200 mm
Dimenzije (D x Š x V)	1483x93x250 mm
Masa (prema EPTA)	3,7 kg

Akumulatorska lančana pila

DUC122

Li-ion Ah 5.0 4.0 3.0 2.0 1.5 1.3



- Automatsko podmazivanje lanca
- Poluga za otključavanje za sprječavanje slučajnog uključivanja
- Štitnik vrha je prikladan za radove iznad glave i sprječavanje povratnog udara
- Zamjena i zatezanje lanca pile bez uporabe alata
- Mogućnost korištenja teleskopskog produžetka (opcijski)



Napon akumulatora	18 V
Dužina reza	115 mm
Brzina lanca	300 m/min
Korak lanca	1/4 "
Dimenzije (D x Š x V)	422 x 195 x 215 mm
Masa (prema EPTA)	2,6 kg

Akumulatorsko puhalo

DUB183

Li-ion Ah 5.0 4.0 3.0 2.0 1.5 1.3



- Duga mlaznica
- Ergonomska ručka za jednostavno manevriranje



Napon akumulatora	18 V
Br. okr. u slob. hodu	0-18.000 min ⁻¹
Stupnjevi namještanja tlaka zraka	3 x
Maks. volumen zraka	2,6 m ³ /min
Dimenzije (D x Š x V)	845 x 155 x 212 mm
Masa (prema EPTA)	1,7 kg

Akumulatorske škare za travu

DUM168

Li-ion Ah 5.0 4.0 3.0 2.0 1.5 1.3



- Površina oštrice bez mrlja blistavog srebrnoga sjaja dobivena bojom iz ne-elektroliziranog nikla koji stvara površinu otpornu na oštećenja za dugotrajan premaz
- Rad dvostrukom oštricom
- Gumb za otključavanje dostupan s lijeve i desne strane sprječava slučajno pokretanje

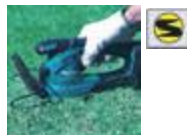

Napon akumulatora	18 V
Br. okr. u slob. hodu	1.250 min ⁻¹
Širina reza	16 cm
Dimenzije (D x Š x V)	337 x 176 x 130 mm
Masa (prema EPTA)	1,2 kg

Akumulatorski alati - Li-ion 18 V

Akumulatorske škare za živicu

DUH483 Li-ion Ah 5.0 4.0 3.0 2.0 1.5 1.3

- Površina oštrice bez mrlja blistavog srebrnoga sjaja dobivena bojom iz ne-elektroliziranog nikla koji stvara površinu otpornu na oštećenja za dugotrajan premaz
- Korisnik može zamijeniti oštrice koje možete skinuti bez demontaže kućišta

Napon akumulatora	18 V
Br. okr. u slob. hodu	1.350 min ⁻¹
Dužina reza	480 mm
Dimenzije (D x Š x V)	885 x 195 x 193 mm
Masa (prema EPTA)	3,2 kg



Akumulatorske škare za živicu

DUH523 Li-ion Ah 5.0 4.0 3.0 2.0 1.5 1.3

- Površina oštrice bez mrlja blistavog srebrnoga sjaja dobivena bojom iz ne-elektroliziranog nikla koji stvara površinu otpornu na oštećenja za dugotrajan premaz
- Korisnik može zamijeniti oštrice koje možete skinuti bez demontaže kućišta

Napon akumulatora	18 V
Br. okr. u slob. hodu	1.350 min ⁻¹
Dužina reza	520 mm
Dimenzije (D x Š x V)	885 x 195 x 193 mm
Masa (prema EPTA)	3,2 kg



Akumulatorska kosa

DUR181 Li-ion Ah 5.0 4.0 3.0 2.0 1.5 1.3

- Podesiva ručka u obliku petlje, kut i položaj su podesivi prema visini korisnika i radnom položaju
- Bump & Feed sistem; sustav produljivanja žice - najlonsku žicu produljite iz glave kosilice udarcem gumba za produljivanje o tlo
- Podesiva rezna glava u 5 pozicija, rotiranje glave omogućuje korisniku da prilagodi kut rezanja, omogućavajući upotrebu u tjesnim mjestima kao npr. pod klupama, i sl.

Napon akumulatora	18 V
Br. okr. u slob. hodu	7.800 min ⁻¹
Promjer oštrica	1,65 x 8 mm
Dimenzije (D x Š x V)	1330x297x235 mm
Masa (prema EPTA)	2,6 kg



Akumulatorska kosa

DUR182L Li-ion Ah 5.0 4.0 3.0 2.0 1.5

- DC motor bez četkica ne zahtjeva održavanje
- Poboļšana zaštita od prašine i prskanja vode
- LED svjetlo upozorava na opasnost od preopterećenja.
- Mjerač kapaciteta akumulatora
- Lagan dizajn i dobra uravnoteženost za lakše upravljanje

Napon akumulatora	18 V
Br. okr. u slob. hodu	3.500-6.000 min ⁻¹
Dimenzije (D x Š x V)	1843x287x253 mm
Masa (prema EPTA)	3,9 kg



Akumulatorska kosa

DUR184L Li-ion Ah 5.0 4.0 3.0 2.0 1.5

NOVO

- Podesiva ručka u obliku petlje, kut i položaj su podesivi prema visini korisnika i radnom položaju
- Bump & Feed sistem; sustav produljivanja žice - najlonsku žicu produljite iz glave kosilice udarcem gumba za produljivanje o tlo
- Mjerač kapaciteta akumulatora
- Poboļšana zaštita od prašine i prskanja vode
- Električna kočnica

Napon akumulatora	18 V
Br. okretaja - slobodni hod	5000/6000 min ⁻¹
Širina reza	30 cm
Broj žica za rezanje	2
Dimenzije (D x Š x V)	1.534-1634 x 258 x 417 mm
Masa (prema EPTA)	3,6 kg

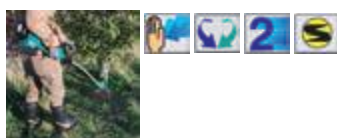

Akumulatorski alati - Li-ion 18 V

Akumulatorski usisavač

DCL180

Li-ion Ah 5.0 4.0 3.0 2.0 1.5 1.3



- Izvršna usisna snaga
- Idealno za čišćenje nakon rada u domaćinstvu i vozila
- Ergonomska ručka s prekidačem za lako uključivanje / isključivanje
- Ergonomski dizajnirana mekana ručka presvučena gumom

Napon akumulatora	18 V
Protok zraka	1.300 l/min
Maks. podtlak	3,6 kPa
Zapremina spremnika	0,65 l
Maks. volumen zraka	1,3 m ³ /min
Dimenzije (D x Š x V)	476 x 114 x 152 mm
Masa (prema EPTA)	1,2 kg



Akumulatorski usisavač

DCL500

Li-ion Ah 5.0 4.0 3.0 2.0 1.5 1.3



- Izvršna usisna snaga
- Idealno za čišćenje nakon rada u domaćinstvu i vozila
- Rameni pojas može se jednostavno prebaciti preko ramena za veću pokretljivost
- HEPA filter s visokim kapacitetom filtracije čistog ispušnog zraka
- Izvlačiva cijev za prilagođavanje visini korisnika

Napon akumulatora	18 V
Maks. podtlak	6,6 kPa
Zapremina spremnika	0,25 l
Dimenzije (D x Š x V)	322 x 189 x 252 mm
Masa (prema EPTA)	3,8 kg



Akumulatorski usisavač

DVC350

Li-ion Ah 5.0 4.0 3.0 2.0 1.5 1.3



- Dva stroja u jednom, pretvara se u ventilator dodavanjem sklopa mlaznica
- Rameni pojas može se jednostavno prebaciti preko ramena za veću pokretljivost
- Elektronski prekidač pruža visoke / niske postavke volumena zraka za prilagođavanje načina rada vašim zahtjevima
- Velika vrećica za prašinu kapaciteta 3L

Napon akumulatora	18 V
Kapacitet vrećice za prašinu	3 l
Maks. podtlak	5,5 kPa
Maks. brzina zraka	94 m/sek
Stupnjevi namještanja tlaka zraka	2 x
Maks. volumen zraka	3,4 m ³ /min
Dimenzije (D x Š x V)	403 x 195 x 226 mm
Masa (prema EPTA)	2,2 kg



Akumulatorski ventilator

BCF201

Li-ion Ah 5.0 4.0 3.0 2.0 1.5 1.3



- Robustan dizajn pogodan za korištenje na radnom mjestu
- Maksimalna brzina 120m/min dovoljno jaka da stvori ugodan radni ambijent na radnom mjestu u vrućim vremenskim uvjetima
- Dvostruko napajanje: AC i Makita akumulator
- Kut podesiv do 45°
- Opremljen ručkom za nošenje za lakši transport

Napon akumulatora	14,4 / 18 V
Maks. brzina	120 m/min
Timer za automatsko gašenje	✓
Dimenzije (D x Š x V)	263 x 330 x 523 mm
Masa (prema EPTA)	2,4 kg



Akumulatorski ventilator

DCF300

Li-ion Ah 5.0 4.0 3.0 2.0 1.5 1.3



- Opremljen ručkom za nošenje za lakši transport
- Automatsko gašenje podesivo na: 1, 2 ili 4 sata
- Veoma učinkovit ventilator za rad na terenu
- Dvostruko napajanje: AC i Makita akumulator
- Veliki promjer ventilatora i samostalno okretanje osigurava dovoljan tok hladnog zraka i u većim prostorima

Napon akumulatora	14,4 / 18 V
Maks. brzina	220 m/min
Timer za automatsko gašenje	✓
Dimenzije (D x Š x V)	315 x 480 x 600 mm
Masa (prema EPTA)	4,7 kg



Akumulatorski alati - Li-ion 18 V

Akumulatorski radio

DMR106B

Li-ion Ah 5.0 4.0 3.0 2.0 1.5 1.3

NOVO



- Dvostruko napajanje: AC i Makita akumulator
- IPX4 - Konstrukcija otporna na prskanje, dizajniran da izdrži do pet minuta izloženosti kiši
- USB priključak (2) za punjenje pametnih uređaja
- RDS radio sistem s memorijom, budilicom itd.
- AUX-IN priključak za spajanje vanjskih audio uređaja. Dodatan priključak se nalazi u odjeljku za akumulator



Napon akumulatora	7,2 - 18 V
Prijenosna snaga	7,2 V: 0,5W x 2, 10,8 V: 1,2W x 2, 14,4 V: 2,2W x 2, 18 V: 3,5W x 2
Frekvencijski raspon AM	522 - 1629 kHz
Frekvencijski raspon FM	87,5 - 108 MHz
Dimenzije (D x Š x V)	262 x 163 x 431 mm
Masa (prema EPTA)	4,4 kg

Akumulatorski radio

DMR102

Li-ion Ah 5.0 4.0 3.0 2.0 1.5 1.3



- Stereo sustav s 2 zvučnika
- Digitalni zaslon s pozadinskim plavim svjetlom koje nastavlja svjetliti 15 sekundi nakon pritiska bilo kojeg gumba ili brojačnika na prednjoj kontrolnoj ploči
- Dvostruko napajanje: AC i Makita akumulator
- IPX4 - Konstrukcija otporna na prskanje, dizajniran da izdrži do pet minuta izloženosti kiši



Napon akumulatora	7,2 - 18 V
Napon	230 V
Prijenosna snaga	7,2 V: 0,5 W x 2, 9,6V: 1 W x 2, 10,8 V: 1,2 W x 2, 12V: 1,5 W x 2, 14,4 V: 2,2W x 2, 18 V: 3,5 W x 2
Frekvencijski raspon AM	522 - 1629 kHz
Frekvencijski raspon FM	87,5 - 108 MHz
Dimenzije (D x Š x V)	257 x 163 x 431 mm
Masa (prema EPTA)	4,1 kg

Akumulatorski radio sa svjetiljkom

DEABMR050

Li-ion Ah 5.0 4.0 3.0 2.0 1.5 1.3



- 3 x 1.4 W LED za široko i snažno osvjetljavanje
- Veliki prednji zvučnik proizvodi zvuk visoke kvalitete i osigurava jasan prijenos zvuka za korisnike
- Mjerač kapaciteta akumulatora
- 6 mogućih pozicija glave svjetiljke s pozitivnim zaustavljanjem na -60°, -30°, 0°, 30°, 60°, 90°



Napon akumulatora	14,4 / 18 V
Vrijeme rada s jednom baterijom	6 h
Frekvencijski raspon AM	522 - 1629 kHz
Frekvencijski raspon FM	87,5 - 108 MHz
Dimenzije (D x Š x V)	263 x 75 x 179 mm
Masa (prema EPTA)	1,23 kg

Akumulatorska grijana jakna

DCJ200

Li-ion Ah 5.0 4.0 3.0 2.0 1.5 1.3



- 3 grijane zone: prsa lijevo i desno, leđa
- Prekidač s LED lampicama za podešavanje jačine grijanja na prsima
- Zadnji džep za akumulator s nosačem se nalazi s lijeve strane
- Najdulji rad 17 sati s Makita akumulatorom 18 V / 3,0 Ah (niski nivo grijanja)
- Odstranljivi rukavi, u trenu se pretvara u prsluk



Napon akumulatora	14,4 / 18 V
Dimenzija	S - XXXL
Dimenzije (D x Š x V)	S, M, L, XL, 2XL, 3XL mm
Masa (prema EPTA)	18 V/3,0 Ah: 1,8 kg / 14,4 V/3,0 Ah: 1,7 kg
Težina ovisi o tipu akumulatora	✓

Adapter USB punjač

ADP05

Li-ion Ah 5.0 4.0 3.0 2.0 1.5 1.3



- USB priključak (2) za punjenje pametnih uređaja
- 2,1 A po USB priključku



Napon akumulatora	14,4 V, 18 V V
Dimenzije (D x Š x V)	102 x 72 x 43 mm
Masa (prema EPTA)	0,71 kg
Jedinica (kom/set)	1

Akumulatorski alati - Li-ion 18 V

Akumulatorska svjetiljka

STEXBML800

Li-ion Ah 5.0 4.0 3.0 2.0 1.5 1.3



- Jačina svjetla 1,6 W LED
- Do 20-sati rada (s akumulatorom BL1830)
- IPX4 zaštita akumulatora (zaštita od vode)
- Držač akumulatora s kukom - za vješanje na pojas - i 1,2 m kabla za napajanje



Napon akumulatora	14,4 / 18 V
Vrijeme rada s jednom baterijom	20 h
Dimenzije (D x Š x V)	151 x 76 x 88 mm
Masa (prema EPTA)	0,58 kg
Jedinica (kom/set)	1

Akumulatorska LED svjetiljka

DEABML801X

Li-ion Ah 5.0 4.0 3.0 2.0 1.5 1.3



- Podesiva glava omogućuje upotrebu lampa u stacionarnom načinu
- Prekidač sa dva stupnja omogućuje puno osvetljenje (12 LED) i polu osvetljenje (6 LED)
- 12 LED žarulja za dugotrajan rad
- Sklopiva metalna kuka



Napon akumulatora	14,4 / 18 V
Vrijeme rada s jednom baterijom	9 h
Dimenzije (D x Š x V)	380 x 79 x 116 mm
Masa (prema EPTA)	0,68 kg
Jedinica (kom/set)	1

Akumulatorska LED svjetiljka

DEADML802

Li-ion Ah 5.0 4.0 3.0 2.0 1.5 1.3



- Visoko osvetljenje 3,2 W jedan LED
- Kompaktna reflektorska glava visoke izdržljivosti
- 12 pozicija
- Kuka za nošenje može se pozicionirati u dva smjera
- Višeslojni reflektor s mogućnošću kontrole smjera i širine LED svjetlosnog snopa za izuzetno oštar snop svjetlosti visoke jasnoće



Napon akumulatora	14,4 / 18 V
Vrijeme rada s jednom baterijom	13 h
Dimenzije (D x Š x V)	272 x 79 x 116 mm
Masa (prema EPTA)	0,65 kg
Jedinica (kom/set)	1

Akumulatorska LED svjetiljka

DEADML803

Li-ion Ah 5.0 4.0 3.0 2.0 1.5 1.3



- Radno svjetlo robusnog dizajna s visokim osvetljenjem za tamna radna područja
- IPX4 zaštita akumulatora (zaštita od vode)
- Prekidač s 2 stupnja
- Rotirajuća kopča za pričvršćivanje na stražnjem dijelu svjetiljke
- Kopča za pojas omogućava pričvršćivanje držača akumulatora na pojas, itd.



Napon akumulatora	14,4 / 18 V
Vrijeme rada s jednom baterijom	24 h
Dimenzije (D x Š x V)	133 x 81 x 72 mm
Masa (prema EPTA)	0,58 kg
Jedinica (kom/set)	1

Akumulatorska svjetiljka

STEXBML184

Li-ion Ah 5.0 4.0 3.0 2.0 1.5 1.3



- Kombinirana svjetiljka novog dizajna
- Odvojiva traka za nošenje na ramenu s kukom i sklopivom metalnom kopčom omogućuje učvršćivanje na različitim mjestima
- Uporaba fluorescentne cijevi ili ksenonske svjetiljke
- Jačina svjetla - fluorescentna cijev 330 luksa uz 18 V
- Jačina svjetla - ksenonska svjetiljka 500 luksa uz 18 V



Napon akumulatora	14,4 / 18 V
Vrijeme rada s jednom baterijom	3:20 h
Masa (prema EPTA)	0,73 kg
Jedinica (kom/set)	1

Akumulatorski alati - Li-ion 18 V

Akumulatorska LED svjetiljka

DEADML185

Li-ion Ah 5.0 4.0 3.0 2.0 1.5 1.3



- Glava se može namještati u 4 položaja pod kutom 0°, 45°, 90° i 110°
- Protuklizna ručka s ugrađenim gumenim jastučićem
- Robusna i otporna konstrukcija
- Kao jeftini dodatak našem sustavu s 14,4 V litij-ionskim akumulatorom, isporučuje se bez akumulatora i punjača



Napon akumulatora	18 V
Vrijeme rada s jednom baterijom	4:20 h
Dimenzije (D x Š x V)	284 x 84 x 96 mm
Masa (prema EPTA)	0,7 kg
Jedinica (kom/set)	1

Akumulatorska svjetiljka

STEXBML186

Li-ion Ah 5.0 4.0 3.0 2.0 1.5 1.3



- Mogućnost namještanja trake za ruku s patentnim zatvaračem
- Kompaktan dizajn
- 6 snažnih LED za dugo, trajno i jako svjetlo
- 2 stupnja jačine svjetla
- Zahvaljujući LED tehnologiji dug životni vijek i veća učinkovitost

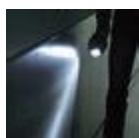

Napon akumulatora	18 V
Vrijeme rada s jednom baterijom	50 h
Dimenzije (D x Š x V)	151 x 81 x 61 mm
Masa (prema EPTA)	0,54 kg
Jedinica (kom/set)	1

Set LXT

DLX2002



Akumulatorski udarni odvijač	DTD129
Akumulatorska udarna bušilica-odvijač	DHP480
Punjač	DC18RC
Akumulator	2 x BL1830

Set LXT

DLX2006



Akumulatorska bušilica-odvijač	DDF459
Akumulatorski udarni odvijač	DTD129
Punjač	DC18RC
Akumulator	2 x BL1830

Set LXT

DLX2006C



Akumulatorska bušilica-odvijač	DDF459
Akumulatorski udarni odvijač	DTD129
Punjač	DC18RC
Akumulator	2 x BL1815N

Akumulatorski alati

Laserski mjerači udaljenosti

Alati za rušenje i bušenje

Bušilice / mješalice

Alati za zavrtnje

Alati za brušenje i rezanje

Alati za poliranje i brušenje

Alati za blanjanje i glodanje

Pile

Pneumatski alati

Usisavači / fenovi

Alati za šumarstvo i vrtlarstvo

Akumulatorski alati - Li-ion 18 V

Set LXT

DLX2007JX



Akumulatorski udarni odvijač	DTD129
Akumulatorska udarna bušilica-odvijač	DHP459
Punjač	DC18RC
Akumulator	2 x BL1830
	Makpac

Set LXT

DLX3008



Akumulatorska LED svjetiljka	DML185
Akumulatorska udarna bušilica-odvijač	DHP456
Akumulatorska bušilica-čekić	DHR241
Punjač	DC18RC
Akumulator	2 x BL1830
	Torba

Set LXT

DLX2067PMJ



Akumulatorska bušilica-odvijač	DDF480
Akumulatorska ručna kružna pila	DHS710
Punjač	DC18RD
Akumulator	4 x BL1840
	Makpac T3, T4

Set LXT

DLX2071M



Akumulatorski udarni odvijač	DTD146
Akumulatorska bušilica-čekić	DHR263
Punjač	DC18RC
Akumulator	3 x BL1840
	Torba

Set LXT

DLX2084M



Akumulatorska ručna kružna pila	DHS710
Akumulatorska udarna bušilica-odvijač	DHP456
Punjač	DC18RC
Akumulator	3 x BL1840
	Torba

Akumulatorski alati - Li-ion 18 V

Set LXT

DLX2085M



Akumulatorski udarni odvijač	DTD146
Akumulatorska ručna kružna pila	DHS710
Punjač	DC18RC
Akumulator	3 x BL1840 Torba

Set LXT

DLX2097PMJ



Akumulatorska udarna bušilica-odvijač	DHP481
Akumulatorska bušilica-čekić	DHR263
Punjač	DC18RD
Akumulator	4 x BL1840 Makpac T3, T4



Set LXT

DLX2098PMJ



Akumulatorski udarni odvijač	DTW251
Akumulatorska bušilica-čekić	DHR263
Punjač	DC18RD
Akumulator	BL1840 (4x) Makpac T3, T4



Set LXT

DLX4043PM



Akumulatorski udarni odvijač	DTD146
Akumulatorska LED svjetiljka	DML802
Akumulatorska ručna kružna pila	DHS710Z
Akumulatorska udarna bušilica-odvijač	DHP481
Punjač	DC18RD
Akumulator	4 x BL1840 Torba

Set LXT

DLX2126TJ1



Akumulatorska kutna brusilica	DGA504
Akumulatorska udarna bušilica-odvijač	DHP480
Punjač	DC18RC
Akumulator	2 x BL1850 Makpac

Akumulatorski alati

Laserski mjerači udaljenosti

Alati za rušenje i bušenje

Bušilice / miješalice

Alati za zavrtnanje

Alati za brušenje i rezanje

Alati za poliranje i brušenje

Alati za blanjanje i glodanje

Pile

Pneumatski alati

Usisavači / fenovi

Alati za šumarstvo i vrtlarstvo

14.4V LITHIUM-ION



Usisavač
DCL140

Usisavač
DVC340



Kutna brusilica
DGA450



Spjalica
DST110 / DST220



Uvrtač sa spremnikom
DFR440 / DFR540

Odvijač
DFS441



Brzo punjenje
22min

Punjač DC18RC



Kutna bušilica
DDA341 / DDA340



Kutni udarni odvijač
DTL060



36 min
4,0 Ah BL1440



Udarni odvijač
DTW250



15 min
1,5 Ah BL1415N
1,3 Ah BL1415



Udarni odvijač
DTD137

Udarni odvijač
DTD134

Udarna bušilica-odvijač
DHP343



Udarna bušilica-odvijač
DHP448 / DHP446

LXT



Svjetiljka s radiom
DEABMR050



Svjetiljka
STEXBML145



Svjetiljka
DEABML801 / DEADML802



Svjetiljka
STEXBML184



Svjetiljka
STXBML800



Svjetiljka
DEABML803



Svjetiljka
BML146



Svjetiljka
BML186



Radio
DMR102

Grijana jakna
DCJ200



Ventilator
BCF201



Ventilator
DCF300



Bušilica-odvijač
DDF448 / DDF446



Bušilica-odvijač
DDF343



Širok izbor 14,4 V litij-ionskih alata

Akumulatorski alati - Li-ion 14,4 V

Akumulatorska bušilica-odvijač

DDF343

Li-ion Ah 4.0 3.0 1.5 1.3



- Kompaktan dizajn pruža izvrsnu kontrolu i upravljivost uređaja
- Brzostezna glava
- Ergonomski dizajnirana mekana ručka presvučena gumom
- Metalna konstrukcija zupčanika
- Ručni remen može biti priključen

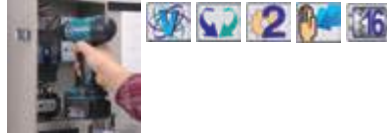

Napon akumulatora	14,4 V
Vrsta akumulatora	Li-ion
Br. okr. u slob. hodu 1. br.	0-400 min ⁻¹
Br. okr. u slob. hodu 2. br.	0-1.300 min ⁻¹
Kapacitet stezne glave	0,8-10 mm
Maks. pro. bušenja (čelik Ø)	10 mm
Maks. pro. bušenja (drvo Ø)	25 mm
Maks. okretni moment (tvrd)	36 Nm
Maks. okretni moment (meko)	20 Nm
Dimenzije (D x Š x V)	192 x 79 x 226 mm
Masa (prema EPTA)	1,4 kg

Akumulatorska bušilica-odvijač

DDF446

Li-ion Ah 4.0 3.0 1.5



- Brzostezna glava
- Metalna konstrukcija zupčanika
- Kompaktan i lagan 4-polni motor
- Ugrađeno LED svjetlo s funkcijom svijetljenja nakon završetka rada
- Ergonomski oblikovana i gumirana ručka

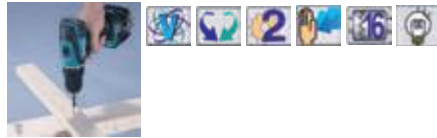

Napon akumulatora	14,4 V
Vrsta akumulatora	Li-ion
Br. okr. u slob. hodu 1. br.	0-400 min ⁻¹
Br. okr. u slob. hodu 2. br.	0-1.500 min ⁻¹
Kapacitet stezne glave	1,5-13 mm
Maks. pro. bušenja (čelik Ø)	13 mm
Maks. pro. bušenja (drvo Ø)	38 mm
Maks. okretni moment (tvrd)	44 Nm
Maks. okretni moment (meko)	30 Nm
Dimenzije (D x Š x V)	192 x 97 x 251 mm
Masa (prema EPTA)	1,7 kg

Akumulatorska bušilica-odvijač

DDF448

Li-ion Ah 4.0 3.0 1.5



- Kompaktan i lagan 4-polni motor
- Brzostezna glava
- Metalna konstrukcija zupčanika
- Poboľšana zaštita od prašine i prskanja vode
- Mjerač kapaciteta akumulatora
- Dvostruko LED svjetlo s funkcijom svijetljenja nakon prestanka rada

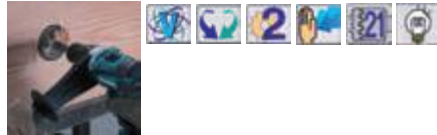

Napon akumulatora	14,4 V
Vrsta akumulatora	Li-ion
Br. okr. u slob. hodu 1. br.	0-400 min ⁻¹
Br. okr. u slob. hodu 2. br.	0-1.800 min ⁻¹
Kapacitet stezne glave	1,5-13 mm
Maks. pro. bušenja (čelik Ø)	13 mm
Maks. pro. bušenja (drvo Ø)	65 mm
Maks. okretni moment (tvrd)	77 Nm
Maks. okretni moment (meko)	43 Nm
Dimenzije (D x Š x V)	225 x 79 x 259 mm
Masa (prema EPTA)	2,2 kg

Akumulatorska udarna bušilica-odvijač

DHP343

Li-ion Ah 4.0 3.0 1.5 1.3



- Kompaktan dizajn pruža izvrsnu kontrolu i upravljivost uređaja
- Ergonomski dizajnirana mekana ručka presvučena gumom
- Brzostezna glava
- Metalna konstrukcija zupčanika

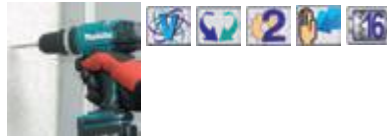

Napon akumulatora	14,4 V
Vrsta akumulatora	Li-ion
Br. okr. u slob. hodu 1. br.	0-400 min ⁻¹
Br. okr. u slob. hodu 2. br.	0-1.300 min ⁻¹
Broj udaraca 1. brzina	0-6.000 min ⁻¹
Broj udaraca 2. brzina	0-19.500 min ⁻¹
Kapacitet stezne glave	0,8-10 mm
Maks. pro. bušenja (čelik Ø)	10 mm
Maks. pro. bušenja (drvo Ø)	25 mm
Maks. kapacitet bušenja -	10 mm
Kamen i klesarski radovi	
Maks. okretni moment (tvrd)	36 Nm
Maks. okretni moment (meko)	20 Nm

Akumulatorska udarna bušilica-odvijač

DHP446

Li-ion Ah 4.0 3.0 1.5



- Kompaktan i lagan 4-polni motor
- Ugrađeno LED svjetlo s funkcijom svijetljenja nakon završetka rada
- Brzostezna glava
- Metalna konstrukcija zupčanika
- Ergonomski tijelo alata savršeno pristaje u ruku korisnika

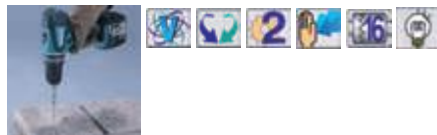

Napon akumulatora	14,4 V
Vrsta akumulatora	Li-ion
Br. okr. u slob. hodu 1. br.	0-400 min ⁻¹
Br. okr. u slob. hodu 2. br.	0-1.500 min ⁻¹
Broj udaraca 1. brzina	0-6.000 min ⁻¹
Broj udaraca 2. brzina	0-22.500 min ⁻¹
Kapacitet stezne glave	1,5-13 mm
Maks. pro. bušenja (čelik Ø)	13 mm
Maks. pro. bušenja (drvo Ø)	38 mm
Maks. kapacitet bušenja -	13 mm
Kamen i klesarski radovi	
Maks. okretni moment (tvrd)	44 Nm
Maks. okretni moment (meko)	30 Nm

Akumulatorski alati - Li-ion 14,4 V

Akumulatorska udarna bušilica-odvijač DHP448

Li-ion Ah 4.0 3.0 1.5



- Dvostruko LED svjetlo s funkcijom svijetljenja nakon prestanka rada
- Brzostezna glava
- Metalna konstrukcija zupčanika
- Poboľšana zaštita od prašine i prskanja vode
- Mjerač kapaciteta akumulatora

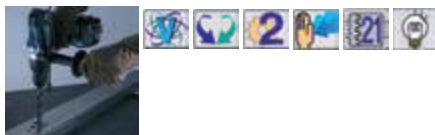

Napon akumulatora	14,4 V
Vrsta akumulatora	Li-ion
Br. okr. u slob. hodu 1. br.	0-350 min ⁻¹
Br. okr. u slob. hodu 2. br.	0-1.800 min ⁻¹
Broj udaraca 1. brzina	0-5.200 min ⁻¹
Broj udaraca 2. brzina	0-27.000 min ⁻¹
Kapacitet stezne glave	1,5-13 mm
Maks. pro. bušenja (čelik Ø)	13 mm
Maks. pro. bušenja (drvo Ø)	65 mm
Maks. kapacitet bušenja -	14 mm
Kamen i klesarski radovi	
Maks. okretni moment (tvrdo)	77 Nm
Maks. okretni moment (meko)	43 Nm

Akumulatorska kutna bušilica

DDA340

Li-ion Ah 4.0 3.0 1.5



- Kompaktan dizajn pruža veću kontrolu i upravljivost
- Ugrađeno LED svjetlo s funkcijom svijetljenja nakon završetka rada
- Veliki prekidač jednostavan za rukovanje s kontrolom promjenjive brzine
- Kompaktan i lagan 4-polni motor
- Kompaktna nakrivljena glava, visina glave je smanjena za lakši pristup vijcima na tijesnim mjestima



Napon akumulatora	14,4 V
Vrsta akumulatora	Li-ion
Br. okr. u slob. hodu	0-1.700 min ⁻¹
Kapacitet stezne glave	1,5-10 mm
Maks. pro. bušenja (čelik Ø)	10 mm
Maks. pro. bušenja (drvo Ø)	25 mm
Dimenzije (D x Š x V)	314 x 79 x 97 mm
Masa (prema EPTA)	1,7 kg

Akumulatorska kutna bušilica

DDA341

Li-ion Ah 4.0 3.0 1.5



- Brzostezna glava
- Ugrađeno LED svjetlo s funkcijom svijetljenja nakon završetka rada
- Kompaktan i lagan 4-polni motor

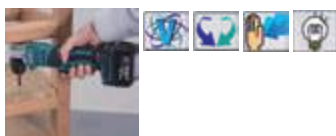

Napon akumulatora	14,4 V
Vrsta akumulatora	Li-ion
Br. okr. u slob. hodu	0-1.700 min ⁻¹
Kapacitet stezne glave	1,5-10 mm
Maks. pro. bušenja (čelik Ø)	10 mm
Maks. pro. bušenja (drvo Ø)	25 mm
Dimenzije (D x Š x V)	326 x 79 x 97 mm
Masa (prema EPTA)	1,6 kg

Akumulatorski udarni odvijač

DTD134

Li-ion Ah 4.0 3.0 1.5 1.3



- Kompaktan dizajn pruža veću kontrolu i upravljivost
- Ugrađeno LED svjetlo s funkcijom svijetljenja nakon završetka rada
- Poboľšana zaštita od prašine i prskanja vode
- Kompaktan i lagan 4-polni motor

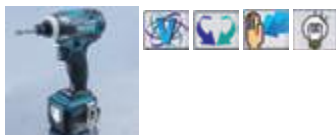

Napon akumulatora	14,4 V
Vrsta akumulatora	Li-ion
Br. okr. u slob. hodu	0-2.400 min ⁻¹
Broj udaraca	0-3.200 min ⁻¹
Grubi navoj vijka	22-125 mm
Prihvat alata	1/4 "
Moment zavrtnja (visoki)	155 Nm
Dimenzije (D x Š x V)	138 x 79 x 220 mm
Masa (prema EPTA)	1,2 kg

Akumulatorski udarni odvijač

DTD137

Li-ion Ah 4.0 3.0 1.5 1.3



- Za industrijsku upotrebu
- Poboľšana zaštita od prašine i prskanja vode
- Izbor između 3 razine snage udarca
- DC motor bez četkica ne zahtjeva održavanje
- "T" način zatezanje za samonarezne vijke
- Mjerač kapaciteta akumulatora

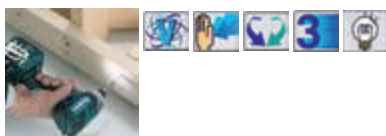

Napon akumulatora	14,4 V
Vrsta akumulatora	Li-ion
Br. okr. u slob. hodu 1. br.	0-1.100 min ⁻¹
Br. okr. u slob. hodu 2. br.	0-2.100 min ⁻¹
Br. okr. u slob. hodu 3. br.	0-3.400 min ⁻¹
Broj udaraca 1. brzina	0-1.100 min ⁻¹
Broj udaraca 2. brzina	0-2.600 min ⁻¹
Broj udaraca 3. brzina	0-3.600 min ⁻¹
Prihvat alata	1/4 "
Moment zavrtnja (visoki)	170 Nm
Dimenzije (D x Š x V)	119 x 79 x 238 mm
Masa (prema EPTA)	1,4 kg

Akumulatorski alati - Li-ion 14,4 V

Akumulatorski kutni udarni odvijač

DTL060

Li-ion

Ah

4.0

3.0

1.5

- Brzostezna šesterokutna glava s jednim rukavom
- Veliki prekidač
- Fosforescentni odbojnik
- Ugrađeno LED svjetlo s funkcijom svijetljenja nakon završetka rada
- Ergonomski dizajnirana mekana ručka presvučena gumom
- Kompaktna nakrivljena glava, visina glave je smanjena za lakši pristup vijcima na tijesnim mjestima

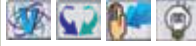

Napon akumulatora	14,4 V
Vrsta akumulatora	Li-ion
Br. okr. u slob. hodu	0-2.000 min ⁻¹
Broj udaraca	0-3.000 min ⁻¹
Grubi navoj vijka	22-75 mm
Prihvat alata	1/4 "
Maks. okretni moment	60 Nm
Dimenzije (D x Š x V)	387 x 78 x 97 mm
Masa (prema EPTA)	1,7 kg

Akumulatorski udarni odvijač

DTW250

Li-ion

Ah

4.0

3.0

1.5

1.3

- Lagan, vrlo velike snage udarca
- Kompaktan dizajn pruža izvrsnu kontrolu i upravljivost uređaja
- Kompaktan i lagan 4-polni motor
- Mekana, gumom presvučena, ergonomsko dizajnirana ručka
- Ugrađeno LED svjetlo s funkcijom svijetljenja nakon završetka rada
- Fosforescentni odbojnik

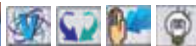

Napon akumulatora	14,4 V
Vrsta akumulatora	Li-ion
Br. okr. u slob. hodu	0-2.200 min ⁻¹
Broj udaraca	0-3.200 min ⁻¹
Prihvat alata	1/2 "
Moment zavrtanja (visoki)	230 Nm
Dimenzije (D x Š x V)	165 x 79 x 234 mm
Masa (prema EPTA)	1,6 kg

Akumulatorski odvijač

DFS441

Li-ion

Ah

4.0

3.0

1.5

1.3

- Ugrađeno LED svjetlo s funkcijom svijetljenja nakon završetka rada
- Zahvat u stilu pištolja je dobro izbalansiran za jednostavno rukovanje i pruža najbolju moguću upravljivost
- Kontrolni zatic omogućava jednostavnu montažu i skidanje bita jednim potezom
- Tiha spojka s visokom trajnošću
- Kompaktan dizajn pruža izvrsnu kontrolu i upravljivost uređaja



Napon akumulatora	14,4 V
Vrsta akumulatora	Li-ion
Br. okr. u slob. hodu	0-4.000 min ⁻¹
Prihvat alata	1/4 "
Kapacitet suhomontažnih vijka	4 mm
Dimenzije (D x Š x V)	281 x 80 x 241 mm
Masa (prema EPTA)	1,4 kg

Akumulatorski uvrtlač sa spremnikom

DFR440

Li-ion

Ah

4.0

3.0

1.5

- Kompaktan i lagan 4-polni motor
- Nova tiha spojka visoke izdržljivosti osigurava učinkovit rad
- Baza je podesiva bez alata za različite duljine vijaka
- Opremljen mehanizmom za vraćanje trake vijaka



Napon akumulatora	14,4 V
Vrsta akumulatora	Li-ion
Br. okr. u slob. hodu	4.000 min ⁻¹
Prihvat alata	1/4 "
Kapacitet suhomontažnih vijka	4 x 25 - 41 mm
Dimenzije (D x Š x V)	357 x 80 x 193 mm
Masa (prema EPTA)	1,7 kg

Akumulatorski uvrtlač sa spremnikom

DFR540

Li-ion

Ah

4.0

3.0

1.5

- Sklopivi vodič vijaka koji sprječava zapetljavanje trake s vijcima
- Nova tiha spojka visoke izdržljivosti osigurava učinkovit rad
- Mekana, gumom presvučena, ergonomsko dizajnirana ručka
- Baza je podesiva bez alata za različite duljine vijaka



Napon akumulatora	14,4 V
Vrsta akumulatora	Li-ion
Br. okr. u slob. hodu	4.000 min ⁻¹
Prihvat alata	1/4 "
Kapacitet suhomontažnih vijka	4 x 25 - 55 mm
Dimenzije (D x Š x V)	424 x 80 x 238 mm
Masa (prema EPTA)	2,0 kg

Akumulatorski alati - Li-ion 14,4 V

Akumulatorska kutna brusilica

DGA450

Li-ion Ah 4.0 3.0 1.5



- Kucište motora je dizajnirano za najlakši zahvat uređaja
- Elektronski limitator struje za zaštitu od preopterećenja sa lampicom upozorenja
- Funkcija koja sprječava slučajno pokretanje, čak i ako je umetnut akumulator s prekidačem na ON poziciji za veću sigurnost
- Klizni prekidač za uključivanje / isključivanje



Napon akumulatora	14,4 V
Vrsta akumulatora	Li-ion
Br. okr. u slob. hođu	10.000 min ⁻¹
Provrtna brusna ploča Ø	22,23 mm
Brusna ploča (Ø)	115 mm
Dimenzije (D x Š x V)	317 x 129 x 111 mm
Masa (prema EPTA)	2,2 kg

Akumulatorska spajalica

DST110

Li-ion Ah 4.0 3.0 1.5



- Ergonomski dizajnirana mekana ručka presvučena gumom
- Dvostruki sigurnosni prekidač za siguran rad sprječava slučajno ispaljivanje spajalice
- Brzo ispućavanje spajalice
- Podešavanje dubine
- Prozor za provjeru preostalih spajalica



Napon akumulatora	14,4 V
Vrsta akumulatora	Li-ion
Kapacitet spremnika	125
Duljina čavla	7-10 mm
Širina spajalica	10 mm
Debljina spajalica	0,5x0,7 mm
Dimenzije (D x Š x V)	245 x 79 x 191 mm
Masa (prema EPTA)	2,0 kg

Akumulatorska spajalica

DST220

Li-ion Ah 4.0 3.0 1.5



- Ergonomski dizajnirana mekana ručka presvučena gumom
- Dvostruki sigurnosni prekidač za siguran rad sprječava slučajno ispaljivanje spajalice
- Brzo ispućavanje spajalice
- Podešavanje dubine
- Prozor za provjeru preostalih spajalica



Napon akumulatora	14,4 V
Vrsta akumulatora	Li-ion
Kapacitet spremnika	98
Duljina čavla	10-22 mm
Širina spajalica	10 mm
Debljina spajalica	0,6x1,2 mm
Dimenzije (D x Š x V)	247 x 91 x 212 mm
Masa (prema EPTA)	2,3 kg

Akumulatorski usisavač

DCL140

Li-ion Ah 4.0 3.0 1.5



- Izvrsna usisna snaga
- Idealno za čišćenje nakon rada u domaćinstvu i vozila
- Ergonomska ručka s prekidačem za lako uključivanje / isključivanje



Napon akumulatora	14,4 V
Vrsta akumulatora	Li-ion
Protok zraka	1.200 l/min
Maks. podtlak	3,2 kPa
Zapremina spremnika	0,65 l
Maks. volumen zraka	1,2 m ³ /min
Dimenzije (D x Š x V)	458 x 114 x 152 mm
Masa (prema EPTA)	1,2 kg

Akumulatorski usisavač

DVC340

Li-ion Ah 4.0 3.0 1.5



- Dva stroja u jednom, pretvara se u ventilator dodavanjem sklopa mlaznica
- Rameni pojas može se jednostavno prebaciti preko ramena za veću pokretljivost
- Elektronski prekidač pruža visoke / niske postavke volumena zraka za prilagođavanje načina rada vašim zahtjevima
- Velika vrećica za prašinu kapaciteta 3L



Napon akumulatora	14,4 V
Vrsta akumulatora	Li-ion
Kapacitet vrećice za prašinu	3 l
Maks. podtlak	5,2 kPa
Maks. brzina zraka	90 m/sek
Stupnjevi namještanja tlaka zraka	2 x
Maks. volumen zraka	3,3 m ³ /min
Dimenzije (D x Š x V)	403 x 195 x 226 mm
Masa (prema EPTA)	2,1 kg

Akumulatorski alati - Li-ion 14,4 V

Akumulatorska svjetiljka

STEXBML145

Li-ion Ah 4.0 3.0 1.5 1.3



- Glava se može namještati u 4 položaja pod kutom 0°, 45°, 90° i 110°
- Protuklizna ručka s ugrađenim gumenim jastučićem
- Robusna i otporna konstrukcija



Napon akumulatora	14,4 V
Vrsta akumulatora	Li-ion
Vrijeme rada s jednom baterijom	3:40 h
Model	BML145
Masa (prema EPTA)	0,68 kg
Jedinica (kom/set)	1

Akumulatorska svjetiljka

STEXBML146

Li-ion Ah 4.0 3.0 1.5 1.3



- Zahvaljujući LED tehnologiji dug životni vijek i veća učinkovitost
- Kompaktan dizajn
- 6 snažnih LED za dugo, trajno i jako svjetlo
- Mogućnost namještanja trake za ruku s patentnim zatvaračem
- 2 stupnja jačine svjetla



Napon akumulatora	14,4 V
Vrsta akumulatora	Li-ion
Vrijeme rada s jednom baterijom	50 h
Model	BML146
Dimenzije (D x Š x V)	133 x 81 x 61 mm
Masa (prema EPTA)	0,48 kg
Jedinica (kom/set)	1



10.8V
LITHIUM-ION

CXT



Udarni odvijač
TD110D



Bušilica-odvijač
DF331D



Udarna bušilica-odvijač
HP331D



Bušilica-odvijač
DF031D



Recipročna pila
JR103D



Ručna kružna pila
HS301D



Recipročna pila
JR105D

1,5 Ah BL1015



4,0 Ah BL1040B



2,0 Ah BL1020B



Širok izbor litij-ionskih alata

Compact eXtreme Technology

Brzo punjenje

22 minute

za 100% puni 1,5 Ah klizni
Li-ion akumulator



BL1015
197390-1

DC10SA
197355-3

**Posebno razvijen za punjenje kliznih
Li-ion akumulatora nove 10,8 V platforme**

Snažni rashladni sustav (DC10SA)

Vrijeme do početka punjenja može se uvelike skratiti pomoću punjača DC10SA opremljenog s ugrađenim ventilatorom. Efektivno hladi svaku ćeliju akumulatora s rashladnim sustavom zraka.



Klizni multi-kontakt

Osigurava čvrsti kontakt s alatom čak i kod ekstremnih vibracija. Omogućava alatu ergonomski oblik ručke.



Moguća montaža na zid

Omogućujući korisniku da dobije maksimalni radni prostor na radnom stolu.



TIP ALATA

AKUMULATORSKI
ALAT

KAPACITET AKUMULATORA

M= 4,0 Ah
A= 2,0 Ah
Y= 1,5 Ah

DF

331

D

W

A

E

VRSTA ALATA

DF= Bušilica-odvijač
HP= Udarna bušilica-odvijač
TD= Udarni odvijač
HS= Ručna kružna pila

PUNJAČ

S= Brzi
W= Standardni
Z= Bez akumulatora i punjača

PAKIRANO

E= dodatni akumulator i standardni kofer

	10,8 V / 1,5 Ah BL1015 197390-1	10,8 V / 2,0 Ah BL1020B 197395-1	10,8 V / 4,0 Ah BL1040B 197403-8
 DC10SA 197355-3 Brzi punjač za 10,8 V	22 min	30 min	60 min
 DC10WC 197334-1 Standard punjač za 10,8 V	50 min	70 min	130 min

Akumulatorski alati - Li-ion 10,8 V

Akumulatorska bušilica-odvijač **DF331D** **Li-ion** Ah 4.0 2.0 1.5

NOVO 

- Ugrađeno LED radno svjetlo za veću osvijetljenost rada
- Ergonomski tijelo alata savršeno pristaje u ruku korisnika
- Brzostezna glava

Napon akumulatora	10,8 V
Br. okr. u slob. hodu 1. br.	0-450 min ⁻¹
Br. okr. u slob. hodu 2. br.	0-1.700 min ⁻¹
Maks. pro. bušenja (čelik Ø)	10 mm
Maks. pro. bušenja (drvo Ø)	21 mm
Maks. okretni moment (tvrdo)	30 Nm
Maks. okretni moment (meko)	14 Nm
Dimenzije (D x Š x V)	189 x 66 x 209 mm
Masa (prema EPTA)	1.1 kg

Akumulatorski odvijač **DF031D** **Li-ion** Ah 4.0 2.0 1.5

NOVO 

- Ergonomski dizajnirana mekana ručka presvučena gumom
- Ugrađeno LED svjetlo s funkcijom svijetljenja nakon završetka rada
- Kompaktan dizajn pruža izvrsnu kontrolu i upravljivost uređaja

Napon akumulatora	10,8 V
Br. okr. u slob. hodu 1. br.	0-450 min ⁻¹
Br. okr. u slob. hodu 2. br.	0-1.700 min ⁻¹
Maks. pro. bušenja (čelik Ø)	10 mm
Maks. pro. bušenja (drvo Ø)	21 mm
Maks. okretni moment (tvrdo)	30 Nm
Maks. okretni moment (meko)	14 Nm
Dimenzije (D x Š x V)	153 x 66 x 209 mm
Masa (prema EPTA)	0,94 kg

Akumulatorska udarna bušilica-odvijač **HP331D** **Li-ion** Ah 4.0 2.0 1.5

NOVO 

- Jedno LED svjetlo s funkcijom pred-paljenja
- Mekana, gumom presvučena, ergonomsko dizajnirana ručka
- Udarno bušenje je dodano za bušenje rupa u žbuci itd.
- Visoka učinkovitost rada 10.8 V Li-ion akumulatora
- Lagan i kompaktan, s dvije brzine

Napon akumulatora	10,8 V
Br. okr. u slob. hodu 1. br.	0-450 min ⁻¹
Br. okr. u slob. hodu 2. br.	0-1.700 min ⁻¹
Broj udaraca 1. brzina	0-6.750 min ⁻¹
Broj udaraca 2. brzina	0-25.500 min ⁻¹
Maks. pro. bušenja (čelik Ø)	10 mm
Maks. pro. bušenja (drvo Ø)	21 mm
Maks. kapacitet bušenja -	8 mm
Kamen i klesarski radovi	
Maks. okretni moment (tvrdo)	30 Nm
Maks. okretni moment (meko)	14 Nm
Dimenzije (D x Š x V)	201 x 66 x 209 mm
Masa (prema EPTA)	1,1 kg

Akumulatorski udarni odvijač **TD110D** **Li-ion** Ah 4.0 2.0 1.5

NOVO 

- Ugrađeno LED radno svjetlo za veću osvijetljenost rada
- Prikladan smješten gumb za kretanje naprijed i natrag
- Idealno za primjenu u skućenim prostorima
- Brzostezna šesterokutna glava s jednim rukavom
- Fosforescentni odbojnik

Napon akumulatora	10,8 V
Br. okr. u slob. hodu	0-2.600 min ⁻¹
Broj udaraca	0-3.500 min ⁻¹
Kapacitet standardnih vijaka	M5 - M12
Promjer prihvata alata	6,35 mm
Prihvati alata	1/4 "
Maks. okretni moment	110 Nm
Dimenzije (D x Š x V)	153 x 66 x 204 mm
Masa (prema EPTA)	1 kg

Set LXT **CLX201SA**

NOVO 

Akumulatorska bušilica-odvijač	DF331D
Akumulatorski udarni odvijač	TD110D
Punjač	DC10SA
Akumulator	2 x BL1020B
	Torba

Akumulatorski alati

Laserski mjerači udaljenosti

Alati za rušenje i bušenje

Bušilice / mješalice

Alati za zavrtnje

Alati za brušenje i rezanje

Alati za poliranje i brušenje

Alati za blanjanje i godanje

Pile

Pneumatski alati

Ustisavači / fenovi

Alati za šumarstvo i vrtlarstvo

Akumulatorski alati - Li-ion 10,8 V

Akumulatorska recipročna pila

JR103D

Li-ion

Ah

4.0

2.0

1.5

NOVO



- Ergonomski dizajnirana mekana ručka presvučena gumom
- Veliki prekidač
- Jedno LED svjetlo s funkcijom pred-paljenja
- Jednostavno podešavanje zatezanjem/popuštanjem vijka za udoban rad
- Kompaktan dizajn pruža izvrsnu kontrolu i upravljivost uređaja
- Visoka učinkovitost rada 10.8 V Li-ion akumulatora



Napon akumulatora	10,8 V
Visina pomaka	13 mm
Broj pomaka u slob. hodu	0-3.300 min ⁻¹
Učinak rezanja (drvo)	0-50 mm
Maks. kapacitet rezanja čelične cijevi (90°)	0-50 mm
Dimenzije (D x Š x V)	376 x 66 x 186 mm
Masa (prema EPTA)	1,3 kg

Akumulatorska recipročna pila

JR105D

Li-ion

Ah

4.0

2.0

1.5

NOVO



- Ergonomski dizajnirana mekana ručka presvučena gumom
- Veliki prekidač
- Jedno LED svjetlo s funkcijom pred-paljenja
- Jednostavno podešavanje zatezanjem/popuštanjem vijka za udoban rad
- Kompaktan dizajn pruža izvrsnu kontrolu i upravljivost uređaja
- Visoka učinkovitost rada 10.8 V Li-ion akumulatora

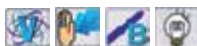

Napon akumulatora	10,8 V
Visina pomaka	13 mm
Broj pomaka u slob. hodu	0-3.300 min ⁻¹
Učinak rezanja (drvo)	0-50 mm
Maks. kapacitet rezanja čelične cijevi (90°)	0-50 mm
Dimenzije (D x Š x V)	376 x 66 x 186 mm
Masa (prema EPTA)	1,3 kg

Akumulatorska ručna kružna pila

HS301D

Li-ion

Ah

4.0

2.0

1.5

NOVO



- Funkcija otpuhivanja odstranjuje piljevinu s linije reza za bolji pregled nad rezanjem
- Meka ručka presvučena gumom za sprječavanje kizanja
- Kosi rez u rasponu od 0°- 45°
- Odvojiva mlaznica za prašinu, pričvrstite je za spajanje na usisavač
- Praktični spremnik za pohranu imbus ključa na uređaju



Napon akumulatora	10,8 V
Br. okr. u slob. hodu	0-1500 min ⁻¹
List pile (Ø)	85 mm
Provrst lista pile (Ø)	15 mm
Maks. kapacitet rezanja (45°)	0-16,5 mm
Maks. kapacitet rezanja (90°)	0-25,5 mm
Dimenzije (D x Š x V)	313 x 170 x 155 mm
Masa (prema EPTA)	1,6 kg



10.8V LITHIUM-ION



Širok izbor litij-ionskih alata

Akumulatorski alati - Li-ion 10,8 V

Akumulatorska bušilica-odvijač

DF330D

Li-ion Ah 1.3



- Ugrađeno LED radno svjetlo za veću osvijetljenost rada
- Prikladno smješten gumb za kretanje naprijed i natrag
- Idealno za primjenu u skućenim prostorima
- Podešavanje brzine
- Brzostezna glava

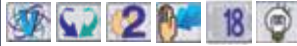

Napon akumulatora	10,8 V
Br. okr. u slob. hodu 1. br.	0-350 min ⁻¹
Br. okr. u slob. hodu 2. br.	0-1.300 min ⁻¹
Kapacitet stezne glave	0,8-10 mm
Maks. pro. bušenja (čelik Ø)	10 mm
Maks. pro. bušenja (drvo Ø)	21 mm
Maks. okretni moment (tvrdo)	24 Nm
Maks. okretni moment (meko)	14 Nm
Dimenzije (D x Š x V)	189 x 53 x 183 mm
Masa (prema EPTA)	1 kg

Akumulatorska bušilica-odvijač

DF030D

Li-ion Ah 1.3



- Prikladno smješten gumb za kretanje naprijed i natrag
- Idealno za primjenu u skućenim prostorima
- Brzostezna šesterokutna glava s jednim rukavom
- Ugrađeno LED svjetlo s funkcijom svijetljenja nakon završetka rada
- Kompaktan dizajn pruža izvrsnu kontrolu i upravljivost uređaja

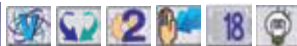

Napon akumulatora	10,8 V
Br. okr. u slob. hodu 1. br.	0-350 min ⁻¹
Br. okr. u slob. hodu 2. br.	0-1.300 min ⁻¹
Maks. pro. bušenja (čelik Ø)	10 mm
Maks. pro. bušenja (drvo Ø)	21 mm
Prihvat alata	1/4 "
Maks. okretni moment (tvrdo)	24 Nm
Maks. okretni moment (meko)	14 Nm
Dimenzije (D x Š x V)	157 x 53 x 183 mm
Masa (prema EPTA)	0,9 kg

Akumulatorska udarna bušilica-odvijač

HP330D

Li-ion Ah 1.3



- Jedno LED svjetlo s funkcijom pred-paljenja
- Mekana, gumom presvučena, ergonomsko dizajnirana ručka
- Udarno bušenje je dodano za bušenje rupa u žbuci itd.
- Visoka učinkovitost rada 10,8 V Li-ion akumulatora
- Lagan i kompaktan, s dvije brzine



Napon akumulatora	10,8 V
Br. okr. u slob. hodu 1. br.	0-400 min ⁻¹
Br. okr. u slob. hodu 2. br.	0-1.500 min ⁻¹
Broj udaraca 1. brzina	0-6.000 min ⁻¹
Broj udaraca 2. brzina	0-22.500 min ⁻¹
Kapacitet stezne glave	0,8-10 mm
Maks. pro. bušenja (čelik Ø)	10 mm
Maks. pro. bušenja (drvo Ø)	21 mm
Maks. kapacitet bušenja -	8 mm
Kamen i klesarski radovi	
Maks. okretni moment (tvrdo)	24 Nm
Maks. okretni moment (meko)	12 Nm
Dimenzije (D x Š x V)	201 x 53 x 183 mm

Akumulatorska kutna bušilica

DA330D

Li-ion Ah 1.3



- Kompaktna nakrivljena glava, visina glave je smanjena za lakši pristup vijcima na tijesnim mjestima
- Mekana, gumom presvučena, ergonomsko dizajnirana ručka
- Jedno LED svjetlo s funkcijom pred-paljenja
- Veliki prekidač jednostavan za rukovanje s kontrolom promjenjive brzine
- Okidač za promjenu smjera i pokretanje

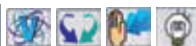

Napon akumulatora	10,8 V
Br. okr. u slob. hodu	0-800 min ⁻¹
Kapacitet stezne glave	1,5-10 mm
Visina vpenjalne glave	66 mm
Maks. pro. bušenja (čelik Ø)	10 mm
Maks. pro. bušenja (drvo Ø)	12 mm
Dimenzije (D x Š x V)	298 x 52 x 77 mm
Masa (prema EPTA)	1,1 kg

Akumulatorski udarni odvijač

TD090D

Li-ion Ah 1.3



- Ugrađeno LED radno svjetlo za veću osvijetljenost rada
- Prikladno smješten gumb za kretanje naprijed i natrag
- Idealno za primjenu u skućenim prostorima
- Brzostezna šesterokutna glava s jednim rukavom
- Fosforescentni odbojnik



Napon akumulatora	10,8 V
Br. okr. u slob. hodu	0-2.400 min ⁻¹
Broj udaraca	0-3.000 min ⁻¹
Kapacitet standardnih vijaka	M5 - M12
Grubi navoj vijka	22-90 mm
Prihvat alata	1/4 "
Maks. okretni moment	90 Nm
Dimenzije (D x Š x V)	155 x 54 x 178 mm
Masa (prema EPTA)	0,92 kg

Akumulatorski alati - Li-ion 10,8 V

Akumulatorska ručna kružna pila

HS300D

Li-ion Ah 1.3



- Funkcija otpuhivanja odstranjuje piljevinu s linije reza za bolji pregled nad rezanjem
- Meka ručka presvučena gumom za sprječavanje kizanja
- Kosi rez u rasponu od 0°- 45°
- Odvojiva mlaznica za prašinu, pričvrstite je za spajanje na usisivač
- Praktični spremnik za pohranu imbus ključa na uređaju

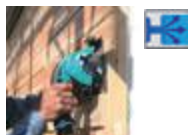

Napon akumulatora	10,8 V
Br. okr. u slob. hodu	1.400 min ⁻¹
List pile (Ø)	85 mm
Provrst lista pile (Ø)	15 mm
Maks. kapacitet rezanja (45°)	16,5 mm
Maks. kapacitet rezanja (90°)	25,5 mm
Dimenzije (D x Š x V)	300 x 170 x 154 mm
Masa (prema EPTA)	1,5 kg

Akumulatorska recipročna pila

JR100D

Li-ion Ah 1.3



- Kompaktan dizajn pruža izvrsnu kontrolu i upravljivost uređaja
- Jedno LED svjetlo s funkcijom pred-paljenja
- Zamjena oštrice bez alata uz pomoć stezaljke. Oštrica se može fiksirati jednim umetanjem i jednostavno skinuti okretanjem stezaljke oštrice
- Dva prekidača u obliku poluge s kontrolom promjenjive brzine

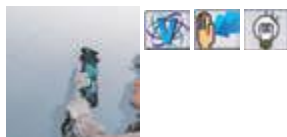

Napon akumulatora	10,8 V
Visina pomaka	13 mm
Broj pomaka u slob. hodu	0-3.300 min ⁻¹
Učink rezanja (drvo)	50 mm
Maks. kapacitet rezanja	50 mm
čelične cijevi (90°)	
Dimenzije (D x Š x V)	355 x 63 x 146 mm
Masa (prema EPTA)	1,2 kg

Akumulatorska ubodna pila

JV100D

Li-ion Ah 1.3



- Kompaktan dizajn pruža izvrsnu kontrolu i upravljivost uređaja
- Čvrsta aluminijska baza s nagibima od 0-45° u lijevo i desno
- Dovoljno snage za obavljanje glatkih lakših rezova
- Mekana, gumom presvučena, ergonomsko dizajnirana ručka
- Ugrađena usisna jedinica za spajanje vrećice za prašinu ili Makita usisivača
- Poluga za podešavanja s tri oscilacijska pomaka i ravnim rezanjem

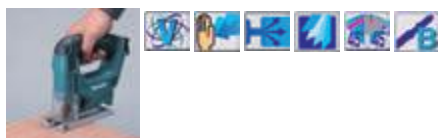

Napon akumulatora	10,8 V
Visina pomaka	18 mm
Broj pomaka u slob. hodu	0-2.400 min ⁻¹
Učink rezanja (drvo)	65 mm
Učink rezanja (metal)	2 mm
Učink rezanja (aluminij)	4 mm
Oscilacijski pomak	4 položaja
Dimenzije (D x Š x V)	231 x 76 x 196 mm
Masa (prema EPTA)	1,7 kg

Akumulatorska rezalica pločice/staklo

CC300D

Li-ion Ah 1.3



- Kompaktan dizajn pruža izvrsnu kontrolu i upravljivost uređaja
- Spremnik vode s velikim poklopcem za lako otvaranje i punjenje
- Baza iz nikla za sprječavanje hrđe
- Kosí rez u rasponu do 45°
- Praktični spremnik za pohranu imbus ključa na uređaju



Napon akumulatora	10,8 V
Br. okr. u slob. hodu	1.400 min ⁻¹
Provrst dijamantne ploče (Ø)	15 mm
Dijamantna ploča (Ø)	85 mm
Maks. kapacitet rezanja (45°)	16,5 mm
Maks. kapacitet rezanja (90°)	25,5 mm
Zapremina spremnika	0,5 l
Dimenzije (D x Š x V)	300 x 170 x 154 mm
Masa (prema EPTA)	1,7 kg

Akumulatorske škare za živicu

UH200D

Li-ion Ah 1.3



- 2 alata u jednom; univerzalni dizajn sa funkcijama škara za travu i trimera za živicu
- Spremnik odrezanoga materijala
- Rad dvostrukom oštricom
- Površina oštrice bez mrlja blistavog srebrnoga sjaja dobivena bojom iz ne-elektroliziranog nikla koji stvara površinu otpornu na oštećenja za dugotrajn premaz



Napon akumulatora	10,8 V
Br. okr. u slob. hodu	1.250 min ⁻¹
Udaljenost između oštrica	26 mm
Dužina reza	200 mm
Dimenzije (D x Š x V)	460 x 120 x 130 mm
Masa (prema EPTA)	1,2 kg

Akumulatorski alati - Li-ion 10,8 V

Akumulatorske škare za travu

UM164D

Li-ion Ah 1.3



- 2 alata u jednom; univerzalni dizajn sa funkcijama škara za travu i trimera za živicu
- Rad dvostrukom oštricom
- Površina oštrice bez mrlja blistavog srebrnoga sjaja dobivena bojom iz ne-elektroliziranog nikla koji stvara površinu otpornu na oštećenja za dugotrajan premaz



Napon akumulatora	10,8 V
Br. okr. u slob. hodu	1.250 min ⁻¹
Širina reza	16 cm
Dimenzije (D x Š x V)	292 x 178 x 130 mm
Masa (prema EPTA)	1,1 kg

Akumulatorski usisavač

CL102D

Li-ion Ah 1.3



- Prekidač u obliku gumba s postavkama visoke / niske usisne snage
- Redizajnirani prednji poklopac za lakše otvaranje / zatvaranje jednostavnim pritiskom gumba, prednji poklopac možete otvoriti za jednostavnu promjenu vrećice za prašinu
- Moguća primjena jednokratnih papirnatih, kao i platnenih vrećica za prašinu



Napon akumulatora	10,8 V
Protok zraka	900 l/min
Kapacitet vrećice za prašinu	0,5 l
Maks. podtlak	2,3 kPa
Maks. volumen zraka	0,9 m ³ /min
Dimenzije (D x Š x V)	984 x 113 x 150 mm
Masa (prema EPTA)	1,1 kg

Akumulatorski usisavač

CL100D

Li-ion Ah 1.3



- Lagan, ali velike usisne snage
- Ergonomska ručka s prekidačem za lako uključivanje / isključivanje
- Idealno za čišćenje nakon rada u domaćinstvu i vozila



Napon akumulatora	10,8 V
Protok zraka	1.200 l/min
Maks. podtlak	1,8 kPa
Zapremina spremnika	0,6 l
Maks. volumen zraka	1,2 m ³ /min
Dimenzije (D x Š x V)	966 x 103 x 150 mm
Masa (prema EPTA)	0,9 kg

Akumulatorski radio

STEXMR051

Li-ion Ah 1.3



- 2 stereo zvučnika
- AM/FM prijemnik s digitalnim ekranom
- AUX priključak za slušalice
- Radi samo na baterije
- Automatsko pretraživanje radiopostaje s pet memorijskih mjesta



Napon akumulatora	10,8 V
Model	MR051
Frekvencijski raspon AM	520 - 1.710 kHz
Frekvencijski raspon FM	87,5 - 108 MHz
Dimenzije (D x Š x V)	148 x 62 x 61 mm
Masa (prema EPTA)	0,5 kg
Jedinica (kom/set)	1

Akumulatorska svjetiljka

STEXML101

Li-ion Ah 1.3



- Odvojiva fleksibilna ručka za učvršćivanje na različita mjesta uporabe
- Dug rad zahvaljujući LED tehnologiji
- Uključuje praktičnu kopču za remen
- Robusna i otporna konstrukcija

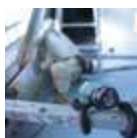

Napon akumulatora	10,8 V
Model	ML101
Dimenzije (D x Š x V)	119 x 52 x 55 mm
Masa (prema EPTA)	0,25 kg
Jedinica (kom/set)	1

Akumulatorski alati - Li-ion 10,8 V

Akumulatorska LED svjetiljka

DEAML102

Li-ion Ah 1.3 1.0



- Možete je upotrebljavati kao stolnu ili klasičnu svjetiljku. Način rada jednostavno promijenite okretanjem gumba za okretanje unutarnje LED diode
- Dva uređaja u jednom
- Poboľšana zaštita od prašine i vode: IP54 za rad na otvorenom ili u zahtjevnom prostoru

Napon akumulatora	7,2 / 10,8 V
Model	ML102
Dimenzije (D x Š x V)	65 x 65 x 180 mm
Masa (prema EPTA)	0,32 kg
Jedinica (kom/set)	1

Set LXT

DK1474

Li-ion Ah 1.3



Akumulatorska bušilica-odvijač	DF330D
Akumulatorski udarni odvijač	TD090D
Akumulatorska LED svjetiljka	ML101
Akumulatorska ručna kružna pila	HS300D
Akumulatorska ubodna pila	JV100D
Punjač	DC10WA
Akumulator	2 x BL1013
	Torba

Set LXT

DK1475



Akumulatorska bušilica-odvijač	DF330D
Akumulatorska ubodna pila	JV100D
Punjač	DC10WA
Akumulator	2 x BL1013
	Torba



Akumulatorski usisavač

CL104DWYX

Li-ion Ah 1.5

NOVO



- High suction power 20 W in Turbo mode
- LED warning lamp for battery capacity indication and charging
- Easy opening/closing of front cover
- T-nozzle with enhanced maneuverability
- Integrated 10.8 V battery



Napon akumulatora	10,8 V
Maks. podtlak	3,3 kPa
Zapremina spremnika	0,5 l
Stupnjevi namještanja tlaka zraka	3 x
Maks. volumen zraka	1,1 m³/min
Dimenzije (D x Š x V)	446 x 113 x 136 mm
Masa (prema EPTA)	1,1 kg

Akumulatorski alati

7.2V

LITHIUM-ION

Akumulatorska bušilica-odvijač

DF010D

Li-ion Ah 1.0



- Idealno za primjenu u skućenim prostorima
- Brzostezna šesterokutna glava s jednim rukavom
- Ugrađena LED svjetla mogu se uključiti / isključiti posebnim prekidačem
- Okidač za promjenu smjera i pokretanje
- Koristite u ravnoj formi ili u obliku pištolja



Br. okr. u slob. hodu 1. br.	200 min ⁻¹
Br. okr. u slob. hodu 2. br.	650 min ⁻¹
Maks. pro. bušenja (čelik Ø)	5 mm
Maks. pro. bušenja (drvo Ø)	6 mm
Prihvat alata	1/4 "
Maks. okretni moment (tvrd)	5,6 Nm
Maks. okretni moment (meko)	3,6 Nm
Dimenzije (D x Š x V)	279 x 43 x 43 mm
Masa (prema EPTA)	0,6 kg

Akumulatorski udarni odvijač

TD021D

Li-ion Ah 1.0



- Kompaktan dizajn pruža veću kontrolu i upravljivost
- Kompaktni rukav za bitove
- Mehanizam za udaranje osigurava jednostavan rad sa smanjenim povratnim udarcem
- Brzostezna šesterokutna glava s jednim rukavom

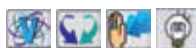

Br. okr. u slob. hodu	0-2.300 min ⁻¹
Broj udaraca	0-3.000 min ⁻¹
Kapacitet standardnih vijaka	M3 - M8
Prihvat alata	1/4 "
Moment zavrtnja (visoki)	22 Nm
Dimenzije (D x Š x V)	227 x 42 x 144 mm
Masa (prema EPTA)	0,54 kg

Akumulatorski usisavač

CL070D

Li-ion Ah 1.0



- Lagan, ali velike usisne snage
- Ergonomska ručka s prekidačem za lako uključivanje / isključivanje
- Idealno za čišćenje nakon rada u domaćinstvu i vozila



Protok zraka	1.200 l/min
Maks. podtlak	1,8 kPa
Zapremina spremnika	0,6 l
Maks. volumen zraka	1,2 m ³ /min
Dimenzije (D x Š x V)	966 x 103 x 142 mm
Masa (prema EPTA)	0,8 kg

Akumulatorska svjetiljka

STEXML705

Li-ion Ah 1.0



- Robusna i otporna konstrukcija
- Uključuje praktičnu kopču za remen
- Dug rad zahvaljujući LED tehnologiji
- Odvojiva fleksibilna ručka za učvršćivanje na različita mjesta uporabe



Vrijeme rada sa jednom baterijom	5 h
Model	ML705
Dimenzije (D x Š x V)	115 x 46 x 40 mm
Masa (prema EPTA)	0,24 kg
Jedinica (kom/set)	1

G serije

/// Savršen odnos cijene i radnih svojstava
/// 100%-tna Makitina kvaliteta
/// Nisu kompatibilni s LXT tehnologijom



Bušilica-odvijač
DF347D



Udarna bušilica-odvijač
HP347D



Bušilica-odvijač
DF457D



Udarna bušilica-odvijač
HP457D



196375-4 Akumulator
14,4 V, 1,3 Ah BL1413G



196367-3 Akumulator
18 V, 1,3 Ah BL1813G



195423-6
Punjač DC18WA

Radio
DMR106
DMR106B



Usisivač
CLX183DZX



Alati G serije predstavljaju dodatni segment alata (pored profesionalnih alata LXT serije) koji su ekskluzivno opremljeni akumulatorima G serije i punjačem DC18WA. Kvaliteta tih alata bolja je od klasičnih poboljšanih alata za kućnu upotrebu. Serija nudi široki asortiman alata za različite namjene po povoljnim maloprodajnim cijenama. Akumulatori G serije prepoznaju se po sivom ili bijelom

rubu na vrhu akumulatora. Kapacitet akumulatora je 1,3 Ah za alate od 14 V i od 18 V. DCWA punjač omogućava punjenje baterije za samo 60 minuta. G serija nudi pogodnost litij-ionskog akumulatora kao npr. bolju gustoću energije, nepostojanje učinka memorije i nisku vrijednost samopražnjenja.

Akumulatorski alati - Li-ion

Akumulatorska bušilica-odvijač

DF457D

Li-ion Ah 1.3



- Brzostezna glava
- Metalna konstrukcija zupčanika
- Mekana, gumom presvučena, ergonomsko dizajnirana ručka
- Podešavanje brzine
- Prekidač za promjenu smjera u obliku gumba

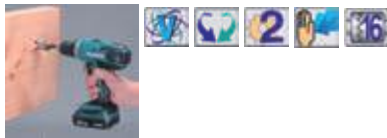

Napon akumulatora	18 V
Br. okr. u slob. hodu 1. br.	0-400 min ⁻¹
Br. okr. u slob. hodu 2. br.	0-1.400 min ⁻¹
Kapacitet stezne glave	0,8-13 mm
Maks. pro. bušenja (čelik Ø)	13 mm
Maks. pro. bušenja (drvo Ø)	36 mm
Maks. okretni moment (tvrdo)	42 Nm
Maks. okretni moment (meko)	24 Nm
Dimenzije (D x Š x V)	221 x 228 x 240 mm
Masa (prema EPTA)	1,7 kg

Akumulatorska udarna bušilica-odvijač

HP457D

Li-ion Ah 1.3



- Brzostezna glava
- Metalna konstrukcija zupčanika
- Mekana, gumom presvučena, ergonomsko dizajnirana ručka
- Podešavanje brzine
- Prekidač za promjenu smjera u obliku gumba

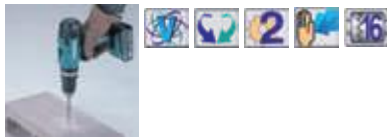

Napon akumulatora	18 V
Br. okr. u slob. hodu 1. br.	0-400 min ⁻¹
Br. okr. u slob. hodu 2. br.	0-1.400 min ⁻¹
Broj udaraca 1. brzina	0-6.000 min ⁻¹
Broj udaraca 2. brzina	0-21.000 min ⁻¹
Maks. pro. bušenja (čelik Ø)	13 mm
Maks. pro. bušenja (drvo Ø)	36 mm
Maks. kapacitet bušenja -	13 mm
Kamen i klesarski radovi	
Maks. okretni moment (tvrdo)	42 Nm
Maks. okretni moment (meko)	24 Nm
Dimenzije (D x Š x V)	239 x 83 x 240 mm
Masa (prema EPTA)	1,7 kg

Akumulatorski usisavač

CL183DZX

Li-ion Ah 1.3

NOVO



- Izvršna usisna snaga
- Idealno za čišćenje nakon rada u domaćinstvu i vozila
- Ergonomska ručka s prekidačem za lako uključivanje / isključivanje
- Nije kompatibilno sa LXT baterijama
- Kompaktan i lagan usisni uređaj, jednostavan za transport



Napon akumulatora	18 V
Maks. podtlak	2,2 kPa
Zapremina spremnika	0,6 l
Maks. volumen zraka	1,2 m ³ /min
Dimenzije (D x Š x V)	454 x 102 x 148 mm
Masa (prema EPTA)	1,1 kg

Akumulatorska bušilica-odvijač

DF347D

Li-ion Ah 1.3



- Brzostezna glava
- Metalna konstrukcija zupčanika
- Mekana, gumom presvučena, ergonomsko dizajnirana ručka
- Podešavanje brzine
- Prekidač za promjenu smjera u obliku gumba

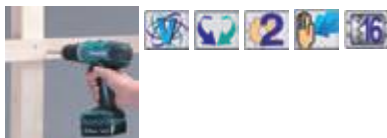

Napon akumulatora	14,4 V
Br. okr. u slob. hodu 1. br.	0-400 min ⁻¹
Br. okr. u slob. hodu 2. br.	0-1.400 min ⁻¹
Kapacitet stezne glave	0,8-10 mm
Maks. pro. bušenja (čelik Ø)	10 mm
Maks. pro. bušenja (drvo Ø)	25 mm
Maks. okretni moment (tvrdo)	30 Nm
Maks. okretni moment (meko)	15 Nm
Dimenzije (D x Š x V)	198 x 83 x 235 mm
Masa (prema EPTA)	1,4 kg

Akumulatorska udarna bušilica-odvijač

HP347D

Li-ion Ah 1.3



- Brzostezna glava
- Metalna konstrukcija zupčanika
- Mekana, gumom presvučena, ergonomsko dizajnirana ručka
- Podešavanje brzine
- Prekidač za promjenu smjera u obliku gumba

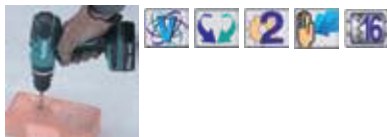

Napon akumulatora	14,4 V
Br. okr. u slob. hodu 1. br.	0-400 min ⁻¹
Br. okr. u slob. hodu 2. br.	0-1.400 min ⁻¹
Broj udaraca 1. brzina	0-6.000 min ⁻¹
Broj udaraca 2. brzina	0-21.000 min ⁻¹
Maks. pro. bušenja (čelik Ø)	10 mm
Maks. pro. bušenja (drvo Ø)	25 mm
Maks. kapacitet bušenja -	10 mm
Kamen i klesarski radovi	
Maks. okretni moment (tvrdo)	30 Nm
Maks. okretni moment (meko)	15 Nm
Dimenzije (D x Š x V)	216 x 83 x 235 mm
Masa (prema EPTA)	1,5 kg

Činjenice

Tehnologija Makstar s Ni-MH akumulatorima i Li-ion tehnologija s Li-ion akumulatorima. Poseban odvijač za akumulateore za autoindustriju ili za aplikacije koje zahtijevaju vrlo precizan okretni moment.

Serija BFL - s kutnim prijenosnikom

Serija BFT - s ravnim prijenosnikom

Iz sigurnosnih razloga, podešavanje okretnog momenta je moguće samo posebnim ključem (broj narudžbe: 765027-4). Isporuka bez akumulatora, punjača i posebnog ključa.

Prednosti

- Makita motor s izvana zamjenjivim četkicama.
- Automatsko isključivanje kada je postignut željeni moment.
- Motor se isključuje ako željeni moment nije postignut.
- Alarmno svjetlo i zvuk se uključuje u slučaju nedovoljnog kapaciteta akumulatora.
- LED svjetlo.

Nazovite za cijene.

Model	BFL061FZ	BFL080FZ	BFL082FZ	BFL120FZ	BFL121FZ	BFL122FZ	BFL200FZ	BFL201FZ	BFL202FZ	BFL300FZ	BFL400FZ
Br. okretaja* (min ⁻¹)	470	450	700	250	410	410	220	360	220	400	260
Prihvata alata	■ 3/8"	■ 3/8"	■ 3/8"	■ 3/8"	■ 3/8"	■ 3/8"	■ 3/8"	■ 3/8"	■ 3/8"	■ 3/8"	■ 3/8"
Okretni moment (Nm)	1,5 - 6	2 - 8	2 - 8	5 - 12	5 - 12	5 - 12	8 - 20	8 - 20	8 - 20	16 - 30	25 - 40
BL motor bez četkica								x		x	x
Akumulator	14,4 V	9,6 V	14,4 V	9,6 V	12 V	14,4 V	12 V	14,4 V	14,4 V	14,4 V	14,4 V
Tip akumulatora	Li-ion	Ni-MH	Li-ion	Ni-MH	Ni-MH	Li-ion	Ni-MH	Li-ion	Li-ion	Li-ion	Li-ion
Masa prema EPTA (kg)	1,7	s aku. 1,8 Ah 1,5 3,1 Ah 1,7	1,7	s aku. 1,8 Ah 1,5 3,1 Ah 1,7	1,7	1,7	s aku. 1,8 Ah 1,7 3,1 Ah 2,0	1,7	1,7	2,0	2,0



Model	BFT022FZ	BFT040FZ	BFT043FZ	BFT081FZ	BFT082FZ	BFT083FZ	BFT084FZ	BFT124FZ	BFT125FZ	BFT126FZ
Br. okretaja* (min ⁻¹)	700	950	80	700	860	80	780	600	150	410
Prihvata alata	● 1/4"	● 1/4"	● 1/4"	● 1/4"	● 1/4"	● 1/4"	● 1/4"	● 1/4"	● 1/4"	● 1/4"
Okretni moment (Nm)	0,5 - 2	1 - 4	1 - 4	3 - 8	3 - 8	3 - 8	3 - 8	5 - 12	5 - 12	5 - 12
BL motor bez četkica					x			x		
Akumulator	14,4 V	9,6 V	14,4 V	12 V	14,4 V	14,4 V	14,4 V	14,4 V	14,4 V	14,4 V
Tip akumulatora	Li-ion	Ni-MH	Li-ion	Ni-MH	Li-ion	Li-ion	Li-ion	Li-ion	Li-ion	Li-ion
Masa prema EPTA (kg)	1,5	s aku. 1,8 Ah 1,3 s aku. 3,1 Ah 1,5	1,5	1,5	1,5	1,5	1,5	1,5	1,5	1,5

*Broj okretaja u slobodnom hod.

Akumulatori i punjači

Punjači													
Vrijeme u minutama potrebno za punjenje	Li-ion (Ah)							MAKSTAR(Ah)		Broj za narudžbu	Cijena (kn) bez PDV-a	Cijena (kn) sa PDV-om	
	5,0	4,0	3,0	2,6	2,2	2,0	1,5/1,3/1,0	3,1	1,8				
DC36RA 36 V													
				22						194863-5	1146,30	1432,87	
DC36WA 36 V													
					60					195471-5	762,01	952,51	
DC18RD 7,2 V - 18 V													
	45	36	22				24	15	22 30 min BH9033	15 20 min BH9020	630868-6	1086,35	1357,94
DC18RC 7,2 V - 18 V													
	45	36	22				24	15	22 30 min BH9033	15 20 min BH9020	195584-2	593,98	742,47
DC18SD 7,2 V - 18 V													
	110	90	60				45	30	70	40	194533-6	406,32	507,90
DC18SE 7,2 V - 18 V automobilski punjač - radni napon 12 V - 24 V													
			60					30	70	40	194621-9	750,29	937,86
DC18SF 7,2 V - 18 V													
		90 1-2 aku. 180 3-4 aku.	60 1-2 aku. 120 3-4 aku.					30 1-2 aku. 60 3-4 aku.			196426-3	1500,58	1875,72
DC18WA 14,4 V - 18 V													
								60			195423-6	273,54	341,93
DC10WA 7,2 V - 10,8 V													
								50 BL1013 30 BL7010			194588-1	250,10	312,62
DC10WC - 10,8 V													
		130					70	50			197334-1	406,41	508,01
DC10SA - 10,8 V													
		60					30	22			197355-3	375,14	468,93

Akumulatori i punjači







Li-ion akumulatori

			Volt	Ah	Model	Broj za narudžbu	Cijena (kn) bez PDV-a	Cijena (kn) sa PDV-om
	BL7010		7,2	1,0	BL7010	194355-4	296,99	371,24
	BL1015		10,8	1,3	BL1013	194550-6	296,99	371,24
	BL1020B			1,5	BL1015	197390-1	429,85	537,32
	BL1020B			2,0	BL1020B****	197395-1	468,93	586,16
	BL1020B			4,0	BL1040B****	197403-8	625,24	781,55
	BL1413G		14,4	1,3	BL1413G***	196375-4	382,96	478,70
	BL1415N			1,5	BL1415N	196875-4	544,51	680,63
	BL1430			3,0	BL1430	195444-8	758,10	947,63
	BL1440			4,0	BL1440	196388-5	969,12	1211,40
	BL1813G		18	1,3	BL1813G***	196367-3	429,85	537,32
	BL1815N			1,5	BL1815N	196235-0	570,53	713,16
	BL1820			2,0	BL1820	632B42-4	627,58	784,48
	BL1830			3,0	BL1830	638409-2	859,71	1074,63
	BL1830B****			3,0	BL1830B****	197599-5	898,78	1123,48
	BL1840			4,0	BL1840	196399-0	1062,91	1328,64
	BL1840B****			4,0	BL1840B****	197265-4	1101,99	1377,48
	BL1850			5,0	BL1850	196673-6	1141,06	1426,33
	BL1850B****			5,0	BL1850B****	197282-4	1180,14	1475,18
	BL3622A**		36	2,2	BL3622A**	195410-5	1484,95	1856,18
	BL3626*			2,2	BL3626*	194873-2	2258,68	2823,35

















POZOR: * Akumulator BL3626 možete puniti samo punjačem DC36RA.
 ** Akumulator BL3622A možete puniti samo punjačem DC36WA.
 (nije primjereno za BHR261 / BHR261T)

*** Akumulatore BL1413G i BL1813G možete puniti samo punjačem DC18WA.
 **** Indikator napunjenosti akumulatora.

MAKSTAR akumulatori Ni-MH































			Volt	Ah	Model	Broj za narudžbu	Cijena (kn) bez PDV-a	Cijena (kn) sa PDV-om
	BH9020		9,6	1,8	BH9020	193631-3	687,76	859,71
	BH9033		9,6	3,1	BH9033	193636-3	1180,14	1475,18
	BH1220		12	1,8	BH1220	193345-4	672,13	840,17
	BH1433		14	3,3	BH1433	193354-3	1203,59	1504,48

Adaptori akumulatora/punjača

























		Model	Opis	Broj za narudžbu	Cijena (kn) bez PDV-a	Cijena (kn) sa PDV-om	
	ADP03		ADP03	Regeneracijski adapter primjeren za DC18RA / SE / RC, DC24SC	193682-6	1187,96	1484,95
	ADP05		ADP05	Adapter USB za istodobno punjenje dva mobilna uređaja (2,1 A po priključku)	ADP05	186,01	232,51
	BAP24		BAP24	Vanjski držač akumulatora - za akumulatore MAKSTAR 24V	193689-2	304,80	381,01
	BAP182		BAP36N	Vanjski držač akumulatora za BL3626	195311-7*	453,30	566,62
	BCV01		BAP182	Vanjski držač akumulatora za 2 x 18V aku. primjeren za 36 V uređaje	197580-6	1171,54	1464,43
	BCV02		BCV01	Vanjski držač akumulatora za 2 x BL1830 primjeren za 36 V uređaje	195511-9**	820,63	1025,78
	BCV03		BCV02	Adapter za akumulatore - povezuje 2 x BL1830 s akumulatorom 1 x 36 V	196809-7	531,77	664,71
	BCV02		BCV03	Adapter za akumulatore - povezuje 2 x BL1840 s akumulatorom 1 x 36V aku.	197214-1	671,35	839,19

* Nije primjeren za 36 V akumulatorske motorne kose.

** Nije primjeren za akumulatore BL1815. Adapter nije primjeren za 36 V akumulatorske motorne kose.

Model	Aku.	Punjač	Kofer/ Torba	Cijena (kn) bez PDV-a	Cijena (kn) s PDV-om	Model	Aku.	Punjač	Kofer/ Torba	Cijena (kn) bez PDV-a	Cijena (kn) s PDV-om
ADP050	-	-	-	186,01 kn	232,51 kn	DDF459Z	-	-	-	1.256,00 kn	1.570,00 kn
BCF201Z	-	-	-	628,00 kn	785,00 kn	DDF480RMJ	2x BL1840	DC18RC		3.368,00 kn	4.210,00 kn
BHL360	-	-	-	8.556,00 kn	10.695,00 kn	DDF480Z	-	-	-	1.492,00 kn	1.865,00 kn
CC300DW	1x BL1013	DC10WA	-	1.568,00 kn	1.960,00 kn	DDF481RFE	2x BL1830	DC18RC		3.884,00 kn	4.855,00 kn
CC300DZ	-	-	-	860,00 kn	1.075,00 kn	DDF481RME	2x BL1840	DC18RC		4.080,00 kn	5.100,00 kn
CL070DS	1x BL7010	DC07SA	-	628,00 kn	785,00 kn	DDF481Z	-	-	-	1.884,00 kn	2.355,00 kn
CL100DZX	-	-	-	472,00 kn	590,00 kn	DDF482RMJ	2x BL1840	DC18RC		3.036,00 kn	3.795,00 kn
CL102DZX	-	-	-	512,00 kn	640,00 kn	DDF482Z	-	-	-	1.076,00 kn	1.345,00 kn
CL104DWYX	10,8 V (integriran)	Adapter	-	668,00 kn	835,00 kn	DEABML801X	-	-	-	339,97 kn	424,97 kn
CL183DZX	-	-	-	548,00 kn	685,00 kn	DEABML802	-	-	-	382,96 kn	478,70 kn
CLX20ISA	2x BL1020B	DC10SA	T	1.972,00 kn	2.465,00 kn	DEABML803	-	-	-	379,05 kn	473,81 kn
DA330DWE	2x BL1013	DC10WA		1.484,00 kn	1.855,00 kn	DEADML185	-	-	-	226,65 kn	283,31 kn
DA330DZ	-	-	-	744,00 kn	930,00 kn	DEAML102	-	-	-	257,91 kn	322,39 kn
DBO180Z	-	-	-	1.216,00 kn	1.520,00 kn	DF010DSE	2x BL7010	DC07SA		1.132,00 kn	1.415,00 kn
DCF300Z	-	-	-	960,00 kn	1.200,00 kn	DF030DWE	2x BL1013	DC10WA		1.140,00 kn	1.425,00 kn
DCG180Z	-	-	-	1.688,00 kn	2.110,00 kn	DF031DSAE	2x BL1020B	DC10SA		1.352,00 kn	1.690,00 kn
DCJ200Z2XL	-	-	-	1.532,00 kn	1.915,00 kn	DF031DSME	2x BL1040B	DC10SA		1.560,00 kn	1.950,00 kn
DCJ200Z3XL	-	-	-	1.532,00 kn	1.915,00 kn	DF031DZ	-	-	-	744,00 kn	930,00 kn
DCJ200ZL	-	-	-	1.532,00 kn	1.915,00 kn	DF330DWE	2x BL1013	DC10WA		1.192,00 kn	1.490,00 kn
DCJ200ZM	-	-	-	1.532,00 kn	1.915,00 kn	DF330DWLE	2x BL1013	DC10WA		1.412,00 kn	1.765,00 kn
DCJ200ZS	-	-	-	1.532,00 kn	1.915,00 kn	DF331DWAE	2x BL1020B	DC10WC		1.468,00 kn	1.835,00 kn
DCJ200ZXL	-	-	-	1.532,00 kn	1.915,00 kn	DF331DWME	2x BL1040B	DC10WC		1.688,00 kn	2.110,00 kn
DCL140Z	-	-	-	564,00 kn	705,00 kn	DF331DWYE	2x BL1015	DC10WC		1.396,00 kn	1.745,00 kn
DCL180Z	-	-	-	588,00 kn	735,00 kn	DF331DZ	-	-	-	716,00 kn	895,00 kn
DCL500Z	-	-	-	2.428,00 kn	3.035,00 kn	DF347DWE	2x BL1413G	DC18WA		1.232,00 kn	1.540,00 kn
DCS550Z	-	-	-	1.412,00 kn	1.765,00 kn	DF457DWE	2x BL1813G	DC18WA		1.396,00 kn	1.745,00 kn
DCS551Z	-	-	-	2.032,00 kn	2.540,00 kn	DFR440Z	-	-	-	1.796,00 kn	2.245,00 kn
DDA340Z	-	-	-	1.568,00 kn	1.960,00 kn	DFR540Z	-	-	-	1.876,00 kn	2.345,00 kn
DDA341Z	-	-	-	1.648,00 kn	2.060,00 kn	DFR550Z	-	-	-	1.804,00 kn	2.255,00 kn
DDA350Z	-	-	-	1.648,00 kn	2.060,00 kn	DFR750RFE	2x BL1830	DC18RC		3.852,00 kn	4.815,00 kn
DDA351Z	-	-	-	1.724,00 kn	2.155,00 kn	DFS441Z	-	-	-	1.532,00 kn	1.915,00 kn
DDF343SYE	2x BL1415N	DC18SD		1.732,00 kn	2.165,00 kn	DFS451Z	-	-	-	1.648,00 kn	2.060,00 kn
DDF446RFJ	2x BL1430	DC18RC		2.744,00 kn	3.430,00 kn	DFS452RYE	2x BL1815N	DC18RC		3.132,00 kn	3.915,00 kn
DDF446Z	-	-	-	1.296,00 kn	1.620,00 kn	DFS452Z	-	-	-	1.752,00 kn	2.190,00 kn
DDF448RFJ	2x BL1430	DC18RC		3.296,00 kn	4.120,00 kn	DGA450RFE	2x BL1430	DC18RC		3.296,00 kn	4.120,00 kn
DDF448Z	-	-	-	1.490,00 kn	1.862,50 kn	DGA450Z	-	-	-	1.488,00 kn	1.860,00 kn
DDF453SYE	2x BL1815N	DC18SD		1.796,00 kn	2.245,00 kn	DGA452RFJ	2x BL1830	DC18RC		3.452,00 kn	4.315,00 kn
DDF453Z	-	-	-	768,00 kn	960,00 kn	DGA452RMJ	2x BL1840	DC18RC		3.628,00 kn	4.535,00 kn
DDF458RFJ	2x BL1830	DC18RC		3.612,00 kn	4.515,00 kn	DGA452Z	-	-	-	1.564,00 kn	1.955,00 kn
DDF458Z	-	-	-	1.564,00 kn	1.955,00 kn	DGA504RTJ	2x BL1850	DC18RC		4.040,00 kn	5.050,00 kn
DDF459RFJ	2x BL1830	DC18RC		2.896,00 kn	3.620,00 kn	DGA504Z	-	-	-	1.884,00 kn	2.355,00 kn
DDF459RYJ	2x BL1815N	DC18RC		2.348,00 kn	2.935,00 kn	DGA506RFE	2x BL1830	DC18RC		3.852,00 kn	4.815,00 kn

Model	Aku.	Punjač	Kofer/ Torba	Cijena (kn) bez PDV-a	Cijena (kn) s PDV-om	Model	Aku.	Punjač	Kofer/ Torba	Cijena (kn) bez PDV-a	Cijena (kn) s PDV-om
DGA506Z	-	-	-	1.948,00 kn	2.435,00 kn	DJV180Z	-	-	-	1.776,00 kn	2.220,00 kn
DGD800Z	-	-	-	1.396,00 kn	1.745,00 kn	DJV181RFJ	2x BL1830	DC18RC		3.612,00 kn	4.515,00 kn
DHP343SYE	2x BL1415N	DC18SD		1.908,00 kn	2.385,00 kn	DJV181Z	-	-	-	2.056,00 kn	2.570,00 kn
DHP446RFJ	2x BL1430	DC18RC		2.944,00 kn	3.680,00 kn	DJV182RFJ	2x BL1830	DC18RC		3.616,00 kn	4.520,00 kn
DHP446Z	-	-	-	1.452,00 kn	1.815,00 kn	DJV182Z	-	-	-	2.056,00 kn	2.570,00 kn
DHP448RFJ	2x BL1430	DC18RC		3.452,00 kn	4.315,00 kn	DK1474	-	-	-	3.728,00 kn	4.660,00 kn
DHP448Z	-	-	-	1.648,00 kn	2.060,00 kn	DK1475	-	-	-	2.136,00 kn	2.670,00 kn
DHP453SYE	2x BL1815N	DC18SD		2.016,00 kn	2.520,00 kn	DKP180Z	-	-	-	1.492,00 kn	1.865,00 kn
DHP458RFJ	2x BL1830	DC18RC		3.768,00 kn	4.710,00 kn	DLM380Z	-	-	-	2.512,00 kn	3.140,00 kn
DHP458Z	-	-	-	1.804,00 kn	2.255,00 kn	DLM431Z	-	-	-	2.863,20kn	3.579,00 kn
DHP459RFJ	2x BL1830	DC18RC		3.032,00 kn	3.790,00 kn	DLS713Z	-	-	-	5.848,00 kn	7.310,00 kn
DHP459RYJ	2x BL1815N	DC18RC		2.504,00 kn	3.130,00 kn	DLS714Z	-	-	-	6.264,00 kn	7.830,00 kn
DHP459Z	-	-	-	1.372,00 kn	1.715,00 kn	DLX2002	2x BL1830	DC18RC		4.244,00 kn	5.305,00 kn
DHP480RMJ	2x BL1840	DC18RC		3.572,00 kn	4.465,00 kn	DLX2006	2x BL1830	DC18RC		3.524,00 kn	4.405,00 kn
DHP480Z	-	-	-	1.648,00 kn	2.060,00 kn	DLX2006C	2x BL1815N	DC18RC		3.368,00 kn	4.210,00 kn
DHP481RFE	2x BL1830	DC18RC		4.072,00 kn	5.090,00 kn	DLX2007JX	2x BL1830	DC18RC		4.200,00 kn	5.250,00 kn
DHP481RME	2x BL1840	DC18RC		4.236,00 kn	5.295,00 kn	DLX2067PMJ	4x BL1840	DC18RD	2x	6.712,00 kn	8.390,00 kn
DHP481Z	-	-	-	1.988,00 kn	2.485,00 kn	DLX2071M	3x BL1840	DC18RC	T	4.696,00 kn	5.870,00 kn
DHP482RMJ	2x BL1840	DC18RC		3.180,00 kn	3.975,00 kn	DLX2084M	3x BL1840	DC18RC	T	4.856,00 kn	6.070,00 kn
DHP482Z	-	-	-	1.216,00 kn	1.520,00 kn	DLX2085M	3x BL1840	DC18RC	T	4.856,00 kn	6.070,00 kn
DHR165RFE	2x BL1830	DC18RC		3.436,00 kn	4.295,00 kn	DLX2097PMJ	4x BL1840	DC18RD	2x	7.732,00 kn	9.665,00 kn
DHR165Z	-	-	-	1.716,00 kn	2.145,00 kn	DLX2098PMJ	4x BL1840	DC18RD	2x	7.104,00 kn	8.880,00 kn
DHR202RFJ	2x BL1830	DC18RC		3.812,00 kn	4.765,00 kn	DLX2126TJ1	2x BL1850B	DC18RD		4.816,00 kn	6.020,00 kn
DHR202Z	-	-	-	1.804,00 kn	2.255,00 kn	DLX3008	2x BL1830	DC18RC	T	4.647,20 kn	5.809,00 kn
DHR241RFJ	2x BL1830	DC18RC		3.848,00 kn	4.810,00 kn	DLX4043PM	4x BL1840	DC18RD	T	8.244,00 kn	10.305,00 kn
DHR241Z	-	-	-	1.879,20 kn	2.349,00 kn	DMR102	-	-	-	1.104,00 kn	1.380,00 kn
DHR243RFJ	2x BL1830	DC18RC		4.644,00 kn	5.805,00 kn	DMR106B	-	-	-	1.508,00 kn	1.885,00 kn
DHR243RFJV	2x BL1830	DC18RC		5.062,00 kn	6.327,50 kn	DPB181Z	-	-	-	1.648,00 kn	2.060,00 kn
DHR243Z	-	-	-	2.668,00 kn	3.335,00 kn	DPJ180Z	-	-	-	2.212,00 kn	2.765,00 kn
DHR263RF2	2x BL1830	DC18RC		4.380,00 kn	5.475,00 kn	DSS610RFJ	2x BL1830	DC18RC		3.468,00 kn	4.335,00 kn
DHR263Z	-	-	-	2.008,00 kn	2.510,00 kn	DSS610Z	-	-	-	2.056,00 kn	2.570,00 kn
DHS630Z	-	-	-	2.316,00 kn	2.895,00 kn	DST110Z	-	-	-	2.472,00 kn	3.090,00 kn
DHS680RFJ	2x BL1830	DC18RC		3.836,00 kn	4.795,00 kn	DST220Z	-	-	-	2.472,00 kn	3.090,00 kn
DHS680Z	-	-	-	2.104,00 kn	2.630,00 kn	DST221Z	-	-	-	2.472,00 kn	3.090,00 kn
DHS710Z	-	-	-	1.860,00 kn	2.325,00 kn	DTD129RFJ	2x BL1830	DC18RC		3.296,00 kn	4.120,00 kn
DJN161RFJ	2x BL1830	DC18RC		4.316,00 kn	5.395,00 kn	DTD129Z	-	-	-	1.648,00 kn	2.060,00 kn
DJN161Z	-	-	-	2.828,00 kn	3.535,00 kn	DTD134Z	-	-	-	1.532,00 kn	1.915,00 kn
DJR181RFE	2x BL1830	DC18RC		3.784,00 kn	4.730,00 kn	DTD137Z	-	-	-	1.680,00 kn	2.100,00 kn
DJR181Z	-	-	-	1.588,00 kn	1.985,00 kn	DTD148RFE	2x BL1830	DC18RC		3.844,00 kn	4.805,00 kn
DJR183Z	-	-	-	1.216,00 kn	1.520,00 kn	DTD148Z	-	-	-	1.804,00 kn	2.255,00 kn
DJS130Z	-	-	-	2.268,00 kn	2.835,00 kn	DTD152RMJ	2x BL1840	DC18RC		3.716,00 kn	4.645,00 kn
DJS161Z	-	-	-	2.316,00 kn	2.895,00 kn	DTD152Z	-	-	-	1.372,00 kn	1.715,00 kn

Model	Aku.	Punjač	Kofer/ Torba	Cijena (kn) bez PDV-a	Cijena (kn) s PDV-om	Model	Aku.	Punjač	Kofer/ Torba	Cijena (kn) bez PDV-a	Cijena (kn) s PDV-om
DTL060Z	-	-	-	1.492,00 kn	1.865,00 kn	HP331DSYE	2x BL1015	DC10SA		1.476,00 kn	1.845,00 kn
DTL061Z	-	-	-	1.536,00 kn	1.920,00 kn	HP331DWAE	2x BL1020B	DC10WC		1.516,00 kn	1.895,00 kn
DTM50Z	-	-	-	1.336,00 kn	1.670,00 kn	HP331DWME	2x BL1040B	DC10WC		1.772,00 kn	2.215,00 kn
DTM51Z	-	-	-	1.404,00 kn	1.755,00 kn	HP331DZ	-	-	-	848,00 kn	1.060,00 kn
DTP141Z	-	-	-	1.964,00 kn	2.455,00 kn	HP347DWE	2x BL1413G	DC18WA		1.356,00 kn	1.695,00 kn
DTS141Z	-	-	-	2.732,00 kn	3.415,00 kn	HP457DWE	2x BL1813G	DC18WA		1.640,00 kn	2.050,00 kn
DTW1001RTJ	2X BL1850	DC18RC		5.140,00 kn	6.425,00 kn	HS300DZ	-	-	-	864,00 kn	1.080,00 kn
DTW1001Z	-	-	-	2.584,00 kn	3.230,00 kn	HS301DWAE	2x BL1020B	DC10WC		1.536,00 kn	1.920,00 kn
DTW1002RTJ	2X BL1850	DC18RC		5.036,00 kn	6.295,00 kn	HS301DWME	2x BL1040B	DC10WC		1.712,00 kn	2.140,00 kn
DTW1002Z	-	-	-	2.504,00 kn	3.130,00 kn	HS301DZ	-	-	-	792,00 kn	990,00 kn
DTW190Z	-	-	-	1.216,00 kn	1.520,00 kn	JR100DWE	2x BL1013	DC10WA		1.476,00 kn	1.845,00 kn
DTW250Z	-	-	-	1.492,00 kn	1.865,00 kn	JR100DZ	-	-	-	688,00 kn	860,00 kn
DTW251RMJ	2x BL1840	DC18RC		4.300,00 kn	5.375,00 kn	JR103DZ	-	-	-	772,00 kn	965,00 kn
DTW251Z	-	-	-	1.528,00 kn	1.910,00 kn	JR105DWAE	2x BL1020B	DC10WC		1.564,00 kn	1.955,00 kn
DTW281RFE	2x BL1830	DC18RC		4.260,00 kn	5.325,00 kn	JR105DWME	2x BL1040B	DC10WC		1.752,00 kn	2.190,00 kn
DTW281Z	-	-	-	1.900,00 kn	2.375,00 kn	JR105DZ	-	-	-	776,00 kn	970,00 kn
DTW450RFJ	2x BL1830	DC18RC		4.324,00 kn	5.405,00 kn	JV100DWE	2x BL1013	DC10WA		1.484,00 kn	1.855,00 kn
DTW450Z	-	-	-	2.132,00 kn	2.665,00 kn	JV100DZ	-	-	-	668,00 kn	835,00 kn
DUB183Z	-	-	-	711,20 kn	889,00 kn	STEXBML145	-	-	-	183,66 kn	229,58 kn
DUB361Z	-	-	-	1.264,00 kn	1.580,00 kn	STEXBML146	-	-	-	117,23 kn	146,54 kn
DUB362Z	-	-	-	2.448,00 kn	3.060,00 kn	STEXBML184	-	-	-	226,65 kn	283,31 kn
DUC122RFE	2x BL1830	DC18RC		3.872,00 kn	4.840,00 kn	STEXBML186	-	-	-	187,57 kn	234,47 kn
DUC122Z	-	-	-	1.732,00 kn	2.165,00 kn	STEXBML800	-	-	-	293,08 kn	366,35 kn
DUC302Z	-	-	-	2.080,00 kn	2.600,00 kn	STEXML101	-	-	-	195,39 kn	244,23 kn
DUH483Z	-	-	-	1.028,00 kn	1.285,00 kn	STEXML705	-	-	-	187,57 kn	234,47 kn
DUH523Z	-	-	-	1.068,00 kn	1.335,00 kn	STEXMR051	-	-	-	336,07 kn	420,08 kn
DUH551Z	-	-	-	2.000,00 kn	2.500,00 kn	TD021DSE	2x BL7010	DC07SA	T	1.112,00 kn	1.390,00 kn
DUH651Z	-	-	-	2.000,00 kn	2.500,00 kn	TD090DWE	2x BL1013	DC10WA		1.524,00 kn	1.905,00 kn
DUM168Z	-	-	-	1.119,20 kn	1.399,00 kn	TD110DSAE	2x BL1020B	DC10SA		1.632,00 kn	2.040,00 kn
DUP361Z	-	-	-	8.816,00 kn	11.020,00 kn	TD110DSME	2x BL1040B	DC10SA		1.860,00 kn	2.325,00 kn
DUR181Z	-	-	-	940,00 kn	1.175,00 kn	TD110DZ	-	-	-	956,00 kn	1.195,00 kn
DUR182LZ	-	-	-	1.956,00 kn	2.445,00 kn	UH200DWEX	2x BL1013	DC10WA		1.168,00 kn	1.460,00 kn
DUR184L	-	-	-	1.956,00 kn	2.445,00 kn	UH200DZ	-	-	-	492,00 kn	615,00 kn
DUR361UZ	-	-	-	3.124,00 kn	3.905,00 kn	UM164DZ	-	-	-	564,00 kn	705,00 kn
DUR365UZ	-	-	-	2.818,00 kn	3.522,50 kn						
DVC340Z	-	-	-	1.492,00 kn	1.865,00 kn						
DVC350Z	-	-	-	1.648,00 kn	2.060,00 kn						
DVC860LZ	-	-	-	4.496,00 kn	5.620,00 kn						
DVR450RFE	2X BL1830	DC18RC		4.528,00 kn	5.660,00 kn						
HP330DWE	2x BL1013	DC10WA		1.412,00 kn	1.765,00 kn						
HP330DZ	-	-	-	664,00 kn	830,00 kn						
HP331DSME	2x BL1040B	DC10SA		1.836,00 kn	2.295,00 kn						

*Akumulatori i punjači su na stranicama 64-65.

 Plastični kofer  Makpac kofer T = Torba - = Bez

LASERSKI MJERAČI UDALJENOSTI

Transportni kofer



Laserski mjerači udaljenosti

Laserski mjerač udaljenosti

LD030P

NOVO



- Precizno mjerenje do 30 m
- 3 načina: jedno mjerenje, funkcija za praćenje, računanje površine
- Poboljšana zaštita od prašine i vode: IP54 za rad na otvorenom ili u zahtjevnom prostoru

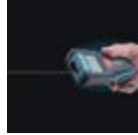

Raspon mjerenja	0,2-30 m
Klasa lasera	II
Razred zaštite (IP)	IP54
Tip lasera	635 Nm
Napajanje baterijama	AAA 1,5V (2x)
Točnost mjerenja	± 2 mm
Dimenzije (D x Š x V)	115 x 53 x 25 mm
Masa (prema EPTA)	0,09 kg

LD030P kn 612,00 / kn 765,00

Laserski mjerač udaljenosti

LD050P



- Laser klase 2 prema: IEC60825-1 : 2007 "sigurnost laserskih uređaja"
- Mjerenje pojedinačnih udaljenosti, površina, volumena, funkcije Pitagore (2 i 3 točke) i prismotre.
- Točni rezultati mjerenja za brzi rad bez grešaka
- Za krovopokrivače, podopolagače, suhu gradnju, arhitekta, soboslikare, električare, montere namještaja i sl.



Raspon mjerenja	0,05-50 m
Klasa lasera	II
Razred zaštite (IP)	IP54
Tip lasera	635 Nm
Broj mjerenja na bateriju	3.000
Napajanje baterijama	AAA 1,5V (2x)
Točnost mjerenja	± 2 mm
Dimenzije (D x Š x V)	116 x 45 x 29 mm
Masa (prema EPTA)	0,1 kg

LD050P kn 799,20 / kn 999,00

Laserski mjerač udaljenosti

LD080P



- Točni rezultati mjerenja za brzi rad bez grešaka
- Za krovopokrivače, podopolagače, suhu gradnju, arhitekta, soboslikare, električare, montere namještaja i sl.
- Mjerenje pojedinačnih udaljenosti, površina, volumena, funkcije Pitagore (2 i 3 točke) i prismotre.



Raspon mjerenja	0,05-80 m
Klasa lasera	II
Razred zaštite (IP)	IP54
Tip lasera	635 Nm
Broj mjerenja na bateriju	5.000
Napajanje baterijama	AAA 1,5V (2x)
Točnost mjerenja	± 1,5 mm
Dimenzije (D x Š x V)	117 x 57 x 32 mm
Masa (prema EPTA)	0,14 kg

LD080P kn 1.472,00 / kn 1.840,00



Laserski mjerači udaljenosti

Križni laser

SK103PZ

NOVO



- Samoizravnavajuća optika omogućuje rad na svijetlim mjestima
- Zaštita od prašine i vode - IP54
- Raspon mjerenja 15 m. Mogući produžetak do 60 m s dodatnim prijemnikom



Raspon mjerenja	15 m
Klasa lasera	II
Razred zaštite (IP)	IP54
Tip lasera	635 Nm
Napajanje baterijama	AA 1,5V (3x)
Točnost mjerenja	± 3 mm
Raspon kuta	4° ± 1°
Vertikalno odstupanje	± 0,75 mm @ 3 m
Dimenzije (D x Š x V)	111 x 117 x 72 mm
Masa (prema EPTA)	0,53 kg
Montiranje na stativ	✓

SK103PZ kn 2.244,00 / kn 2.805,00

Križni laser

SK104Z

NOVO



- Samoizravnavajuća optika omogućuje rad na svijetlim mjestima
- Zaštita od prašine i vode - IP54
- Raspon mjerenja 15 m. Mogući produžetak do 60 m s dodatnim prijemnikom



Raspon mjerenja	15 m
Klasa lasera	II
Razred zaštite (IP)	IP54
Tip lasera	635 Nm
Napajanje baterijama	AA 1,5V (3x)
Točnost mjerenja	± 3 mm
Raspon kuta	4° ± 1°
Vertikalno odstupanje	± 0,75 mm @ 3 m
Dimenzije (D x Š x V)	111 x 117 x 72 mm
Masa (prema EPTA)	0,53 kg
Montiranje na stativ	✓

SK104Z kn 1.348,00 / kn 1.685,00



Laserski mjerači udaljenosti

Samonivelirajući rotacijski laser

SKR200Z



- Automatski rad u vertikalnom i horizontalnom načinu rada
- Samopodešavanje
- Promjenjivi broj okretaja
- Za unutarnji i vanjski rad



Raspon mjerenja	200 m
Klasa lasera	II
Razred zaštite (IP)	IP54
Tip lasera	635 Nm
Napajanje baterijama	LR20 1,5V (2x)
Točnost mjerenja	± 1 mm @ 10 m mm
Raspon kuta	± 6°
Dimenzije (D x Š x V)	156 x 154 x 197 mm
Masa (prema EPTA)	1,6 kg
Montiranje na stativ	✓

SKR200Z kn 5.924,00 / kn 7.405,00



ALATI ZA RUŠENJE I BUŠENJE

Podesivi broj okretaja



Kočnica motora



Vrtnja udesno / ulijevo



Samostezna glava



za SDS-PLUS



za SDS-MAX



28,6 mm šestorubi prihvati



30 mm šestorubi prihvati



Klizna spojka



Konstantni broj okretaja pod opterećenjem



Ograničenje struje pokretanja



Usisavanje prašine



LED radno svjetlo



Transportni kofer



AVT & SOFT
ANTI VIBRATION TECHNOLOGY **NO LOAD**

Alati za rušenje i bušenje

Bušači čekić

HR1830



- 2 načina rada - bušenje i udarno bušenje
- Limitator momenta: bušilica se ugasi za zaštitu korisnika i mehanizma od slučajnog zaglavljenja svrdla
- Bočna ručka za bolju kontrolu
- Lagan i kompaktan dizajn pogodan za uska područja i rad iznad glave

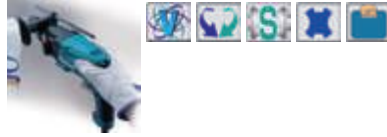

Potrošnja snage	440 W
Br. okr. u slob. hodu	0-1.500 min ⁻¹
Broj udaraca	0-5.000 min ⁻¹
Maks. pro. bušenja (čelik Ø)	13 mm
Maks. pro. bušenja (drvo Ø)	24 mm
Maks. pro. bušenja (beton Ø)	18 mm
Prihvat alata	SDS - Plus
Snaga pojedinog udarca	1,2 J
Dimenzije (D x Š x V)	279 x 66 x 208 mm
Masa (prema EPTA)	1,9 kg

HR1830 kn 1.216,00 / kn 1.520,00

Bušači čekić

HR2300



- 2 načina rada - bušenje i udarno bušenje
- Manje klimav bit dobiven produljivanjem vodiča za 9 mm od sadašnjih modela
- Jednostavno podešavanje dubine graničnika jednim pokretom
- Limitator momenta: bušilica se ugasi za zaštitu korisnika i mehanizma od slučajnog zaglavljenja svrdla

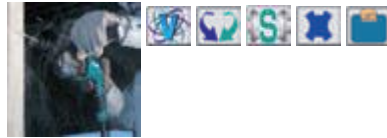

Potrošnja snage	720 W
Br. okr. u slob. hodu	0-1.200 min ⁻¹
Broj udaraca	0-4.600 min ⁻¹
Maks. pro. bušenja (čelik Ø)	13 mm
Maks. pro. bušenja (drvo Ø)	32 mm
Maks. pro. bušenja (beton Ø)	23 mm
Prihvat alata	SDS - Plus
Maks. pro. bušenja u betonu s krunom	68 mm
Snaga pojedinog udarca	2,3 J
Dimenzije (D x Š x V)	356 x 77 x 209 mm
Masa (prema EPTA)	2,7 kg

HR2300 kn 1.272,00 / kn 1.590,00

Bušači čekić s izbacivanjem prašine

HR2432



- 3 načina rada - bušenje, udarno bušenje i štemanje
- Mogućnost usisavanja prašine, osiguravajući čisti rad
- Veliki ventilator pruža nevjerojatno visoku snagu usisavanja
- Limitator momenta: bušilica se ugasi za zaštitu korisnika i mehanizma od slučajnog zaglavljenja svrdla
- Mehanizam za pozicioniranje kuta: Dlijeto se može rotirati punih 360° sa 40 različitih pozicija



Potrošnja snage	780 W
Br. okr. u slob. hodu	0-1.000 min ⁻¹
Broj udaraca	0-4.500 min ⁻¹
Maks. pro. bušenja (čelik Ø)	13 mm
Maks. pro. bušenja (drvo Ø)	32 mm
Maks. pro. bušenja (beton Ø)	24 mm
Prihvat alata	SDS - Plus
Maks. pro. bušenja u betonu s krunom	35-54 mm
Snaga pojedinog udarca	1,8 J
Dimenzije (D x Š x V)	407 x 120 x 220 mm
Masa (prema EPTA)	3,2 kg

HR2432 kn 2.308,00 / kn 2.885,00

Bušači čekić

HR2630

NOVO



- 3 načina rada - bušenje, udarno bušenje i štemanje
- Mehanizam za pozicioniranje kuta: Dlijeto se može rotirati punih 360° sa 40 različitih pozicija
- Manje klimanja bita omogućava duži vodič bita
- Jednostavno podešavanje dubine graničnika jednim pokretom
- Limitator momenta: bušilica se ugasi za zaštitu korisnika i mehanizma od slučajnog zaglavljenja svrdla

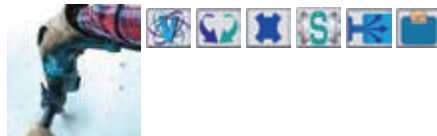

Potrošnja snage	800 W
Br. okr. u slob. hodu	0-1.200 min ⁻¹
Broj udaraca	0-4.600 min ⁻¹
Maks. pro. bušenja (čelik Ø)	13 mm
Maks. pro. bušenja (drvo Ø)	32 mm
Maks. pro. bušenja (beton Ø)	26 mm
Prihvat alata	SDS - Plus
Maks. pro. bušenja u betonu s krunom	0-68 mm
Snaga pojedinog udarca	2,4 J
Dimenzije (D x Š x V)	361 x 77 x 209 mm
Masa (prema EPTA)	2,8 kg

HR2630 kn 1.660,00 / kn 2.075,00

Bušači čekić

HR2630T

NOVO



- 3 načina rada - bušenje, udarno bušenje i štemanje
- Mehanizam za pozicioniranje kuta: Dlijeto se može rotirati punih 360° sa 40 različitih pozicija
- Manje klimanja bita omogućava duži vodič bita
- Jednostavno podešavanje dubine graničnika jednim pokretom
- Limitator momenta: bušilica se ugasi za zaštitu korisnika i mehanizma od slučajnog zaglavljenja svrdla

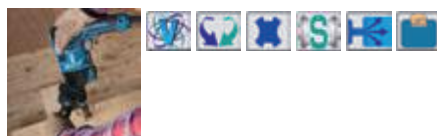

Potrošnja snage	800 W
Br. okr. u slob. hodu	0-1.200 min ⁻¹
Broj udaraca	0-4.600 min ⁻¹
Maks. pro. bušenja (čelik Ø)	13 mm
Maks. pro. bušenja (drvo Ø)	32 mm
Maks. pro. bušenja (beton Ø)	26 mm
Prihvat alata	SDS - Plus
Maks. pro. bušenja u betonu s krunom	0-68 mm
Snaga pojedinog udarca	2,4 J
Dimenzije (D x Š x V)	361 x 77 x 209 mm
Masa (prema EPTA)	3 kg

HR2630T kn 1.964,00 / kn 2.455,00

Alati za rušenje i bušenje

Bušaći čekić

HR2631F

NOVO



- 3 načina rada - bušenje, udarno bušenje i štemanje
- Mehanizam za pozicioniranje kuta: Dlijeto se može rotirati punih 360° sa 40 različitih pozicija
- Manje klimanja bita omogućava duži vodič bita
- Jednostavno podešavanje dubine graničnika jednim pokretom
- Limitator momenta: bušilica se ugasi za zaštitu korisnika i mehanizma od slučajnog zaglavljenja svrdla

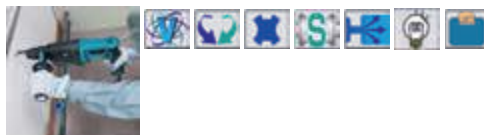

Potrošnja snage	800 W
Br. okr. u slob. hodu	0-1.200 min ⁻¹
Broj udaraca	0-4.600 min ⁻¹
Maks. pro. bušenja (čelik Ø)	13 mm
Maks. pro. bušenja (drvo Ø)	32 mm
Maks. pro. bušenja (beton Ø)	26 mm
Prihvat alata	SDS - Plus
Maks. pro. bušenja u betonu s krunom	0-68 mm
Snaga pojedinog udarca	2,4 J
Dimenzije (D x Š x V)	361 x 77 x 209 mm
Masa (prema EPTA)	2,9 kg

HR2631F kn 1.876,00 / kn 2.345,00

AVT

Bušaći čekić

HR2631FT

NOVO



- 3 načina rada - bušenje, udarno bušenje i štemanje
- Manje klimanja bita omogućava duži vodič bita
- Limitator momenta: bušilica se ugasi za zaštitu korisnika i mehanizma od slučajnog zaglavljenja svrdla
- AVT (Anti-Vibracijska Tehnologija)
- Ugrađeno LED radno svjetlo za veću osvijetljenost rada
- Brza izmjena glave: SDS+ i brzostezna (cilindrični prihvat)

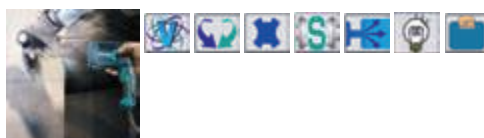

Potrošnja snage	800 W
Br. okr. u slob. hodu	0-1.200 min ⁻¹
Broj udaraca	0-4.600 min ⁻¹
Maks. pro. bušenja (čelik Ø)	13 mm
Maks. pro. bušenja (drvo Ø)	32 mm
Maks. pro. bušenja (beton Ø)	26 mm
Prihvat alata	SDS - Plus
Maks. pro. bušenja u betonu s krunom	0-68 mm
Snaga pojedinog udarca	2,4 J
Dimenzije (D x Š x V)	361 x 77 x 209 mm
Masa (prema EPTA)	3,1 kg

HR2631FT kn 2.156,00 / kn 2.695,00

AVT

Bušaći čekić

HR2641

NOVO



- 3 načina rada - bušenje, udarno bušenje i štemanje
- Manje klimanja bita omogućava duži vodič bita
- Jednostavno podešavanje dubine graničnika jednim pokretom
- Poluga za promjenu načina rada nalazi se na dnu kućišta mjenjača za smanjenu mogućnost kvara
- Limitator momenta: bušilica se ugasi za zaštitu korisnika i mehanizma od slučajnog zaglavljenja svrdla

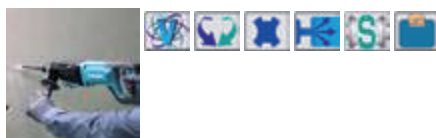

Potrošnja snage	800 W
Br. okr. u slob. hodu	0-1.100 min ⁻¹
Broj udaraca	0-4.500 min ⁻¹
Maks. pro. bušenja (čelik Ø)	13 mm
Maks. pro. bušenja (drvo Ø)	32 mm
Maks. pro. bušenja (beton Ø)	26 mm
Prihvat alata	SDS - Plus
Maks. pro. bušenja u betonu s krunom	0-68 mm
Snaga pojedinog udarca	2,4 J
Dimenzije (D x Š x V)	422 x 76 x 156 mm
Masa (prema EPTA)	3,1 kg

HR2641 kn 1.704,00 / kn 2.130,00

AVT

Bušaći čekić

HR2800



- 2 načina rada - bušenje i udarno bušenje
- Limitator momenta: bušilica se ugasi za zaštitu korisnika i mehanizma od slučajnog zaglavljenja svrdla
- Kompaktni obliku kućišta motora u obliku slova L skraćuje razmak između stražnje / bočne ručke i vrha bita za visoku okretnost i bolje rukovanje
- Najučinkovitiji u klasi za bušenje i udarno bušenje

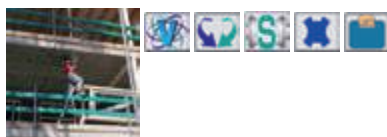

Potrošnja snage	800 W
Br. okr. u slob. hodu	0-1.100 min ⁻¹
Broj udaraca	0-4.500 min ⁻¹
Maks. pro. bušenja (čelik Ø)	13 mm
Maks. pro. bušenja (drvo Ø)	32 mm
Maks. pro. bušenja (beton Ø)	28 mm
Prihvat alata	SDS - Plus
Maks. pro. bušenja u betonu s krunom	80 mm
Snaga pojedinog udarca	2,8 J
Dimenzije (D x Š x V)	314 x 89 x 225 mm
Masa (prema EPTA)	3,4 kg

HR2800 kn 2.456,00 / kn 3.070,00

Bušaći čekić

HR2810



- 3 načina rada - bušenje, udarno bušenje i štemanje
- Limitator momenta: bušilica se ugasi za zaštitu korisnika i mehanizma od slučajnog zaglavljenja svrdla
- Kompaktni obliku kućišta motora u obliku slova L skraćuje razmak između stražnje / bočne ručke i vrha bita za visoku okretnost i bolje rukovanje
- Najučinkovitiji u klasi za bušenje i udarno bušenje

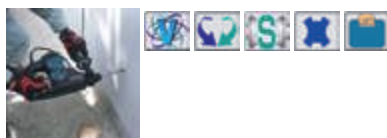

Potrošnja snage	800 W
Br. okr. u slob. hodu	0-1.100 min ⁻¹
Broj udaraca	0-4.500 min ⁻¹
Maks. pro. bušenja (čelik Ø)	13 mm
Maks. pro. bušenja (drvo Ø)	32 mm
Maks. pro. bušenja (beton Ø)	28 mm
Prihvat alata	SDS - Plus
Maks. pro. bušenja u betonu s krunom	80 mm
Snaga pojedinog udarca	2,8 J
Dimenzije (D x Š x V)	314 x 89 x 225 mm
Masa (prema EPTA)	3,4 kg

HR2810 kn 2.784,00 / kn 3.480,00

AVT

Alati za rušenje i bušenje

Bušaći čekić

HR2810T



- 3 načina rada - bušenje, udarno bušenje i štemanje
- Limitator momenta: bušilica se ugasi za zaštitu korisnika i mehanizma od slučajnog zaglavljenja svrdla
- Kompaktni obliku kućišta motora u obliku slova L skraćuje razmak između stražnje / bočne ručke i vrha bita za visoku okretnost i bolje rukovanje
- Brza izmjena glave: SDS+ i brzostezna (cilindrični prihvat)

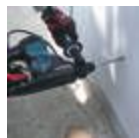

Potrošnja snage	800 W
Br. okr. u slob. hodu	0-1.100 min ⁻¹
Broj udaraca	0-4.500 min ⁻¹
Maks. pro. bušenja (čelik Ø)	13 mm
Maks. pro. bušenja (drvo Ø)	32 mm
Maks. pro. bušenja (beton Ø)	28 mm
Prihvat alata	SDS - Plus
Maks. pro. bušenja u betonu s krunom	80 mm
Snaga pojedinog udarca	2,9 J
Dimenzije (D x Š x V)	339 x 89 x 225 mm
Masa (prema EPTA)	3,5 kg

HR2810T kn 2.888,00 / kn 3.610,00

Bušaći čekić

HR2811FT



- 3 načina rada - bušenje, udarno bušenje i štemanje
- Limitator momenta: bušilica se ugasi za zaštitu korisnika i mehanizma od slučajnog zaglavljenja svrdla
- Ručka upija vibracije i smanjuje umor ruku
- Ugrađeno LED radno svjetlo za veću osvijetljenost rada
- Brza izmjena glave: SDS+ i brzostezna (cilindrični prihvat)



Potrošnja snage	800 W
Br. okr. u slob. hodu	0-1.100 min ⁻¹
Broj udaraca	0-4.500 min ⁻¹
Maks. pro. bušenja (čelik Ø)	13 mm
Maks. pro. bušenja (drvo Ø)	32 mm
Maks. pro. bušenja (beton Ø)	28 mm
Prihvat alata	SDS - Plus
Maks. pro. bušenja u betonu s krunom	80 mm
Snaga pojedinog udarca	2,9 J
Dimenzije (D x Š x V)	339 x 89 x 225 mm
Masa (prema EPTA)	3,5 kg

HR2811FT kn 3.188,00 / kn 3.985,00

Bušaći čekić

HR3200C



- 3 načina rada - bušenje, udarno bušenje i štemanje
- Limitator momenta: bušilica se ugasi za zaštitu korisnika i mehanizma od slučajnog zaglavljenja svrdla
- Bočna ručka za bolju kontrolu

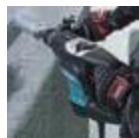

Potrošnja snage	850 W
Br. okr. u slob. hodu	315-630 min ⁻¹
Broj udaraca	1.650-3.300 min ⁻¹
Maks. pro. bušenja (čelik Ø)	13 mm
Maks. pro. bušenja (drvo Ø)	32 mm
Maks. pro. bušenja (beton Ø)	32 mm
Prihvat alata	SDS - Plus
Maks. pro. bušenja u betonu s krunom	90 mm
Snaga pojedinog udarca	5,1 J
Dimenzije (D x Š x V)	398 x 108 x 239 mm
Masa (prema EPTA)	4,8 kg

HR3200C kn 4.300,00 / kn 5.375,00

Bušaći čekić

HR3210C



- 3 načina rada - bušenje, udarno bušenje i štemanje
- Elektronika s brojačnikom za kontrolu promjenjive brzine, LED servisno svjetlo za promjenu četkica, LED upozoravajuće svjetlo koje ukazuje na probleme u električnom krugu, meki start i stalna kontrola brzine
- AVT (Anti-Vibracijska Tehnologija)
- Ručka upija vibracije i smanjuje umor ruku



Potrošnja snage	850 W
Br. okr. u slob. hodu	315-630 min ⁻¹
Broj udaraca	1.650-3.300 min ⁻¹
Maks. pro. bušenja (čelik Ø)	13 mm
Maks. pro. bušenja (drvo Ø)	32 mm
Maks. pro. bušenja (beton Ø)	32 mm
Prihvat alata	SDS - Plus
Maks. pro. bušenja u betonu s krunom	90 mm
Snaga pojedinog udarca	5,0 J
Dimenzije (D x Š x V)	398 x 114 x 239 mm
Masa (prema EPTA)	4,8 kg

HR3210C kn 4.648,00 / kn 5.810,00

Bušaći čekić

HR3210FCT



- 3 načina rada - bušenje, udarno bušenje i štemanje
- Elektronika s brojačnikom za kontrolu promjenjive brzine, LED servisno svjetlo za promjenu četkica, LED upozoravajuće svjetlo koje ukazuje na probleme u električnom krugu, meki start i stalna kontrola brzine
- AVT (Anti-Vibracijska Tehnologija)
- Brza izmjena glave: SDS+ i brzostezna (cilindrični prihvat)

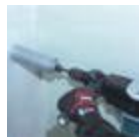

Potrošnja snage	850 W
Br. okr. u slob. hodu	315-630 min ⁻¹
Broj udaraca	1.650-3.300 min ⁻¹
Maks. pro. bušenja (čelik Ø)	13 mm
Maks. pro. bušenja (drvo Ø)	32 mm
Maks. pro. bušenja (beton Ø)	32 mm
Prihvat alata	SDS - Plus
Maks. pro. bušenja u betonu s krunom	90 mm
Snaga pojedinog udarca	4,9 J
Dimenzije (D x Š x V)	398 x 114 x 239 mm
Masa (prema EPTA)	4,8 kg

HR3210FCT kn 4.836,00 / kn 6.045,00

Alati za rušenje i bušenje

Bušaći čekić

HR3540C



- 3 načina rada - bušenje, udarno bušenje i štemanje
- Limitator momenta: bušilica se ugasi za zaštitu korisnika i mehanizma od slučajnog zaglavljenja svrdla
- Elektronika s brojačnikom za kontrolu promjenjive brzine, LED servisno svjetlo za promjenu četkica, LED upozoravajuće svjetlo koje ukazuje na probleme u električnom krugu, meki start i stalna kontrola brzine

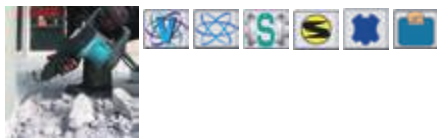

Potrošnja snage	850 W
Br. okr. u slob. hodu	315-630 min ⁻¹
Broj udaraca	1.650-3.300 min ⁻¹
Maks. pro. bušenja (čelik Ø)	13 mm
Maks. pro. bušenja (drvo Ø)	32 mm
Maks. pro. bušenja (beton Ø)	35 mm
Prihvatač alata	SDS - Max
Maks. pro. bušenja u betonu s krunom	90 mm
Snaga pojedinog udarca	5,6 J
Dimenzije (D x Š x V)	439 x 114 x 239 mm
Masa (prema EPTA)	5,6 kg

HR3540C **kn 4.860,00 / kn 6.075,00**

Bušaći čekić

HR3541FC



- 3 načina rada - bušenje, udarno bušenje i štemanje
- AVT (Anti-Vibracijska Tehnologija)
- Ugrađeno LED svjetlo s funkcijom svijetljenja nakon završetka rada
- Elektronika s brojačnikom za kontrolu promjenjive brzine, LED servisno svjetlo za promjenu četkica, LED upozoravajuće svjetlo koje ukazuje na probleme u električnom krugu, meki start i stalna kontrola brzine

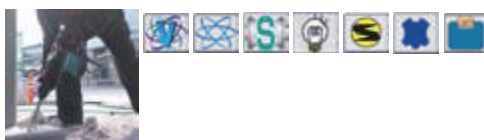

Potrošnja snage	850 W
Br. okr. u slob. hodu	315-630 min ⁻¹
Broj udaraca	1.650-3.300 min ⁻¹
Maks. pro. bušenja (čelik Ø)	13 mm
Maks. pro. bušenja (drvo Ø)	32 mm
Maks. pro. bušenja (beton Ø)	35 mm
Prihvatač alata	SDS - Max
Maks. pro. bušenja u betonu s krunom	90 mm
Snaga pojedinog udarca	5,7 J
Dimenzije (D x Š x V)	439 x 114 x 239 mm
Masa (prema EPTA)	5,6 kg

HR3541FC **kn 5.512,00 / kn 6.890,00**

Bušaći čekić

HR4002



- 2 načina rada - udarno bušenje ili štemanje
- Limitator momenta: bušilica se ugasi za zaštitu korisnika i mehanizma od slučajnog zaglavljenja svrdla
- Poluga za promjenu smještena na vrhu stroja za smanjenu mogućnost kvara, čak i ako je uređaj neoprezno spušten na pod
- Alat može biti fiksiran u 12 različitih položaja



Potrošnja snage	1.050 W
Br. okr. u slob. hodu	680 min ⁻¹
Broj udaraca	2.500 min ⁻¹
Maks. pro. bušenja (beton Ø)	40 mm
Prihvatač alata	SDS - Max
Maks. pro. bušenja u betonu s krunom	105 mm
Snaga pojedinog udarca	6,1 J
Dimenzije (D x Š x V)	458 x 114 x 256 mm
Masa (prema EPTA)	6,6 kg

HR4002 **kn 3.839,20 / kn 4.799,00**

Bušaći čekić

HR4003C



- 2 načina rada - udarno bušenje ili štemanje
- Elektronika s brojačnikom za kontrolu promjenjive brzine, LED servisno svjetlo za promjenu četkica, LED upozoravajuće svjetlo koje ukazuje na probleme u električnom krugu, meki start i stalna kontrola brzine
- Prigušenje sile vibracije nastale u trenutku udarca svrdla

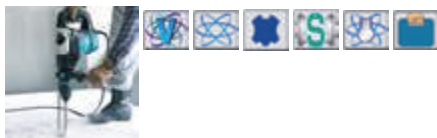

Potrošnja snage	1.100 W
Br. okr. u slob. hodu	250-500 min ⁻¹
Broj udaraca	1.450-2.900 min ⁻¹
Maks. pro. bušenja (beton Ø)	40 mm
Prihvatač alata	SDS - Max
Maks. pro. bušenja u betonu s krunom	106 mm
Snaga pojedinog udarca	8,3 J
Dimenzije (D x Š x V)	479 x 106 x 263 mm
Masa (prema EPTA)	6,2 kg

HR4003C **kn 5.415,20 / kn 6.769,00**

Bušaći čekić

HR4013C



- 2 načina rada - udarno bušenje ili štemanje
- Aktivna tehnologija prigušenja vibracija
- Kucište koje prigušuje vibracije
- AVT (Anti-Vibracijska Tehnologija)

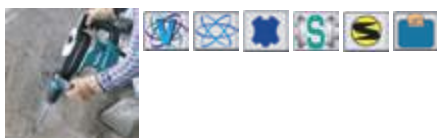

Potrošnja snage	1.100 W
Br. okr. u slob. hodu	250-500 min ⁻¹
Broj udaraca	1.450-2.900 min ⁻¹
Maks. pro. bušenja (beton Ø)	40 mm
Prihvatač alata	SDS - Max
Maks. pro. bušenja u betonu s krunom	106 mm
Snaga pojedinog udarca	8,0 J
Dimenzije (D x Š x V)	479 x 112 x 263 mm
Masa (prema EPTA)	6,8 kg

HR4013C **kn 5.932,00 / kn 7.415,00**



Alati za rušenje i bušenje

Bušači čekić

HR4501C



- 2 načina rada - udarno bušenje ili štemanje
- Izbor između dva prekidača prilikom rušenja
- Limitator momenta: bušilica se ugasi za zaštitu korisnika i mehanizma od slučajnog zaglavljenja svrdla



Potrošnja snage	1.350 W
Br. okr. u slob. hodu	130-280 min ⁻¹
Broj udaraca	1.250-1.700 min ⁻¹
Prihvat alata	SDS - Max
Maks. pro. bušenja u betonu s krunom	125 mm
Snaga pojedinog udarca	10,1 J
Dimenzije (D x Š x V)	458 x 121 x 288 mm
Masa (prema EPTA)	8,4 kg

HR4501C kn 7.088,00 / kn 8.860,00

Bušači čekić

HR4511C



- 2 načina rada - udarno bušenje ili štemanje
- Elektronika s brojačnikom za kontrolu promjenjive brzine, LED servisno svjetlo za promjenu četkica, LED upozoravajuće svjetlo koje ukazuje na probleme u električnom krugu, meki start i stalna kontrola brzine
- AVT (Anti-Vibracijska Tehnologija)
- Ručka upija vibracije i smanjuje umor ruku



Potrošnja snage	1.350 W
Br. okr. u slob. hodu	130-280 min ⁻¹
Broj udaraca	1.250-1.700 min ⁻¹
Prihvat alata	SDS - Max
Maks. pro. bušenja u betonu s krunom	125 mm
Snaga pojedinog udarca	9,4 J
Dimenzije (D x Š x V)	458 x 121 x 288 mm
Masa (prema EPTA)	8,7 kg

HR4511C kn 7.376,00 / kn 9.220,00

Bušači čekić

HR5202C



- 2 načina rada - udarno bušenje ili štemanje
- Pasivna tehnologija prigušenja vibracija
- Mekana, gumom presvučena, ergonomsko dizajnirana ručka
- Klizna glava za promjenu bitova jednim potezom



Potrošnja snage	1.510 W
Broj udaraca	1.100-2.500 min ⁻¹
Prihvat alata	SDS - Max
Snaga pojedinog udarca	20,0 J
Dimenzije (D x Š x V)	599 x 134 x 287 mm
Masa (prema EPTA)	10,9 kg

HR5202C kn 7.616,00 / kn 9.520,00

Bušači čekić

HR5212C



- 2 načina rada - udarno bušenje ili štemanje
- Prigušenje sile vibracije nastale u trenutku udarca svrdla
- Aktivna tehnologija prigušenja vibracija
- Kućište koje prigušuje vibracije
- AVT (Anti-Vibracijska Tehnologija)
- Aktivna tehnologija prigušenja vibracija



Potrošnja snage	1.510 W
Broj udaraca	1.100-2.500 min ⁻¹
Prihvat alata	SDS - Max
Snaga pojedinog udarca	20,0 J
Dimenzije (D x Š x V)	599 x 140 x 287 mm
Masa (prema EPTA)	11,9 kg

HR5212C kn 8.476,00 / kn 10.595,00



AVT & SOFT NO LOAD

ANTI VIBRATION TECHNOLOGY

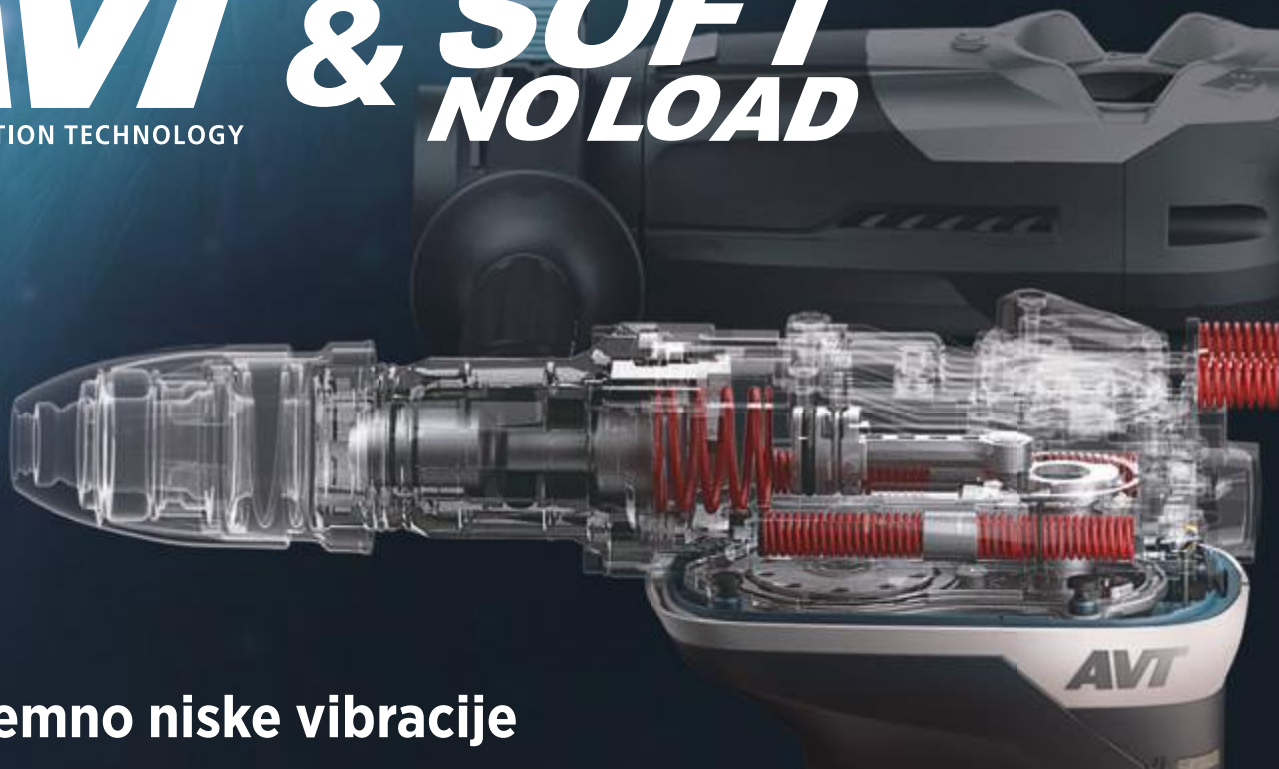

Ekstremno niske vibracije

AVT
ANTI VIBRATION TECHNOLOGY
&
**SOFT
NO LOAD**

50 mm
Bušači čekić
HR5212C



40 mm
Bušači čekić
HR4013C



Udarni čekić
HM0871C



Udarni čekić
HM1111C
HM1213C



Udarni čekić
HM1214C



Udarni čekić
HM1317C
HM1812



26 mm
Bušači čekić
HR2641



26 mm
Bušači čekić
HR2631FT / HR2631F
HR2601



32 mm
Bušači čekić
HR3210FCT / HR3210C



35 mm
Bušači čekić
HR3541FC



45 mm
Bušači čekić
HR4511C / HR4510C



52 mm
Bušači čekić
HR5211C / HR5210C



Recipročna pila
JR3070CT



Video promocija



AVT
ANTI VIBRATION TECHNOLOGY

Alati za rušenje i bušenje

Mali udarni čekić

HK0500



- Klizna glava za promjenu bitova jednim potezom
- Alat može biti fiksiran u 12 različitih položaja
- Veliki prekidač
- idealno za skidanje pločica



Potrošnja snage	550 W
Broj udaraca	2.000-3.500 min ⁻¹
Prihvat alata	SDS - Plus
Snaga pojedinog udarca	1,8 J
Dimenzije (D x Š x V)	468 x 83 x 174 mm
Masa (prema EPTA)	3,2 kg

HK0500 kn 2.712,00 / kn 3.390,00

Udarni čekić za laka dijeta

HK1820



- Prekidač sa funkcijom zaključavanja za smanjenje umora korisnika
- Ručka upija vibracije i smanjuje umor ruku
- Alat može biti fiksiran u 12 različitih položaja
- idealno za skidanje pločica
- Brzostezna glava

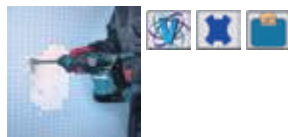

Potrošnja snage	550 W
Broj udaraca	0-3.200 min ⁻¹
Prihvat alata	SDS - Plus
Snaga pojedinog udarca	3,1 J
Dimenzije (D x Š x V)	351 x 102 x 203 mm
Masa (prema EPTA)	3,4 kg

HK1820 kn 3.328,00 / kn 4.160,00

Udarni čekić

HM0870C



- Elektronika s brojačnikom za kontrolu promjenjive brzine, LED servisno svjetlo za promjenu četkica, LED upozoravajuće svjetlo koje ukazuje na probleme u električnom krugu, meki start i stalna kontrola brzine
- Kompaktan dizajn pruža izvrsnu kontrolu i upravljivost uređaja
- Alat može biti fiksiran u 12 različitih položaja

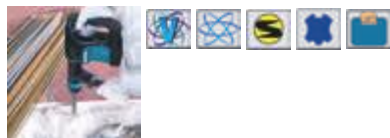

Potrošnja snage	1.110 W
Broj udaraca	1.100-2.650 min ⁻¹
Prihvat alata	SDS - Max
Snaga pojedinog udarca	7,6 J
Dimenzije (D x Š x V)	449 x 109 x 230 mm
Masa (prema EPTA)	5,1 kg

HM0870C kn 4.696,00 / kn 5.870,00

Udarni čekić

HM0871C



- Ručka upija vibracije i smanjuje umor ruku
- Elektronika s brojačnikom za kontrolu promjenjive brzine, LED servisno svjetlo za promjenu četkica, LED upozoravajuće svjetlo koje ukazuje na probleme u električnom krugu, meki start i stalna kontrola brzine
- AVT (Anti-Vibracijska Tehnologija)
- Alat može biti fiksiran u 12 različitih položaja

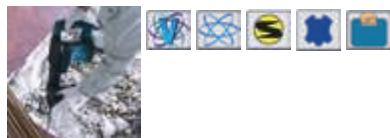

Potrošnja snage	1.110 W
Broj udaraca	1.100-2.650 min ⁻¹
Prihvat alata	SDS - Max
Snaga pojedinog udarca	8,1 J
Dimenzije (D x Š x V)	466 x 116 x 230 mm
Masa (prema EPTA)	5,6 kg

HM0871C kn 4.884,00 / kn 6.105,00



Alati za rušenje i bušenje

Udarni čekić

HM1101C



- Mekana, gumom presvučena, ergonomsko dizajnirana ručka
- Elektronika s brojačnikom za kontrolu promjenjive brzine, LED servisno svjetlo za promjenu četkica, LED upozoravajuće svjetlo koje ukazuje na probleme u električnom krugu, meki start i stalna kontrola brzine
- Alat može biti fiksiran u 12 različitih položaja

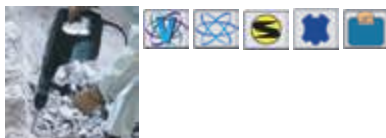

Potrošnja snage	1.300 W
Broj udaraca	1.100-2.650 min ⁻¹
Prihvata alata	SDS - Max
Snaga pojedinog udarca	11,5 J
Dimenzije (D x Š x V)	528 x 115 x 247 mm
Masa (prema EPTA)	7,3 kg

HM1101C kn 5.440,00 / kn 6.800,00

Udarni čekić

HM1111C



- Ručka upija vibracije i smanjuje umor ruku
- Elektronika s brojačnikom za kontrolu promjenjive brzine, LED servisno svjetlo za promjenu četkica, LED upozoravajuće svjetlo koje ukazuje na probleme u električnom krugu, meki start i stalna kontrola brzine
- AVT (Anti-Vibracijska Tehnologija)
- Alat može biti fiksiran u 12 različitih položaja

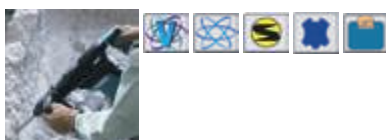

Potrošnja snage	1.300 W
Broj udaraca	1.100-2.650 min ⁻¹
Prihvata alata	SDS - Max
Snaga pojedinog udarca	11,2 J
Dimenzije (D x Š x V)	528 x 126 x 247 mm
Masa (prema EPTA)	8 kg

HM1111C kn 5.654,00 / kn 7.067,50

AVT-SOFT

Udarni čekić

HM1203C



- Elektronika s brojačnikom za kontrolu promjenjive brzine, LED servisno svjetlo za promjenu četkica, LED upozoravajuće svjetlo koje ukazuje na probleme u električnom krugu, meki start i stalna kontrola brzine
- Alat može biti fiksiran u 12 različitih položaja

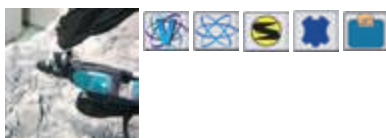

Potrošnja snage	1.510 W
Broj udaraca	950-1.900 min ⁻¹
Prihvata alata	SDS - Max
Snaga pojedinog udarca	19,1 J
Dimenzije (D x Š x V)	576 x 128 x 265 mm
Masa (prema EPTA)	9,7 kg

HM1203C kn 5.688,00 / kn 7.110,00

Udarni čekić

HM1213C



- AVT (Anti-Vibracijska Tehnologija)
- Ručka upija vibracije i smanjuje umor ruku
- Alat može biti fiksiran u 12 različitih položaja
- Elektronika s brojačnikom za kontrolu promjenjive brzine, LED servisno svjetlo za promjenu četkica, LED upozoravajuće svjetlo koje ukazuje na probleme u električnom krugu, meki start i stalna kontrola brzine

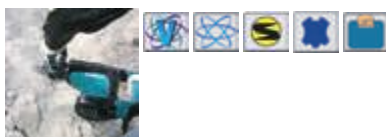

Potrošnja snage	1.510 W
Broj udaraca	950-1.900 min ⁻¹
Prihvata alata	SDS - Max
Snaga pojedinog udarca	18,6 J
Dimenzije (D x Š x V)	576 x 149 x 265 mm
Masa (prema EPTA)	10,8 kg

HM1213C kn 6.832,00 / kn 8.540,00

AVT-SOFT

Udarni čekić

HM1214C



- AVT (Anti-Vibracijska Tehnologija)
- Alat može biti fiksiran u 12 različitih položaja
- Elektronika s brojačnikom za kontrolu promjenjive brzine, LED servisno svjetlo za promjenu četkica, LED upozoravajuće svjetlo koje ukazuje na probleme u električnom krugu, meki start i stalna kontrola brzine
- Posebni dizajn omogućuje lakši rad dlijetom u podu

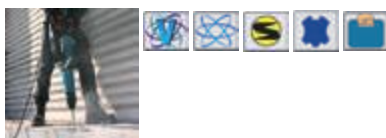

Potrošnja snage	1.510 W
Broj udaraca	950-1.900 min ⁻¹
Prihvata alata	SDS - Max
Snaga pojedinog udarca	19,9 J
Dimenzije (D x Š x V)	700 x 129 x 265 mm
Masa (prema EPTA)	12,3 kg

HM1214C kn 7.740,00 / kn 9.675,00

AVT-SOFT

Alati za rušenje i bušenje

Udarni čekić

HM1307C



- Elektronika s brojačnikom za kontrolu promjenjive brzine, LED servisno svjetlo za promjenu četkica, LED upozoravajuće svjetlo koje ukazuje na probleme u električnom krugu, meki start i stalna kontrola brzine
- Bočna ručka podesiva u 360°
- 6-kutni prihvat



Potrošnja snage	1.510 W
Broj udaraca	730-1.450 min ⁻¹
Prihvat alata	B-Typ
Promjer prihвата alata	30 mm
Vrsta prihвата	Šesterokutan
Snaga pojedinog udarca	25,5 J
Dimenzije (D x Š x V)	715 x 129 x 266 mm
Masa (prema EPTA)	15,3 kg

HM1307C kn 8.776,00 / kn 10.970,00

Udarni čekić

HM1307CB



- Elektronika s brojačnikom za kontrolu promjenjive brzine, LED servisno svjetlo za promjenu četkica, LED upozoravajuće svjetlo koje ukazuje na probleme u električnom krugu, meki start i stalna kontrola brzine
- Bočna ručka podesiva u 360°
- 6-kutni prihvat



Potrošnja snage	1.510 W
Broj udaraca	730-1.450 min ⁻¹
Prihvat alata	B-Typ
Promjer prihвата alata	28,6 mm
Vrsta prihвата	Šesterokutan
Snaga pojedinog udarca	23,6 J
Dimenzije (D x Š x V)	824 x 129 x 266 mm
Masa (prema EPTA)	17,3 kg

HM1307CB kn 9.760,00 / kn 12.200,00

Udarni čekić

HM1317C



- AVT (Anti-Vibracijska Tehnologija)
- Elektronika s brojačnikom za kontrolu promjenjive brzine, LED servisno svjetlo za promjenu četkica, LED upozoravajuće svjetlo koje ukazuje na probleme u električnom krugu, meki start i stalna kontrola brzine
- Bočna ručka podesiva u 360°
- 6-kutni prihvat



Potrošnja snage	1.510 W
Broj udaraca	730-1.450 min ⁻¹
Prihvat alata	B-Typ
Promjer prihвата alata	30 mm
Vrsta prihвата	Šesterokutan
Snaga pojedinog udarca	25,0 J
Dimenzije (D x Š x V)	715 x 129 x 266 mm
Masa (prema EPTA)	17 kg

HM1317C kn 10.300,00 / kn 12.875,00

Udarni čekić

HM1802

NOVO



- Visoka snaga i niske vibracije
- Mogućnost upotrebe nastavka za usisavanje
- Snaga najbolja u klasi
- Elektronska kontrola
- Veoma trajan prekidač



Potrošnja snage	2.000 W
Broj udaraca	-870 min ⁻¹
Prihvat alata	B-Typ
Promjer prihвата alata	28,6 mm
Vrsta prihвата	Šesterokutan
Snaga pojedinog udarca	71,4 J
Dimenzije (D x Š x V)	843 x 210 x 608 mm
Masa (prema EPTA)	29,4 kg

HM1802 kn 15.308,00 / kn 19.135,00

Udarni čekić

HM1812

NOVO



- Visoka snaga i niske vibracije
- Prvi Makita električni pneumatski čekić opremljen kućištem koje absorbira vibracije, pružajući praktičnu kombinaciju visoke snage i niskih vibracija
- Mogućnost upotrebe nastavka za usisavanje
- Mehanizam protu mase smanjuje vibracije tijekom rada



Potrošnja snage	2.000 W
Broj udaraca	870 min ⁻¹
Prihvat alata	B-Typ
Promjer prihвата alata	28,6 mm
Vrsta prihвата	Šesterokutan
Snaga pojedinog udarca	72,8 J
Dimenzije (D x Š x V)	843 x 210 x 608 mm
Masa (prema EPTA)	31,3 kg

HM1812 kn 16.406,00 / kn 20.507,50

BUŠILICE / MIJEŠALICE

Podesivi broj okretaja



Konstantni broj okretaja pod opterećenjem



Vrtnja udesno / ulijevo



Mehanički prijenosnik s 2 stupnja



Elektronsko preklapanje broja okretaja



Klizna spojka



Ograničenje struje pokretanja



LED radno svjetlo



Transportni kofer



Bušilica

6413



- Brzostezna glava
- Visoka brzina, idealno za primjenu u građevinarstvu
- Kompaktan i lagan, ali dovoljno snažan
- Ergonomski dizajn za prijenos sile bušenja u ravnini s centrom osi svrdla



Potrošnja snage	450 W
Br. okr. u slob. hodu	0-3.000 min ⁻¹
Kapacitet stezne glave	1,5-10 mm
Maks. pro. bušenja (čelik Ø)	10 mm
Maks. pro. bušenja (drvo Ø)	25 mm
Dimenzije (D x Š x V)	234 x 64 x 183 mm
Masa (prema EPTA)	1,3 kg

6413 kn 568,00 / kn 710,00

Bušilica

6408



- Ergonomski dizajn za lako guranje po osi bušenja
- Brzostezna glava
- Prekidač za kontrolu promjenjive brzine
- Podešavanje brzine



Potrošnja snage	530 W
Br. okr. u slob. hodu	0-2.500 min ⁻¹
Kapacitet stezne glave	1,5-10 mm
Maks. pro. bušenja (čelik Ø)	10 mm
Maks. pro. bušenja (drvo Ø)	25 mm
Dimenzije (D x Š x V)	261 x 68 x 199 mm
Masa (prema EPTA)	1,5 kg

6408 kn 1.008,00 / kn 1.260,00

Bušilica

6510LVR



- Brzostezna glava
- Kompaktan dizajn pruža izvrsnu kontrolu i upravljivost uređaja
- Robusna konstrukcija
- Okretanje u oba smjera
- Visoki okretni moment pri niskoj brzini



Potrošnja snage	400 W
Br. okr. u slob. hodu	0-1.200 min ⁻¹
Kapacitet stezne glave	1-10 mm
Maks. pro. bušenja (čelik Ø)	10 mm
Maks. pro. bušenja (drvo Ø)	18 mm
Dimenzije (D x Š x V)	250 x 70 x 188 mm
Masa (prema EPTA)	1,5 kg

6510LVR kn 1.440,00 / kn 1.800,00

Bušilica

6305



- Četkice dostupne izvana za praktičnost i duži vijek trajanja alata
- Stražnja meka ručka presvučena gumom za ugodan rad
- Lampica upozorenja upućuje na probleme s kabelom, prekidačem ili motorom
- Prihvat 43 mm omogućuje pričvršćivanje na stalak



Potrošnja snage	850 W
Br. okr. u slob. hodu	1.300 min ⁻¹
Kapacitet stezne glave	2-13 mm
Maks. pro. bušenja (čelik Ø)	13 mm
Maks. pro. bušenja (drvo Ø)	30 mm
Dimenzije (D x Š x V)	346 x 84 x 152 mm
Masa (prema EPTA)	2,8 kg

6305 kn 1.832,00 / kn 2.290,00

Kutna bušilica

DA3010F



- Ugrađeno LED radno svjetlo za veću osvijetljenost rada
- Varijabilni prekidač s brojačnikom za dobivanje željene brzine
- Prekidač za promjenu smjera u obliku gumba
- Moguća montaža bočne ručke
- Kompaktna nakrivljena glava, visina glave je smanjena za lakši pristup vijcima na tijesnim mjestima

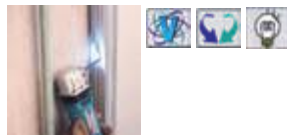

Potrošnja snage	450 W
Br. okr. u slob. hodu	0-2.400 min ⁻¹
Kapacitet stezne glave	1,5-10 mm
Visina vpenjalne glave	66 mm
Maks. pro. bušenja (čelik Ø)	10 mm
Maks. pro. bušenja (drvo Ø)	21 mm
Broj mehaničkih brzina	2
Dimenzije (D x Š x V)	270 x 79 x 61 mm
Masa (prema EPTA)	1,6 kg

DA3010F kn 2.200,00 / kn 2.750,00

Bušilice / miješalice

Kutna bušilica

DA3011F



- Ugrađeno LED radno svjetlo za veću osvijetljenost rada
- Varijabilni prekidač s brojčanikom za dobivanje željene brzine
- Prekidač za promjenu smjera u obliku gumba
- Moguća montaža bočne ručke
- Brzostezna glava

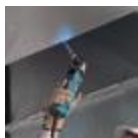

Potrošnja snage	450 W
Br. okr. u slob. hodu	0-2.400 min ⁻¹
Kapacitet stezne glave	1,5-10 mm
Visina vpenjalne glave	88 mm
Maks. pro. bušenja (čelik Ø)	10 mm
Maks. pro. bušenja (drvo Ø)	25 mm
Broj mehaničkih brzina	2
Dimenzije (D x Š x V)	282 x 61 x 93 mm
Masa (prema EPTA)	1,6 kg

DA3011F kn 2.380,00 / kn 2.975,00

Bušilica

DP2010



- Mekana, gumom presvučena, ergonomsko dizajnirana ručka
- Prekidač s funkcijom promjene smjera za jednostavnu kontrolu jednom rukom prema naprijed / natrag
- Kompaktan i lagan, ali dovoljno snažan
- Stezna glava s ključem
- Precizno bušenje pri velikim brzinama idealno za rad u industriji



Potrošnja snage	370 W
Br. okr. u slob. hodu	0-4.200 min ⁻¹
Kapacitet stezne glave	0,5-6,5 mm
Maks. pro. bušenja (čelik Ø)	6,5 mm
Maks. pro. bušenja (drvo Ø)	15 mm
Dimenzije (D x Š x V)	209 x 64 x 175 mm
Masa (prema EPTA)	1,0 kg

DP2010 kn 856,00 / kn 1.070,00

Bušilica

DP2011



- Mekana, gumom presvučena, ergonomsko dizajnirana ručka
- Prekidač s funkcijom promjene smjera za jednostavnu kontrolu jednom rukom prema naprijed / natrag
- Kompaktan i lagan, ali dovoljno snažan
- Brzostezna glava
- Precizno bušenje pri velikim brzinama idealno za rad u industriji



Potrošnja snage	370 W
Br. okr. u slob. hodu	0-4.200 min ⁻¹
Kapacitet stezne glave	0,8-6,5 mm
Maks. pro. bušenja (čelik Ø)	6,5 mm
Maks. pro. bušenja (drvo Ø)	15 mm
Dimenzije (D x Š x V)	209 x 64 x 175 mm
Masa (prema EPTA)	1,0 kg

DP2011 kn 932,00 / kn 1.165,00

Bušilica

DP4700



- Promjenjiva brzina i reverzibilni prekidač pružaju različite brzine vrtnje prikladne za učinkovitiji rad kod pojedinih aplikacija
- Ručka može biti priključena na obje strane tijela
- Kompaktan dizajn pruža izvrsnu kontrolu i upravljivost uređaja
- Sklopiva kopča za remen



Potrošnja snage	510 W
Br. okr. u slob. hodu	0-500 min ⁻¹
Kapacitet stezne glave	1,5-13 mm
Maks. pro. bušenja (čelik Ø)	13 mm
Maks. pro. bušenja (drvo Ø)	36 mm
Dimenzije (D x Š x V)	275 x 75 x 118 mm
Masa (prema EPTA)	2,2 kg

DP4700 kn 1.616,00 / kn 2.020,00

Bušilica

DP3003



- Sklopiva kopča za remen
- Izdržljivo i robustno aluminijsko kućište mjenjača
- Klizna poluga za zaključavanje kako bi zadržali odabranu brzinu



Potrošnja snage	710 W
Br. okr. u slob. hodu	0-1.200 min ⁻¹
Kapacitet stezne glave	0,8-10 mm
Maks. pro. bušenja (čelik Ø)	10 mm
Maks. pro. bušenja (drvo Ø)	32 mm
Maks. okretni moment	36 Nm
Dimenzije (D x Š x V)	296 x 72 x 196 mm
Masa (prema EPTA)	2,2 kg

DP3003 kn 1.896,00 / kn 2.370,00

Bušilice / miješalice

Bušilica

DP4001



- Sklopiva kopča za remen
- Ergonomski oblikovana ručka presvučena elastomerom
- Izdržljivo i robustno aluminijско kućište mjenjača
- Klizna poluga za zaključavanje kako bi zadržali odabranu brzinu



Potrošnja snage	750 W
Br. okr. u slob. hodu	0-900 min ⁻¹
Kapacitet stezne glave	1,5-13 mm
Maks. pro. bušenja (čelik Ø)	13 mm
Maks. pro. bušenja (drvo Ø)	38 mm
Maks. okretni moment	52 Nm
Dimenzije (D x Š x V)	308 x 72 x 190 mm
Masa (prema EPTA)	2,4 kg

DP4001 kn 2.116,00 / kn 2.645,00

Bušilica

DP4003 / DP4003K



- "K" model - uključen transportni kofer
- Sklopiva kopča za remen
- Ergonomska drška tijela laka za držanje jednom rukom
- Izdržljivo i robustno aluminijско kućište mjenjača
- Klizna poluga za zaključavanje kako bi zadržali odabranu brzinu



Potrošnja snage	750 W
Br. okr. u slob. hodu	0-600 min ⁻¹
Kapacitet stezne glave	1,5-13 mm
Maks. pro. bušenja (čelik Ø)	13 mm
Maks. pro. bušenja (drvo Ø)	38 mm
Maks. okretni moment	73 Nm
Dimenzije (D x Š x V)	308 x 72 x 190 mm
Masa (prema EPTA)	2,4 kg

DP4003 kn 2.168,00 / kn 2.710,00

DP4003K kn 2.208,00 / kn 2.760,00

Bušilica

DP4010



- Izdržljivo i robustno aluminijско kućište mjenjača
- Limitator momenta: bušilica se ugasi za zaštitu korisnika i mehanizma od slučajnog zaglavljenja svrdla
- Visoka brzina vrtnje za visoku učinkovitost rada
- Stezna glava s ključem

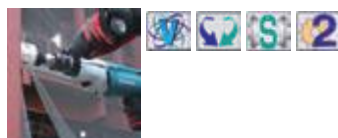

Potrošnja snage	720 W
Br. okr. u slob. hodu 1. br.	0-1.200 min ⁻¹
Br. okr. u slob. hodu 2. br.	0-2.900 min ⁻¹
Kapacitet stezne glave	1,5-13 mm
Maks. pro. bušenja (čelik Ø)	13 mm
Maks. pro. bušenja (drvo Ø)	40 mm
Broj mehaničkih brzina	2
Dimenzije (D x Š x V)	347 x 70 x 220 mm
Masa (prema EPTA)	2,3 kg

DP4010 kn 1.180,00 / kn 1.475,00

Bušilica

DP4011



- Izdržljivo i robustno aluminijско kućište mjenjača
- Limitator momenta: bušilica se ugasi za zaštitu korisnika i mehanizma od slučajnog zaglavljenja svrdla
- Visoka brzina vrtnje za visoku učinkovitost rada
- Brzostezna glava

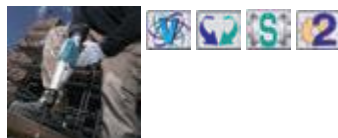

Potrošnja snage	720 W
Br. okr. u slob. hodu 1. br.	0-1.200 min ⁻¹
Br. okr. u slob. hodu 2. br.	0-2.900 min ⁻¹
Kapacitet stezne glave	1,5-13 mm
Maks. pro. bušenja (čelik Ø)	8 - 13 mm
Maks. pro. bušenja (drvo Ø)	25 - 40 mm
Broj mehaničkih brzina	2
Dimenzije (D x Š x V)	347 x 70 x 220 mm
Masa (prema EPTA)	2,3 kg

DP4011 kn 1.264,00 / kn 1.580,00

Udarna bušilica

HP1640 / HP1640K



- "K" model - uključen transportni kofer
- Dvostruki način rada, bušenje / udarno bušenje možete odabrati pomicanjem poluge
- Gumb za zaključavanje za neprekidni rad
- Stezna glava s ključem
- Podešavanje brzine

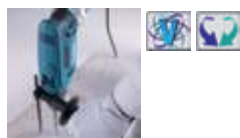

Potrošnja snage	680 W
Br. okr. u slob. hodu	0-2.800 min ⁻¹
Broj udaraca	0-44.800 min ⁻¹
Kapacitet stezne glave	1,5-13 mm
Maks. pro. bušenja (čelik Ø)	13 mm
Maks. pro. bušenja (drvo Ø)	30 mm
Maks. pro. bušenja (beton Ø)	16 mm
Dimenzije (D x Š x V)	303 x 72 x 222 mm
Masa (prema EPTA)	2 kg

HP1640 kn 639,20 / kn 799,00

HP1640K kn 732,00 / kn 915,00

Bušilice / miješalice

Udarna bušilica

HP1641K



- Dvostruki način rada, bušenje / udarno bušenje možete odabrati pomicanjem poluge
- Bočna ručka za bolju kontrolu
- Gumb za zaključavanje za neprekidni rad
- Brzostezna glava
- Podešavanje brzine

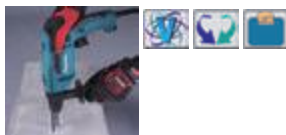

Potrošnja snage	680 W
Br. okr. u slob. hodu	0-2.800 min ⁻¹
Broj udaraca	0-44.800 min ⁻¹
Kapacitet stezne glave	1,5-13 mm
Maks. pro. bušenja (čelik Ø)	13 mm
Maks. pro. bušenja (drvo Ø)	30 mm
Maks. pro. bušenja (beton Ø)	16 mm
Dimenzije (D x Š x V)	303 x 72 x 222 mm
Masa (prema EPTA)	2 kg

HP1641K kn 820,00 / kn 1.025,00

Udarna bušilica

HP2050H



- Limitator momenta: bušilica se ugasi za zaštitu korisnika i mehanizma od slučajnog zaglavljivanja svrdla
- Prekidač za podešavanje promjenjive brzine s velikim okidačem i predizborom brzine
- Dvostruki način rada, bušenje / udarno bušenje možete odabrati pomicanjem poluge
- Stezna glava s ključem

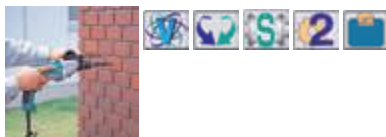

Potrošnja snage	720 W
Br. okr. u slob. hodu 1. br.	0-1.200 min ⁻¹
Br. okr. u slob. hodu 2. br.	0-2.900 min ⁻¹
Broj udaraca 1. brzina	0-24.000 min ⁻¹
Broj udaraca 2. brzina	0-58.000 min ⁻¹
Kapacitet stezne glave	1,5-13 mm
Maks. pro. bušenja (čelik Ø)	13 mm
Maks. pro. bušenja (drvo Ø)	40 mm
Maks. pro. bušenja (beton Ø)	20 mm
Broj mehaničkih brzina	2
Dimenzije (D x Š x V)	372 x 70 x 220 mm
Masa (prema EPTA)	2,5 kg

HP2050H kn 1.116,00 / kn 1.395,00

Udarna bušilica

HP2051H



- Limitator momenta: bušilica se ugasi za zaštitu korisnika i mehanizma od slučajnog zaglavljivanja svrdla
- Prekidač za podešavanje promjenjive brzine s velikim okidačem i predizborom brzine
- Dvostruki način rada, bušenje / udarno bušenje možete odabrati pomicanjem poluge
- Brzostezna glava

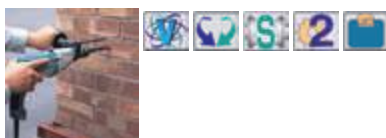

Potrošnja snage	720 W
Br. okr. u slob. hodu 1. br.	0-1.200 min ⁻¹
Br. okr. u slob. hodu 2. br.	0-2.900 min ⁻¹
Broj udaraca 1. brzina	0-24.000 min ⁻¹
Broj udaraca 2. brzina	0-58.000 min ⁻¹
Kapacitet stezne glave	1,5-13 mm
Maks. pro. bušenja (čelik Ø)	13 mm
Maks. pro. bušenja (drvo Ø)	40 mm
Maks. pro. bušenja (beton Ø)	20 mm
Broj mehaničkih brzina	2
Dimenzije (D x Š x V)	360 x 70 x 220 mm
Masa (prema EPTA)	2,5 kg

HP2051H kn 1.192,00 / kn 1.490,00

Udarna bušilica

HP2070



- Dvostruki način rada, bušenje / udarno bušenje možete odabrati pomicanjem poluge
- Inteligentno elektroničko upravljanje s LED svjetlima upozorenja za pregrijavanja motora i električna isključenja
- Limitator momenta: bušilica se ugasi za zaštitu korisnika i mehanizma od slučajnog zaglavljivanja svrdla
- Stezna glava s ključem

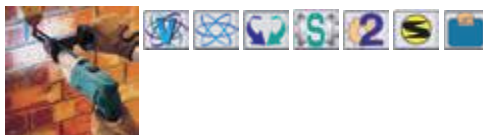

Potrošnja snage	1.010 W
Br. okr. u slob. hodu 1. br.	0-1.200 min ⁻¹
Br. okr. u slob. hodu 2. br.	0-2.900 min ⁻¹
Broj udaraca 1. brzina	0-24.000 min ⁻¹
Broj udaraca 2. brzina	0-58.000 min ⁻¹
Kapacitet stezne glave	2-13 mm
Maks. pro. bušenja (čelik Ø)	13 mm
Maks. pro. bušenja (drvo Ø)	40 mm
Maks. pro. bušenja (beton Ø)	20 mm
Broj mehaničkih brzina	2
Dimenzije (D x Š x V)	362 x 220 x 70 mm
Masa (prema EPTA)	2,5 kg

HP2070 kn 1.608,00 / kn 2.010,00

Udarna bušilica

HP2071



- Dvostruki način rada, bušenje / udarno bušenje možete odabrati pomicanjem poluge
- Inteligentno elektroničko upravljanje s LED svjetlima upozorenja za pregrijavanja motora i električna isključenja
- Limitator momenta: bušilica se ugasi za zaštitu korisnika i mehanizma od slučajnog zaglavljivanja svrdla
- Brzostezna glava

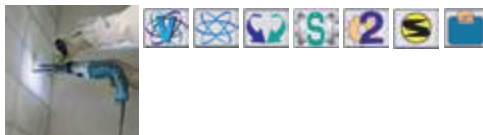

Potrošnja snage	1.010 W
Br. okr. u slob. hodu 1. br.	0-1.200 min ⁻¹
Br. okr. u slob. hodu 2. br.	0-2.900 min ⁻¹
Broj udaraca 1. brzina	0-24.000 min ⁻¹
Broj udaraca 2. brzina	0-58.000 min ⁻¹
Kapacitet stezne glave	2-13 mm
Maks. pro. bušenja (čelik Ø)	13 mm
Maks. pro. bušenja (drvo Ø)	40 mm
Maks. pro. bušenja (beton Ø)	20 mm
Broj mehaničkih brzina	2
Dimenzije (D x Š x V)	362 x 220 x 70 mm
Masa (prema EPTA)	2,5 kg

HP2071 kn 1.708,00 / kn 2.135,00

Bušilice / miješalice

Bušilica s 4 brzine

6300-4

- Mjenjač s 4 brzine i podesivim visokim / niskim brzinama
- Niska brzina - postavka visokog okretnog momenta
- Idealno za primjenu u građevinarstvu
- Konstrukcija za teške uvjete rada

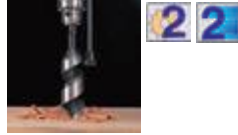

Potrošnja snage	650 W
Br. okr. u slob. hodu 1. br.	650-1.250 min ⁻¹
Br. okr. u slob. hodu 2. br.	700-1.500 min ⁻¹
Kapacitet stezne glave	1,5-13 mm
Maks. pro. bušenja (čelik Ø)	13 mm
Maks. pro. bušenja (drvo Ø)	30 mm
Broj mehaničkih brzina	2
Dimenzije (D x Š x V)	370 x 82 x 140 mm
Masa (prema EPTA)	2,9 kg

6300-4 kn 2.324,00 / kn 2.905,00

Bušilica-miješalica

DS4012

NOVO

- Visoka kontinuirana ulazna snaga
- Kontrolni prekidač i prekidač za promjenu smjera za povećanu raznovrsnost
- Rotirajuća D-ručka s 24 pozitivnih položaja
- Stezna glava s kličem
- Tanko i izdržljivo aluminijsko kućište čekića



Potrošnja snage	750 W
Br. okr. u slob. hodu	0-600 min ⁻¹
Kapacitet stezne glave	2-13 mm
Maks. pro. bušenja (čelik Ø)	13 mm
Maks. pro. bušenja (drvo Ø)	36 mm
Dimenzije (D x Š x V)	340 x 83 x 390 mm
Masa (prema EPTA)	2,8 kg

DS4012 kn 1.576,00 / kn 1.970,00

Miješalica

UT1200

NOVO

- Miješalica je idealna za miješanje boja, ljepila za pločice, gipsa i fuge
- Značajke Makita UT1200 su elektronske kontrole snage za održavanje konstantne brzine i mekog starta za izbjegavanje prskanja
- Kontrolni mehanizam brzine za različite brzine vrtnje



Potrošnja snage	960 W
Br. okr. u slob. hodu	0-590 min ⁻¹
Kapacitet miješanja	30 kg
Maks. pro. nastavka za miješanje	120 mm
Veličina priključka	M14
Dimenzije (D x Š x V)	332 x 292 x 236 mm
Masa (prema EPTA)	3,2 kg

UT1200 kn 1.404,00 / kn 1.755,00

Miješalica

UT1400

- Svestrana miješalica
- Mješač za miješanje boja, ljepila, gipsa, morta, smole i drugih materijala
- Mogućnost korištenja do 140 mm
- Za miješanje materijala do 50 kg
- Robusan dizajn za rad u najzahtjevnijim uvjetima



Potrošnja snage	1.300 W
Br. okr. u slob. hodu	0-900 min ⁻¹
Kapacitet miješanja	50 kg
Maks. pro. nastavka za miješanje	140 mm
Veličina priključka	M14
Masa (prema EPTA)	5,2 kg

UT1400 kn 2.032,00 / kn 2.540,00

Miješalica

UT1401

- Mješač za miješanje gipsa, betona i drugih materijala
- Svestrana miješalica
- Mogućnost korištenja do 140 mm
- Za miješanje materijala do 50 kg
- Robusan dizajn za rad u najzahtjevnijim uvjetima



Potrošnja snage	1.300 W
Br. okr. u slob. hodu 1. br.	0-400 min ⁻¹
Br. okr. u slob. hodu 2. br.	0-730 min ⁻¹
Kapacitet miješanja	50 kg
Maks. pro. nastavka za miješanje	140 mm
Veličina priključka	M14
Masa (prema EPTA)	5,5 kg

UT1401 kn 2.360,00 / kn 2.950,00

Bušilice / miješalice

Miješalice

UT1600



- Mješać za miješanje gipsa, betona, smole, silikonskih i drugih viskozni materijala
- Mogućnost korištenja do 180 mm
- Za miješanje materijala do 80 kg
- Robusan dizajn za rad u najzahtjevnijim uvjetima



Potrošnja snage	1.800 W
Br. okr. u slob. hodu 1. br.	0-440 min ⁻¹
Br. okr. u slob. hodu 2. br.	0-970 min ⁻¹
Kapacitet miješanja	80 kg
Maks. pro. nastavka za miješanje	180 mm
Veličina priključka	M14
Masa (prema EPTA)	7,1 kg

UT1600 kn 2.968,00 / kn 3.710,00

Miješalice

UT2204



- Miješalice za teške uvjete visokog okretnog momenta
- Poklopac učinkovito štiti motor i dijelove prijenosa od ulaska prašine
- Idealno za miješanje boje ili žbuke
- Lampica upozorenja upućuje na probleme s kabelom, prekidačem ili motorom
- Mekana, gumom presvučena, ergonomsko dizajnirana ručka



Potrošnja snage	850 W
Br. okr. u slob. hodu	550 min ⁻¹
Maks. pro. nastavka za miješanje	220 mm
Veličina priključka	M14
Dimenzije (D x Š x V)	365 x 89 x 152 mm
Masa (prema EPTA)	3,4 kg

UT2204 kn 1.908,00 / kn 2.385,00



P-02331



P-22012



P-22040



P-02347



P-02353



P-22056

Kod	Naziv	Dimenzije	Trup	Snaga (W)	Okretaji (min ⁻¹)	Količina materijala	Miješanje
P-02331	Mješać za boje i ljepila	80x400 mm	⬡ 8 mm	> 500	500-800	10-15 kg	↓
P-22012	Mješać za boje i mort	120x590 mm	M14	> 950	500	do 30 kg	↓
P-02347	Mješać za mort i ljepila	90x400 mm	⬡ 8 mm	> 500	600	do 10 kg	↑
P-22040	Mješać za mort i ljepila	140x590 mm	M14	> 1000	400	do 30 kg	↑
P-02353	Mješać za mort i ljepila	100x590 mm	⬡ 10 mm	> 600	400-500	5-10 kg	↑
P-22056	Mješać za boju i mort	140x590 mm	M14	> 900	500	do 25 kg	↑

* više u katalogu Pribor

Bušilice / miješalice

Magnetna bušilica

HB500



- Brzo zamjena krune bez upotrebe dodatnog alata
- Snažan elektromagnet od 950 kg (9300 N)
- Precizno bušenje željeza rupa promjera 12-50mm
- Magnet može držati na punoj snazi u debljini metalne podloge od najmanje 6 mm



Potrošnja snage	1150 W
Br. okr. u slob. hodu 1. br.	350 min ⁻¹
Br. okr. u slob. hodu 2. br.	650 min ⁻¹
Maks. pro. bušenja (čelik Ø)	50 mm
Prihvata alata	Weldon
Promjer prihvata alata	19 mm
Sila stezanja	950 kg
Dimenzije (D x Š x V)	290 x 150 x 450 mm
Masa (prema EPTA)	18,5 kg

HB500 kn 11.624,00 / kn 14.530,00

Dijamantna bušilica za suho bušenje

DBM130



- Bušilica s teškom suhom dijamantnom jezgrom sa snažnim 1700 W motorom za sprječavanje šoka i točno bušenje zida
- Opremljen mehaničkom sigurnosnom spojkom, elektroničkim limitatorom momenta i kontrolom brzine

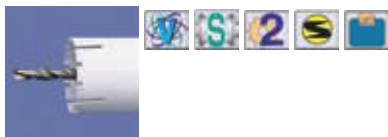

Potrošnja snage	1.700 W
Br. okr. u slob. hodu 1. br.	0-1.500 min ⁻¹
Br. okr. u slob. hodu 2. br.	0-3.000 min ⁻¹
Maks. kapacitet dijamantne jezgre	132 mm
Broj mehaničkih brzina	2
Veličina priključka	M18
Masa (prema EPTA)	5,6 kg

DBM130 kn 4.372,00 / kn 5.465,00

Dijamantna bušilica za suho i mokro bušenje

DBM131



- Opremljen mehaničkom sigurnosnom spojkom, elektroničkim limitatorom momenta i kontrolom brzine
- Opremljen sklopkom za zaštitu od pulsirajućih struja

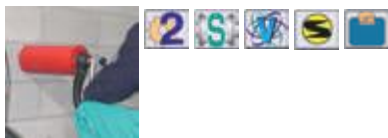

Potrošnja snage	1.700 W
Br. okr. u slob. hodu 1. br.	0-1.100 min ⁻¹
Br. okr. u slob. hodu 2. br.	0-2.300 min ⁻¹
Maks. kapacitet dijamantne jezgre	132 mm
Broj mehaničkih brzina	2
Veličina priključka	M18
Dimenzije (D x Š x V)	515 x 90 x 125 mm
Masa (prema EPTA)	6,1 kg

DBM131 kn 7.220,00 / kn 9.025,00

Dijamantna bušilica za suho i mokro bušenje

DBM230



- Opremljen sklopkom za zaštitu od pulsirajućih struja
- LED svjetlo upozorava na opasnost od preopterećenja.
- 3-brzine
- Ugrađen dovod vode, kompatibilan s "Gardena" spojnicom
- Uporaba samo na P-54190 stalku za bušenje

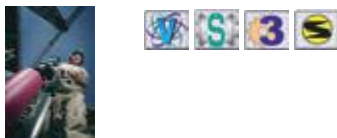

Potrošnja snage	2.500 W
Br. okr. u slob. hodu 1. br.	390 min ⁻¹
Br. okr. u slob. hodu 2. br.	1.040 min ⁻¹
Br. okr. u slob. hodu 3. br.	1.700 min ⁻¹
Maks. kapacitet dijamantne jezgre	230 mm
Broj mehaničkih brzina	3
Veličina priključka	1 1/4"
Dimenzije (D x Š x V)	610 x 140 x 190 mm
Masa (prema EPTA)	11,2 kg

DBM230 kn 11.128,00 / kn 13.910,00



ALATI ZA ZAVRTANJE

Podesivi broj okretaja



Kočnica motora



Vrtnja udesno / ulijevo



6 podešenja okretnog momenta



Klizna spojka



Ograničenje struje pokretanja



LED radno svjetlo



Transportni kofer



Odvijač

FS2700



- Ugrađeno LED radno svjetlo za veću osvijetljenost rada
- U držač bita možete spremiti rezervni bit
- 6 razina prilagodbe momenta za širok spektar aplikacija
- Idealno za pričvršćivanje gips ploča za drvene konstrukcije
- Za zavrtnanje vijaka u lim



Potrošnja snage	570 W
Br. okr. u slob. hodu	0-2.500 min ⁻¹
Prihvat alata	1/4 "
Kapacitet samoureznih vijaka	6 mm
Kapacitet suhomontažnih vijaka	5 mm
Dimenzije (D x Š x V)	301 x 70 x 207 mm
Masa (prema EPTA)	1,8 kg

FS2700 kn 1.820,00 / kn 2.275,00

Odvijač

FS2300



- Tiha spojka s visokom trajnošću
- Kontrolni zatik omogućava jednostavnu montažu i skidanje bita jednim potezom
- Ugrađeno LED radno svjetlo za veću osvijetljenost rada
- U držač bita možete spremiti rezervni bit
- Idealno za pričvršćivanje gips ploča za drvene konstrukcije

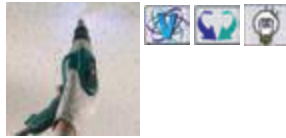

Potrošnja snage	570 W
Br. okr. u slob. hodu	0-2.500 min ⁻¹
Prihvat alata	1/4 "
Kapacitet samoureznih vijaka	6 mm
Kapacitet suhomontažnih vijaka	5 mm
Dimenzije (D x Š x V)	305 x 70 x 207 mm
Masa (prema EPTA)	1,7 kg

FS2300 kn 1.580,00 / kn 1.975,00

Odvijač

FS4000



- U držač bita možete spremiti rezervni bit
- Kontrolni zatik omogućava jednostavnu montažu i skidanje bita jednim potezom
- Idealno za pričvršćivanje gips ploča



Potrošnja snage	570 W
Br. okr. u slob. hodu	0-4.000 min ⁻¹
Prihvat alata	1/4 "
Kapacitet samoureznih vijaka	6 mm
Kapacitet suhomontažnih vijaka	5 mm
Dimenzije (D x Š x V)	269 x 65 x 192 mm
Masa (prema EPTA)	1,3 kg

FS4000 kn 1.396,00 / kn 1.745,00

Odvijač

FS4300



- Tiha spojka s visokom trajnošću
- U držač bita možete spremiti rezervni bit
- Kontrolni zatik omogućava jednostavnu montažu i skidanje bita jednim potezom
- Ugrađeno LED radno svjetlo za veću osvijetljenost rada
- Idealno za pričvršćivanje gips ploča

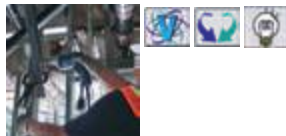

Potrošnja snage	570 W
Br. okr. u slob. hodu	0-4.000 min ⁻¹
Prihvat alata	1/4 "
Kapacitet samoureznih vijaka	6 mm
Kapacitet suhomontažnih vijaka	5 mm
Dimenzije (D x Š x V)	269 x 65 x 192 mm
Masa (prema EPTA)	1,4 kg

FS4300 kn 1.552,00 / kn 1.940,00

Odvijač

FS6300R



- Tiha spojka s visokom trajnošću
- U držač bita možete spremiti rezervni bit
- Ugrađeno LED radno svjetlo za veću osvijetljenost rada
- Ovaj model nije namijenjen zavrtnanju samobušičih vijaka
- Idealno za pričvršćivanje gips ploča
- Brzo spajanje / odvajanje kabela

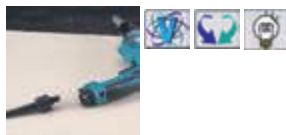

Potrošnja snage	570 W
Br. okr. u slob. hodu	0-6.000 min ⁻¹
Prihvat alata	1/4 "
Kapacitet suhomontažnih vijaka	4 mm
Dimenzije (D x Š x V)	293 x 65 x 192 mm
Masa (prema EPTA)	1,4 kg

FS6300R kn 1.720,00 / kn 2.150,00

Alati za zavrtnanje

Udarni odvijač

TD0101F



- Tanko i izdržljivo aluminijsko kućište čekića
- Prikladno smješten gumb za kretanje naprijed i natrag
- Mekana, gumom presvučena, ergonomsko dizajnirana ručka
- Podešavanje brzine
- Kompaktan dizajn pruža veću kontrolu i upravljivost



Potrošnja snage	230 W
Br. okr. u slob. hodu	0-3.600 min ⁻¹
Broj udaraca	0-3.200 min ⁻¹
Kapacitet standardnih vijaka	M5 - M14
Kapacitet vijka visoke čvrstoće	M5 - M10
Prihvata alata	1/4 "
Maks. okretni moment	100 Nm
Dimenzije (D x Š x V)	185 x 67 x 192 mm
Masa (prema EPTA)	1 kg

TD0101F **kn 916,00 / kn 1.145,00**

Udarni odvijač

6953



- Ergonomski dizajnirana mekana ručka presvučena gumom
- Podešavanje brzine
- Praktična kopčica za remen za ljevake i dešnjake
- Prikladno smješten gumb za kretanje naprijed i natrag

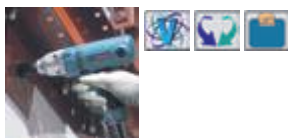

Potrošnja snage	280 W
Br. okr. u slob. hodu	0-3.000 min ⁻¹
Broj udaraca	0-3.000 min ⁻¹
Kapacitet standardnih vijaka	M10 - M16
Kapacitet vijka visoke čvrstoće	M8 - M12
Prihvata alata	1/2 "
Maks. okretni moment	150 Nm
Dimenzije (D x Š x V)	233 x 67 x 180 mm
Masa (prema EPTA)	1,5 kg

6953 **kn 2.232,00 / kn 2.790,00**

Udarni odvijač

6904VH



- 2 brzine za visoku/nisku kontrolu broja okretaja i udaraca
- 2 brzine s promjenjivom brzinom u oba raspona
- Čvrsto kućište s gumenim branikom za dugi vijek trajanja alata
- Svestrani usadni ključ za pričvršćivanje matice, vijaka, pa čak i vijaka za drvo

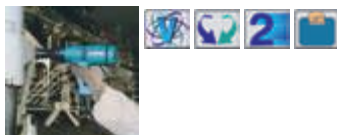

Potrošnja snage	360 W
Br. okr. u slob. hodu 1. br.	0-2.100 min ⁻¹
Br. okr. u slob. hodu 2. br.	0-2.400 min ⁻¹
Broj udaraca 1. brzina	0-2.500 min ⁻¹
Broj udaraca 2. brzina	0-3.000 min ⁻¹
Kapacitet standardnih vijaka	M10 - M12
Kapacitet vijka visoke čvrstoće	M10 - M12
Prihvata alata	1/2 "
Moment zavrtnja (niski)	150 Nm
Moment zavrtnja (visoki)	200 Nm
Dimenzije (D x Š x V)	265 x 64 x 184 mm
Masa (prema EPTA)	1,8 kg

6904VH **kn 2.572,00 / kn 3.215,00**

Udarni odvijač

TW0200



- Lagan, vrlo velike snage udarca
- Prekidač za promjenu smjera u obliku gumba
- Mekana drška izvrsno pristaje u dlan i pruža udoban rad s boljom kontrolom



Potrošnja snage	380 W
Br. okr. u slob. hodu	0-2.200 min ⁻¹
Broj udaraca	0-2.200 min ⁻¹
Kapacitet standardnih vijaka	M10 - M16
Kapacitet vijka visoke čvrstoće	M10 - M12
Prihvata alata	1/2 "
Maks. okretni moment	200 Nm
Dimenzije (D x Š x V)	251 x 72 x 220 mm
Masa (prema EPTA)	2,2 kg

TW0200 **kn 2.628,00 / kn 3.285,00**

Udarni odvijač

6905H



- Lagan, vrlo velike snage udarca
- Vrlo snažan motor
- Okidač za promjenu smjera i pokretanje
- Čvrsto kućište s gumenim branikom za dugi vijek trajanja alata



Potrošnja snage	470 W
Br. okr. u slob. hodu	2.200 min ⁻¹
Broj udaraca	2.600 min ⁻¹
Kapacitet standardnih vijaka	M12 - M20
Kapacitet vijka visoke čvrstoće	M12 - M16
Prihvata alata	1/2 "
Maks. okretni moment	300 Nm
Dimenzije (D x Š x V)	275 x 86 x 197 mm
Masa (prema EPTA)	2,3 kg

6905H **kn 2.728,00 / kn 3.410,00**

Akumulatorski alati

Laserski mjerači udaljenosti

Alati za rušenje i bušenje

Bušilice / miješalice

Alati za zavrtnanje

Alati za brušenje i rezanje

Alati za poliranje i brušenje

Alati za blanjanje i glodanje

Pile

Pneumatski alati

Usisavači / fenovi

Alati za šumarstvo i vrtlarstvo

Udarni odvijač

TW0350



- Lagan, vrlo velike snage udarca
- Prekidač za promjenu smjera u obliku gumba
- Veliki branik za zaštitu alata od ogrebotina i povećavanje upravljivosti
- Čvrsto kućište s gumenim branikom za dugi vijek trajanja alata



Potrošnja snage	400 W
Br. okr. u slob. hodu	2.000 min ⁻¹
Broj udaraca	2.000 min ⁻¹
Kapacitet standardnih vijaka	M12 - M22
Kapacitet vijka visoke čvrstoće	M12 - M16
Prihvat alata	1/2 "
Maks. okretni moment	350 Nm
Dimenzije (D x Š x V)	283 x 87 x 233 mm
Masa (prema EPTA)	3 kg

TW0350 kn 2.924,00 / kn 3.655,00

Udarni odvijač

6906



- Konstrukcija za teške uvjete rada
- Visoki kapacitet okretnog momenta
- Idealan za industrijske aplikacije
- Veliki branik za zaštitu alata od ogrebotina i povećavanje upravljivosti
- Prekidač s funkcijom promjene smjera za jednostavnu kontrolu jednom rukom prema naprijed / natrag

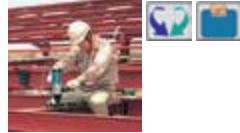

Potrošnja snage	620 W
Br. okr. u slob. hodu	1.700 min ⁻¹
Broj udaraca	1.600 min ⁻¹
Kapacitet standardnih vijaka	M16 - M22
Kapacitet vijka visoke čvrstoće	M16 - M20
Prihvat alata	3/4 "
Maks. okretni moment	588 Nm
Dimenzije (D x Š x V)	327 x 95 x 237 mm
Masa (prema EPTA)	5,6 kg

6906 kn 5.236,00 / kn 6.545,00

Udarni odvijač

TW1000



- Preklop za lijevo/desno kretanje
- S kukom za pohranu
- Ergonomski dizajnirana mekana ručka presvučena gumom



Potrošnja snage	1.200 W
Br. okr. u slob. hodu	1.400 min ⁻¹
Broj udaraca	1.500 min ⁻¹
Kapacitet standardnih vijaka	M24 - M30
Kapacitet vijka visoke čvrstoće	M22 - M24
Prihvat alata	1 "
Maks. okretni moment	1.000 Nm
Dimenzije (D x Š x V)	382 x 121 x 290 mm
Masa (prema EPTA)	8,6 kg

TW1000 kn 8.000,00 / kn 10.000,00



ALATI ZA BRUŠENJE I REZANJE

Podesivi broj okretaja 

Kočnica motora 

Klizna spojka 

Konstantni broj okretaja pod opterećenjem 

Ograničenje struje pokretanja 

Sustav Super-Joint 

Zaštita od ponovnog pokretanja 

Transportni kofer 





SJS II

SUPER JOINT SYSTEM

Smanjivanje vibracija na korisnika

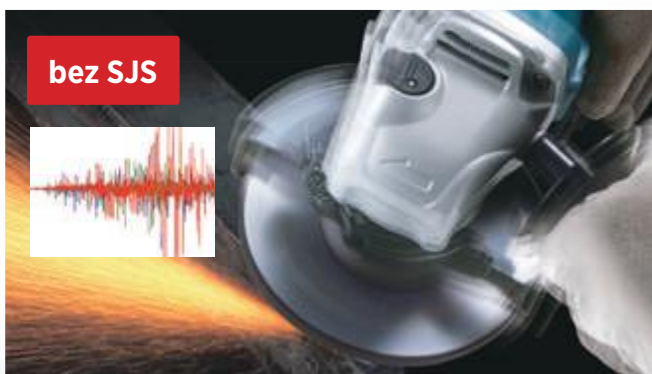

STRUKTURA SUPER JOINT SISTEMA II

Opruga absorbira vibracije i smanjuje šok tijekom rada.



Mehanizam prigušivanja vibracija

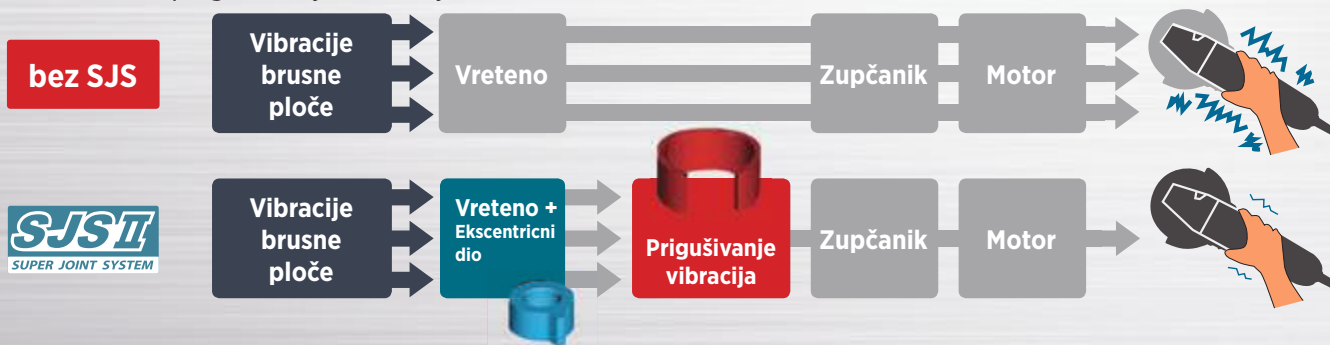

115 mm
Kutna brusilica
GA4540C / GA4540



125 mm
Kutna brusilica
GA5040C / GA5040



150 mm
Kutna brusilica
GA6040C / GA6040



115 mm / 125 mm
Kutna brusilica
SA5040C

Alati za brušenje i rezanje

Kutna brusilica

GA4530R

NOVO



- Zaštita od ponovnog pokretanja, sprječava slučajno pokretanje za sigurnost, čak i ako je uređaj priključen na izvor napajanja s uključenim prekidačem
- Poluga prekidača prikladno smještena za jednostavan rad jednom rukom
- Ergonomska bočna ručka pod kutom od 20 stupnjeva
- Visokokvalitetni motor otporan na visoke temperature



Potrošnja snage	720 W
Br. okr. u slob. hodu	11.000 min ⁻¹
Veličina priključka	M14
Provrt brusne ploče Ø	22,23 mm
Brusna ploča (Ø)	115 mm
Dimenzije (D x Š x V)	266 x 130 x 108 mm
Masa (prema EPTA)	1,8 kg

GA4530R kn 668,00 / kn 835,00

Kutna brusilica

9557HNZ

NOVO



- Snažan motor snage 840 W s visokim performansama toplinskog otpora
- Labirintska konstrukcija štiti motor od prašine i khotina
- Rotirajuće kućište mjenjača se može pozicionirati na svakih 90°
- Blokada osovine za laku promjenu ploče
- Poluga prekidača prikladno smještena za jednostavan rad jednom rukom



Potrošnja snage	840 W
Br. okr. u slob. hodu	11.000 min ⁻¹
Veličina priključka	M14
Provrt brusne ploče Ø	22,23 mm
Brusna ploča (Ø)	115 mm
Dimenzije (D x Š x V)	271 x 129 x 106 mm
Masa (prema EPTA)	2 kg

9557HNZ kn 696,00 / kn 870,00

Kutna brusilica

GA4540



- Super Joint System II (SJS 2) - osigurava učinkovitije ublažavanje vibracija
- Elektronski limitator struje za zaštitu od preopterećenja sa lampicom upozorenja
- Bočna ručka za bolju kontrolu
- Visoka izlazna snaga

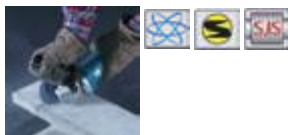

Potrošnja snage	1.100 W
Br. okr. u slob. hodu	11.000 min ⁻¹
Veličina priključka	M14
Provrt brusne ploče Ø	22,23 mm
Brusna ploča (Ø)	115 mm
Dimenzije (D x Š x V)	303 x 130 x 116 mm
Masa (prema EPTA)	2,5 kg

GA4540 kn 1.264,00 / kn 1.580,00

Kutna brusilica

GA4540C



- Elektronički sustav kontrole mekog starta i konstantna brzina čak pri teškim uvjetima
- Super Joint System II (SJS 2) - osigurava učinkovitije ublažavanje vibracija
- Elektronski limitator struje za zaštitu od preopterećenja sa lampicom upozorenja
- Bočna ručka za bolju kontrolu

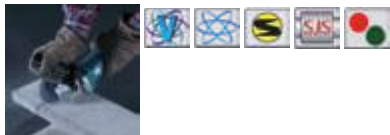

Potrošnja snage	1.400 W
Br. okr. u slob. hodu	2.800-11.000 min ⁻¹
Veličina priključka	M14
Provrt brusne ploče Ø	22,23 mm
Brusna ploča (Ø)	115 mm
Dimenzije (D x Š x V)	303 x 130 x 116 mm
Masa (prema EPTA)	2,5 kg

GA4540C kn 1.428,00 / kn 1.785,00



Akumulatorski alati

Laserski mjerači udaljenosti

Alati za rušenje i brušenje

Bušilice / mješalice

Alati za zavrtnje

Alati za brušenje i rezanje

Alati za poliranje i brušenje

Alati za blanjanje i glodanje

Pile

Pneumatski alati

Usisavači / fenovi

Alati za šumarstvo i vrtlarstvo

Kutna brusilica

GA5030R

NOVO



- Zaštita od ponovnog pokretanja, sprječava slučajno pokretanje za sigurnost, čak i ako je uređaj priključen na izvor napajanja s uključenim prekidačem
- Kompaktan dizajn pruža izvrsnu kontrolu i upravljivost uređaja
- Poluga prekidača prikladno smještena za jednostavan rad jednom rukom
- Ergonomska bočna ručka pod kutom od 20 stupnjeva



Potrošnja snage	720 W
Br. okr. u slob. hodu	11.000 min ⁻¹
Veličina priključka	M14
Provrt brusne ploče Ø	22,23 mm
Brusna ploča (Ø)	125 mm
Dimenzije (D x Š x V)	266 x 140 x 108 mm
Masa (prema EPTA)	1,8 kg

GA5030R kn 680,00 / kn 850,00

Kutna brusilica

9558HNRG

NOVO



- Zaštita od ponovnog pokretanja, sprječava slučajno pokretanje za sigurnost, čak i ako je uređaj priključen na izvor napajanja s uključenim prekidačem
- Snažan motor snage 840 W s visokim performansama toplinskog otpora
- Labirintska konstrukcija štiti motor od prašine i krhotina
- Rotirajuće kućište mjenjača se može pozicionirati na svakih 90°



Potrošnja snage	840 W
Br. okr. u slob. hodu	11.000 min ⁻¹
Veličina priključka	M14
Provrt brusne ploče Ø	22,23 mm
Brusna ploča (Ø)	125 mm
Dimenzije (D x Š x V)	271 x 139 x 106 mm
Masa (prema EPTA)	2,1 kg

9558HNRG kn 744,00 / kn 930,00

Kutna brusilica

GA5040



- Super Joint System II (SJS 2) - osigurava učinkovitije ublažavanje vibracija
- Bočna ručka za bolju kontrolu
- Visoka izlazna snaga
- Prekidač sa funkcijom zaključavanja za smanjenje umora korisnika



Potrošnja snage	1.100 W
Br. okr. u slob. hodu	11.000 min ⁻¹
Provrt brusne ploče Ø	22,23 mm
Brusna ploča (Ø)	125 mm
Dimenzije (D x Š x V)	303 x 140 x 116 mm
Masa (prema EPTA)	2,4 kg

GA5040 kn 1.280,00 / kn 1.600,00



Kutna brusilica

GA5040RZ

NOVO



- Super Joint System II (SJS 2) - osigurava učinkovitije ublažavanje vibracija
- Zaštita od ponovnog pokretanja, sprječava slučajno pokretanje za sigurnost, čak i ako je uređaj priključen na izvor napajanja s uključenim prekidačem
- Bočna ručka za bolju kontrolu
- Visoka izlazna snaga



Potrošnja snage	1.100 W
Br. okr. u slob. hodu	11.000 min ⁻¹
Provrt brusne ploče Ø	22,23 mm
Brusna ploča (Ø)	125 mm
Dimenzije (D x Š x V)	303 x 140 x 116 mm
Masa (prema EPTA)	2,5 kg

GA5040RZ kn 1.056,00 / kn 1.320,00



Kutna brusilica

GA5040C



- Elektronički sustav kontrole mekog starta i konstantna brzina čak pri teškim uvjetima
- Super Joint System II (SJS 2) - osigurava učinkovitije ublažavanje vibracija
- Bočna ručka za bolju kontrolu
- Visoka izlazna snaga
- Prekidač sa funkcijom zaključavanja za smanjenje umora korisnika

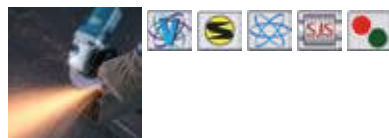

Potrošnja snage	1.400 W
Br. okr. u slob. hodu	2.800-11.000 min ⁻¹
Provrt brusne ploče Ø	22,23 mm
Brusna ploča (Ø)	125 mm
Dimenzije (D x Š x V)	303 x 140 x 116 mm
Masa (prema EPTA)	2,5 kg

GA5040C kn 1.496,00 / kn 1.870,00



Alati za brušenje i rezanje

Kutna brusilica

9565PZ



- Sustav super-joint (SJS) štiti korisnika i motor od povratnih udaraca
- Visokokvalitetni motor otporan na visoke temperature
- Konstrukcija zaštićena od utjecaja prašine, armatura prelakirana zaštitnim cik-cak lakom, labirintska zaštita kugličnih ležajeva



Potrošnja snage	1.100 W
Br. okr. u slob. hodu	12.000 min ⁻¹
Veličina priključka	M14
Provrt brusne ploče Ø	22,23 mm
Brusna ploča (Ø)	125 mm
Dimenzije (D x Š x V)	307 x 139 x 103 mm
Masa (prema EPTA)	2,3 kg

9565PZ kn 1.216,00 / kn 1.520,00

Kutna brusilica

9565PCV



- Podešavanje brzine
- Sustav super-joint (SJS) štiti korisnika i motor od povratnih udaraca
- Rotirajuće kućište mjenjača se može pozicionirati na svakih 90°
- Zaštita od ponovnog pokretanja, sprječava slučajno pokretanje za sigurnost, čak i ako je uređaj priključen na izvor napajanja s uključenim prekidačem
- Klizni prekidač za uključivanje / isključivanje



Potrošnja snage	1.400 W
Br. okr. u slob. hodu	2.800-12.000 min ⁻¹
Veličina priključka	M14
Provrt brusne ploče Ø	22,23 mm
Brusna ploča (Ø)	125 mm
Dimenzije (D x Š x V)	307 x 139 x 103 mm
Masa (prema EPTA)	2,2 kg

9565PCV kn 1.508,00 / kn 1.885,00

Kutna brusilica

GA5021



- Malo kućište mjenjača za lako rukovanje i upravljivost
- Sustav super-joint (SJS) štiti korisnika i motor od povratnih udaraca
- Ergonomski dizajnirana mekana ručka presvučena gumom
- Konstrukcija zaštićena od utjecaja prašine, armatura prelakirana zaštitnim cik-cak lakom, labirintska zaštita kugličnih ležajeva

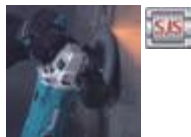

Potrošnja snage	1.050 W
Br. okr. u slob. hodu	11.000 min ⁻¹
Veličina priključka	M14
Provrt brusne ploče Ø	22,23 mm
Brusna ploča (Ø)	125 mm
Dimenzije (D x Š x V)	384 x 139 x 120 mm
Masa (prema EPTA)	2,7 kg

GA5021 kn 1.316,00 / kn 1.645,00

Kutna brusilica

GA5021C



- Elektronički sustav kontrole mekog starta i konstantna brzina čak pri teškim uvjetima
- Sustav super-joint (SJS) štiti korisnika i motor od povratnih udaraca
- Malo kućište mjenjača za lako rukovanje i upravljivost
- Ergonomski dizajnirana mekana ručka presvučena gumom

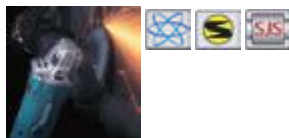

Potrošnja snage	1.450 W
Br. okr. u slob. hodu	10.000 min ⁻¹
Veličina priključka	M14
Provrt brusne ploče Ø	22,23 mm
Brusna ploča (Ø)	125 mm
Dimenzije (D x Š x V)	390 x 139 x 120 mm
Masa (prema EPTA)	2,9 kg

GA5021C kn 1.546,00 / kn 1.932,50



Akumulatorski alati

Laserski mjerači udaljenosti

Alati za rušenje i brušenje

Bušilice / mješalice

Alati za zavrtnje

Alati za brušenje i rezanje

Alati za poliranje i brušenje

Alati za blanjanje i glodanje

Pile

Pneumatski alati

Usisavači / fenovi

Alati za šumarstvo i vrtlarstvo

Akumulatorski alati

Laserski mjerači udaljenosti

Alati za rušenje i bušenje

Bušilice / miješalice

Alati za zavrtnje

Alati za brušenje i rezanje

Alati za poliranje i brušenje

Alati za blanjanje i glodanje

Pile

Pneumatski alati

Usisavači / fenovi

Alati za šumarstvo i vrtlarstvo

Kutna brusilica

GA6040



- Poklopac ploče bez zubi, podesiv na bilo koju poziciju bez upotrebe alata
- Okrugla ručka
- Novi dizajn zaključavanja osovine
- Sustav super-joint (SJS) štiti korisnika i motor od povratnih udara

Potrošnja snage	1.100 W
Br. okr. u slob. hodu	9.000 min ⁻¹
Provrt brusne ploče Ø	22,23 mm
Brusna ploča (Ø)	150 mm
Dimenzije (D x Š x V)	303 x 171 x 116 mm
Masa (prema EPTA)	2,5 kg



GA6040 kn 1.312,00 / kn 1.640,00

Kutna brusilica

GA6040C



- Poklopac ploče bez zubi, podesiv na bilo koju poziciju bez upotrebe alata
- Okrugla ručka
- Novi dizajn zaključavanja osovine
- Zaštita od ponovnog pokretanja, sprječava slučajno pokretanje za sigurnost, čak i ako je uređaj priključen na izvor napajanja s uključenim prekidačem

Potrošnja snage	1.400 W
Br. okr. u slob. hodu	4.000-9.000 min ⁻¹
Provrt brusne ploče Ø	22,23 mm
Brusna ploča (Ø)	150 mm
Dimenzije (D x Š x V)	303 x 171 x 116 mm
Masa (prema EPTA)	2,6 kg

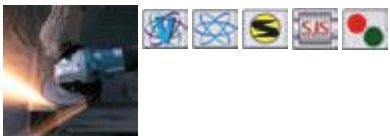

GA6040C kn 1.536,00 / kn 1.920,00

Kutna brusilica

GA6021



- Malo kućište mjenjača za lako rukovanje i upravljivost
- Sustav super-joint (SJS) štiti korisnika i motor od povratnih udara
- Ergonomski dizajnirana mekana ručka presvučena gumom
- Konstrukcija zaštićena od utjecaja prašine, armatura prelakirana zaštitnim cik-cak lakom, labirintska zaštita kugličnih ležajeva

Potrošnja snage	1.050 W
Br. okr. u slob. hodu	10.000 min ⁻¹
Veličina priključka	M14
Provrt brusne ploče Ø	22,23 mm
Brusna ploča (Ø)	150 mm
Dimenzije (D x Š x V)	384 x 172 x 120 mm
Masa (prema EPTA)	2,8 kg



GA6021 kn 1.332,00 / kn 1.665,00

Kutna brusilica

GA6021C



- Elektronički sustav kontrole mekog starta i konstantna brzina čak pri teškim uvjetima
- Sustav super-joint (SJS) štiti korisnika i motor od povratnih udara
- Malo kućište mjenjača za lako rukovanje i upravljivost
- Ergonomski dizajnirana mekana ručka presvučena gumom

Potrošnja snage	1.450 W
Br. okr. u slob. hodu	9.000 min ⁻¹
Veličina priključka	M14
Provrt brusne ploče Ø	22,23 mm
Brusna ploča (Ø)	150 mm
Dimenzije (D x Š x V)	390 x 169 x 120 mm
Masa (prema EPTA)	3 kg

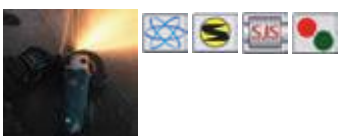

GA6021C kn 1.604,00 / kn 2.005,00



Napomena: cijena bez PDV-a / cijena sa PDV-om

Alati za brušenje i rezanje

Kutna brusilica

GA7010C



- Elektronički sustav kontrole mekog starta i konstantna brzina čak pri teškim uvjetima
- Podešavanje kuta štitnika ploče bez alata
- Rotirajuće kućište mjenjača se može pozicionirati na svakih 90°
- Malo kućište mjenjača za lako rukovanje i upravljivost



Potrošnja snage	2.000 W
Br. okr. u slob. hodu	8.400 min ⁻¹
Veličina priključka	M14
Provrt brusne ploče Ø	22,23 mm
Brusna ploča (Ø)	180 mm
Dimenzije (D x Š x V)	453 x 200 x 137 mm
Masa (prema EPTA)	4,3 kg

GA7010C kn 1.576,00 / kn 1.970,00

Kutna brusilica

GA7020



- Rotirajuće kućište mjenjača se može pozicionirati na svakih 90°
- Visokokvalitetni motor otporan na visoke temperature
- Strojni konični zupčanik za snagu
- Gumom obložena mekana drška pruža veću kontrolu



Potrošnja snage	2.200 W
Br. okr. u slob. hodu	8.500 min ⁻¹
Veličina priključka	M14
Provrt brusne ploče Ø	22,23 mm
Brusna ploča (Ø)	180 mm
Dimenzije (D x Š x V)	473 x 200 x 140 mm
Masa (prema EPTA)	5,5 kg

GA7020 kn 1.128,00 / kn 1.410,00

Kutna brusilica

GA7020RF



- Zaštita od ponovnog pokretanja, sprječava slučajno pokretanje za sigurnost, čak i ako je uređaj priključen na izvor napajanja s uključenim prekidačem
- Rotirajuće kućište mjenjača se može pozicionirati na svakih 90°
- Matica za zaključavanje bez upotrebe alata za jednostavnu zamjenu ploče

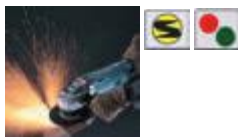

Potrošnja snage	2.200 W
Br. okr. u slob. hodu	8.500 min ⁻¹
Veličina priključka	M14
Provrt brusne ploče Ø	22,23 mm
Brusna ploča (Ø)	180 mm
Dimenzije (D x Š x V)	473 x 200 x 140 mm
Masa (prema EPTA)	5,5 kg

GA7020RF kn 1.380,00 / kn 1.725,00

Kutna brusilica

GA7030RF01



- Zaštita od ponovnog pokretanja, sprječava slučajno pokretanje za sigurnost, čak i ako je uređaj priključen na izvor napajanja s uključenim prekidačem
- Ručka sa sklopkom zaštićena od vibracija, namjestiva za 90°
- Bočna ručka za prigušenje vibracija
- Meki start za suzbijanje povratnog okretnog momenta pri paljenju uređaja i apsorbiranje početnog šoka



Potrošnja snage	2.400 W
Br. okr. u slob. hodu	8.500 min ⁻¹
Veličina priključka	M14
Provrt brusne ploče Ø	22,23 mm
Brusna ploča (Ø)	180 mm
Dimenzije (D x Š x V)	503 x 200 x 140 mm
Masa (prema EPTA)	6,3 kg

GA7030RF01 kn 1.796,00 / kn 2.245,00

Kutna brusilica

GA7040RF01



- Zaštita od ponovnog pokretanja, sprječava slučajno pokretanje za sigurnost, čak i ako je uređaj priključen na izvor napajanja s uključenim prekidačem
- Ručka sa sklopkom zaštićena od vibracija, namjestiva za 90°
- Bočna ručka za prigušenje vibracija
- Meki start za suzbijanje povratnog okretnog momenta pri paljenju uređaja i apsorbiranje početnog šoka



Potrošnja snage	2.600 W
Br. okr. u slob. hodu	8.500 min ⁻¹
Veličina priključka	M14
Provrt brusne ploče Ø	22,23 mm
Brusna ploča (Ø)	180 mm
Dimenzije (D x Š x V)	503 x 200 x 140 mm
Masa (prema EPTA)	6,6 kg

GA7040RF01 kn 2.096,00 / kn 2.620,00

Akumulatorski alati

Laserski mjerači udaljenosti

Alati za rušenje i brušenje

Bušilice / mješalice

Alati za zavrtnje

Alati za brušenje i rezanje

Alati za poliranje i brušenje

Alati za blanjanje i glodanje

Pile

Pneumatski alati

Usisavači / fenovi

Alati za šumarstvo i vrtlarstvo

Akumulatorski alati

Laserski mjeraci udaljenosti

Alati za rušenje i bušenje

Bušilice / miješalice

Alati za zavrtnje

Alati za brušenje i rezanje

Alati za poliranje i brušenje

Alati za blanjanje i glodanje

Pile

Pneumatski alati

Usisavači / fenovi

Alati za šumarstvo i vrtlarstvo

Kutna brusilica

GA9010C



- Elektronički sustav kontrole mekog starta i konstantna brzina čak pri teškim uvjetima
- Podešavanje kuta štitnika ploče bez alata
- Rotirajuće kućište mjenjača se može pozicionirati na svakih 90°
- Malo kućište mjenjača za lako rukovanje i upravljivost



Potrošnja snage	2.000 W
Br. okr. u slob. hodu	6.000 min ⁻¹
Veličina priključka	M14
Provrtna brusna ploča Ø	22,23 mm
Brusna ploča (Ø)	230 mm
Dimenzije (D x Š x V)	453 x 250 x 137 mm
Masa (prema EPTA)	4,5 kg

GA9010C kn 1.584,00 / kn 1.980,00

Kutna brusilica

GA9050R



- Zaštita od ponovnog pokretanja, sprječava slučajno pokretanje za sigurnost, čak i ako je uređaj priključen na izvor napajanja s uključivim prekidačem
- Malo kućište mjenjača za lako rukovanje i upravljivost
- Rotirajuće kućište mjenjača se može pozicionirati na svakih 90°
- Meki start za suzbijanje povratnog okretnog momenta pri paljenju uređaja i apsorbiranje početnog šoka



Potrošnja snage	2.000 W
Br. okr. u slob. hodu	6.600 min ⁻¹
Veličina priključka	M14
Provrtna brusna ploča Ø	22,23 mm
Brusna ploča (Ø)	230 mm
Dimenzije (D x Š x V)	455 x 250 x 132 mm
Masa (prema EPTA)	4,8 kg

GA9050R kn 1.260,00 / kn 1.575,00

Kutna brusilica

GA9020



- Visokokvalitetni motor otporan na visoke temperature
- Strojni konični zupčanik za snagu
- Konstrukcija zaštićena od utjecaja prašine, armatura prelakirana zaštitnim cik-cak lakom, labirintska zaštita kugličnih ležajeva
- Gumom obložena mekana drška pruža veću kontrolu

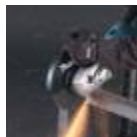

Potrošnja snage	2.200 W
Br. okr. u slob. hodu	6.600 min ⁻¹
Veličina priključka	M14
Provrtna brusna ploča Ø	22,23 mm
Brusna ploča (Ø)	230 mm
Dimenzije (D x Š x V)	473 x 249 x 140 mm
Masa (prema EPTA)	5,8 kg

GA9020 kn 959,20 / kn 1.199,00

Kutna brusilica

GA9020RF



- Zaštita od ponovnog pokretanja, sprječava slučajno pokretanje za sigurnost, čak i ako je uređaj priključen na izvor napajanja s uključivim prekidačem
- Rotirajuće kućište mjenjača se može pozicionirati na svakih 90°
- Meki start za suzbijanje povratnog okretnog momenta pri paljenju uređaja i apsorbiranje početnog šoka



Potrošnja snage	2.200 W
Br. okr. u slob. hodu	6.600 min ⁻¹
Veličina priključka	M14
Provrtna brusna ploča Ø	22,23 mm
Brusna ploča (Ø)	230 mm
Dimenzije (D x Š x V)	473 x 250 x 140 mm
Masa (prema EPTA)	5,8 kg

GA9020RF kn 1.396,00 / kn 1.745,00

Kutna brusilica

GA9030RF01



- Zaštita od ponovnog pokretanja, sprječava slučajno pokretanje za sigurnost, čak i ako je uređaj priključen na izvor napajanja s uključivim prekidačem
- Bočna ručka za prigušenje vibracija
- Ručka sa sklopkom zaštićena od vibracija, namjestiva za 90°
- Meki start za suzbijanje povratnog okretnog momenta pri paljenju uređaja i apsorbiranje početnog šoka



Potrošnja snage	2.400 W
Br. okr. u slob. hodu	6.600 min ⁻¹
Veličina priključka	M14
Provrtna brusna ploča Ø	22,23 mm
Brusna ploča (Ø)	230 mm
Dimenzije (D x Š x V)	503 x 250 x 140 mm
Masa (prema EPTA)	6,5 kg

GA9030RF01 kn 1.828,00 / kn 2.285,00

Alati za brušenje i rezanje

Kutna brusilica

GA9040RF01



- Zaštita od ponovnog pokretanja, sprječava slučajno pokretanje za sigurnost, čak i ako je uređaj priključen na izvor napajanja s uključeničnim prekidačem
- Ručka sa sklopom zaštićena od vibracija, namjestiva za 90°
- Bočna ručka za prigušenje vibracija
- Meki start za suzbijanje povratnog okretnog momenta pri paljenju uređaja i apsorbiranje početnog šoka



Potrošnja snage	2.600 W
Br. okr. u slob. hodu	6.600 min ⁻¹
Veličina priključka	M14
Provrt brusne ploče Ø	22,23 mm
Brusna ploča (Ø)	230 mm
Dimenzije (D x Š x V)	503 x 250 x 140 mm
Masa (prema EPTA)	6,7 kg

GA9040RF01 kn 2.088,00 / kn 2.610,00

Rezna brusilica

2414ENE



- Mogućnost skidanja gumba za otključavanje za veću sigurnost
- Vodič za pričvršćivanje materijala je podesiv na tri različite pozicije i pod bilo kojim kutom od 90° do 45°
- Hvatač iskri sprječava rasipanje iskri
- Praktične ručke za nošenje



Potrošnja snage	2.000 W
Br. okr. u slob. hodu	3.800 min ⁻¹
Rezna ploča Ø	355 mm
Provrt rezne ploče Ø	25,4 mm
Maks. širina rezanja (90°)	115x130 mm
Maks. širina rezanja (45°)	115x103 mm
Kapacitet rezanja okrugle cijevi (90°)	115 mm
Kapacitet rezanja okrugle cijevi (45°)	115 mm
Dimenzije (D x Š x V)	500 x 280 x 600 mm
Masa (prema EPTA)	17,6 kg

2414ENE kn 2.316,00 / kn 2.895,00

Rezna brusilica

LW1400

NOVO



- Mogućnost skidanja gumba za otključavanje za veću sigurnost
- Vodič za pričvršćivanje materijala je podesiv na tri različite pozicije i pod bilo kojim kutom od 90° do 45°
- Hvatač iskri sprječava rasipanje iskri
- Praktične ručke za nošenje



Potrošnja snage	2.200 W
Br. okr. u slob. hodu	3.800 min ⁻¹
Rezna ploča Ø	355 mm
Provrt rezne ploče Ø	25,4 mm
Maks. širina rezanja (90°)	115x130 mm
Maks. širina rezanja (45°)	115x103 mm
Kapacitet rezanja okrugle cijevi (90°)	127 mm
Kapacitet rezanja okrugle cijevi (45°)	127 mm
Dimenzije (D x Š x V)	530 x 295 x 640 mm
Masa (prema EPTA)	17,2 kg

LW1400 kn 2.448,00 / kn 3.060,00

Pila za metal

LC1230



- Blokada osovine za jednostavnu zamjenu oštrice
- Odvojiva ladica za prašinu za bacanje prašine
- Prilagodba kuta rezanja bez upotrebe alata, kut vodilice se može podesiti samo otpuštanjem poluge
- Brzo i lako sječenje



Potrošnja snage	1.750 W
Br. okr. u slob. hodu	1.300 min ⁻¹
Rezna ploča Ø	305 mm
Provrt rezne ploče Ø	25,4 mm
Kosi rezovi pod kutom L/D	45-0 °
Maks. širina rezanja (90°)	100x100 mm
Maks. širina rezanja (45°)	100x85 mm
Kapacitet rezanja okrugle cijevi (90°)	115 mm
Kapacitet rezanja okrugle cijevi (45°)	90 mm
Dimenzije (D x Š x V)	516 x 603 x 306 mm
Masa (prema EPTA)	19,3 kg

LC1230 kn 6.468,00 / kn 8.085,00

Ručna kružna pila za metal

4131



- Indikatori linije oštrice omogućuju operateru točan prikaz linije reza oštrice za točan rez
- Baza od trajnog nehrđajućeg čelika
- Motor otporan na visoke temperature za teške uvjete rada
- Praktičan prozor za provjeru količine prašine
- Blokada osovine za jednostavnu zamjenu oštrice



Potrošnja snage	1.100 W
Br. okr. u slob. hodu	3.500 min ⁻¹
List pile (Ø)	185 mm
Provrt lista pile (Ø)	30 mm
Dubina reza	63 mm
Dimenzije (D x Š x V)	358 x 273 x 280 mm
Masa (prema EPTA)	5,1 kg

4131 kn 3.076,00 / kn 3.845,00

Akumulatorski alati

Tračna pila 2107FK



- Podešavanje brzine
- Jednostavno zatezanje oštrice
- Ugrađeno fluorescentno svjetlo za jasan prikaz linije reza čak i na tamnim mjestima
- Podesiva ploča za blokiranje može se uvući pri rezanju cijevi blizu zida ili poda, povećavajući pokretljivost



Potrošnja snage	710 W
Brzina rezne trake	60-102 m/min
Dužina rezne trake	1.140 mm
Širina rezne trake	13 mm
Visina rezne trake	0,5 mm
Kapacitet rezanja kvadratne cijevi	120x120 mm
Kapacitet rezanja okrugle cijevi	120 mm
Kapacitet rezanja okrugle cijevi (90°)	120 - 120 mm

2107FK kn 3.884,00 / kn 4.855,00

Laserski mjerači udaljenosti

Alati za rušenje i bušenje

Dvostrana stolna brusilica GB602



- 2 svjetla olakšavaju brušenje
- Snažno brušenje i poliranje
- Prilagođavanje štitnika iskri bez upotrebe alata



Potrošnja snage	250 W
Br. okr. u slob. hodu	2.850 min ⁻¹
Provrt brusne ploče Ø	12,7 mm
Brusna ploča (Ø)	150 mm
Debljina ploče WA60	16 mm
Debljina ploče GC120	16 mm
Dimenzije (D x Š x V)	375 x 205 x 286 mm
Masa (prema EPTA)	9,2 kg

GB602 kn 1.088,00 / kn 1.360,00

Bušilice / miješalice

Alati za zavrtnje

Dvostrana stolna brusilica GB602W



- 2 svjetla olakšavaju brušenje
- Snažno brušenje i poliranje
- Prilagođavanje štitnika iskri bez upotrebe alata
- Uključuje držač za oštrenje pile



Potrošnja snage	250 W
Br. okr. u slob. hodu	2.850 min ⁻¹
Provrt brusne ploče Ø	12,7 mm
Brusna ploča (Ø)	150 mm
Debljina ploče WA60	6,4 mm
Debljina ploče A60	16 mm
Debljina ploče	16 mm
Dimenzije (D x Š x V)	375 x 205 x 286 mm
Masa (prema EPTA)	9,2 kg

GB602W kn 1.164,00 / kn 1.455,00

Alati za brušenje i rezanje

Alati za poliranje i brušenje

Dvostrana stolna brusilica GB801



- 2 svjetla olakšavaju brušenje
- Snažno brušenje i poliranje
- Prilagođavanje štitnika iskri bez upotrebe alata



Potrošnja snage	550 W
Br. okr. u slob. hodu	2.850 min ⁻¹
Provrt brusne ploče Ø	15,88 mm
Brusna ploča (Ø)	205 mm
Debljina ploče WA60	19 mm
Debljina ploče GC120	19 mm
Dimenzije (D x Š x V)	395 x 265 x 333 mm
Masa (prema EPTA)	19,8 kg

GB801 kn 1.828,00 / kn 2.285,00

Alati za blatanje i glodanje

Pile

Pneumatski alati

Usisavači / fenovi

Alati za šumarstvo i vrtlarstvo

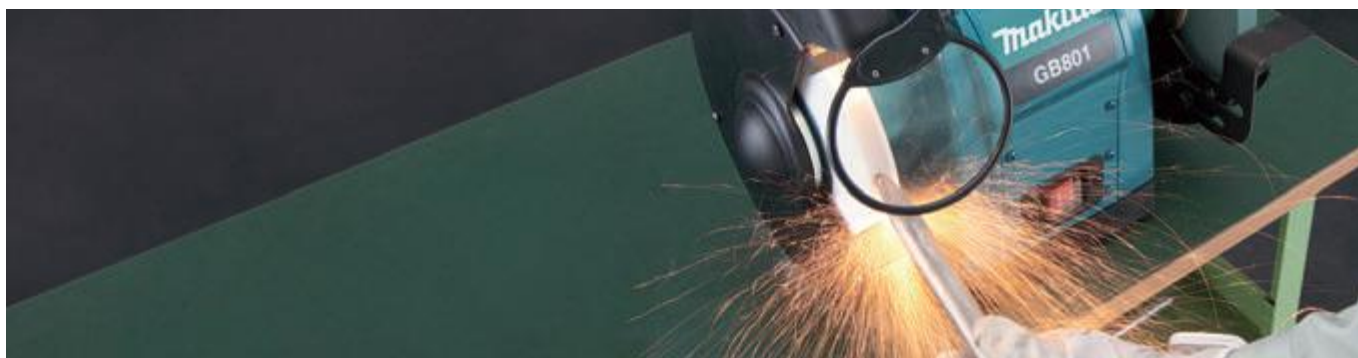

Alati za brušenje i rezanje

Ravna brusilica

GD0603

NOVO



- Utori ventilatora dizajnirani za usmjeravanje ispuha dalje od korisnika
- Okrugli oblik matice smanjuje mogućnost oštećenja / ogrebotina materijala u usporedbi s konvencionalnom šesterokutnim konusom
- Gumeni poklopac za toplinsku izolaciju s površinom koja sprječava klizanje za čvrsti zahvat



Potrošnja snage	240 W
Br. okr. u slob. hodu	28.000 min ⁻¹
Maks. prom. brusnog nastavka (Ø)	19 mm
Stezne čeljusti (Ø)	6 mm
Dimenzije (D x Š x V)	289 x 64 x 67 mm
Masa (prema EPTA)	0,97 kg

GD0603 **kn 744,00 / kn 930,00**

Ravna brusilica

GD0601



- Utori ventilatora dizajnirani za usmjeravanje ispuha dalje od korisnika
- Okrugli oblik matice smanjuje mogućnost oštećenja / ogrebotina materijala u usporedbi s konvencionalnom šesterokutnim konusom
- Gumeni poklopac sa neklizajućom površinom za čvrsti zahvat



Potrošnja snage	400 W
Br. okr. u slob. hodu	25.000 min ⁻¹
Maks. prom. brusnog nastavka (Ø)	38 mm
Stezne čeljusti (Ø)	6 mm
Dimenzije (D x Š x V)	359 x 82 x 82 mm
Masa (prema EPTA)	1,7 kg

GD0601 **kn 735,20 / kn 919,00**

Ravna brusilica

GD0602



- Utori ventilatora dizajnirani za usmjeravanje ispuha dalje od korisnika
- Okrugli oblik matice smanjuje mogućnost oštećenja / ogrebotina materijala u usporedbi s konvencionalnom šesterokutnim konusom
- Gumeni poklopac za toplinsku izolaciju s površinom koja sprječava klizanje za čvrsti zahvat
- Prihvat 43 mm omogućuje pričvršćivanje na stalak



Potrošnja snage	400 W
Br. okr. u slob. hodu	25.000 min ⁻¹
Maks. prom. brusnog nastavka (Ø)	38 mm
Stezne čeljusti (Ø)	6 mm
Dimenzije (D x Š x V)	264 x 82 x 82 mm
Masa (prema EPTA)	1,4 kg

GD0602 **kn 1.080,00 / kn 1.350,00**

Ravna brusilica

GD0800C



- Sustav super-joint (SJS) štiti korisnika i motor od povratnih udara
- Zrak iz otvora sustava hlađenja nikada ne puše prema operatora
- Elektronički sustav kontrole mekog starta i konstantna brzina čak pri teškim uvjetima
- Podešavanje brzine



Potrošnja snage	750 W
Br. okr. u slob. hodu	7.000-28.000 min ⁻¹
Maks. prom. brusnog nastavka (Ø)	25 mm
Stezne čeljusti (Ø)	6 mm
Dimenzije (D x Š x V)	371 x 75 x 75 mm
Masa (prema EPTA)	1,6 kg

GD0800C **kn 2.660,00 / kn 3.325,00**

Ravna brusilica

GD0810C



- Sustav super-joint (SJS) štiti korisnika i motor od povratnih udara
- Zrak iz otvora sustava hlađenja nikada ne puše prema operatora
- Elektronički sustav kontrole mekog starta i konstantna brzina čak pri teškim uvjetima
- Podešavanje brzine



Potrošnja snage	750 W
Br. okr. u slob. hodu	1.800-7.000 min ⁻¹
Maks. prom. brusnog nastavka (Ø)	50 mm
Stezne čeljusti (Ø)	6 mm
Dimenzije (D x Š x V)	371 x 75 x 75 mm
Masa (prema EPTA)	1,7 kg

GD0810C **kn 2.976,00 / kn 3.720,00**

Akumulatorski alati

Laserski mjerači udaljenosti

Alati za rušenje i brušenje

Bušilice / mješalice

Alati za zavrtnje

Alati za brušenje i rezanje

Alati za poliranje i brušenje

Alati za blanjanje i glodanje

Pile

Pneumatski alati

Usisavači / fenovi

Alati za šumarstvo i vrtlarstvo

Akumulatorski alati

Škare za lim

JS1000



- Isječak u obliku spirale ne oštećuje radnu površinu
- idealno za zakrivljene rezove
- Ergonomski dizajnirana ručka za udobno rukovanje
- Oblik ručke za lakši zahvat



Potrošnja snage	380 W
Broj pomaka u slob. hodu	4.500 min ⁻¹
Najmanji polumjer rezanja	30 mm
Učinak rezanja aluminija pri 200 N/mm ²	2,5 mm
Učinak rezanja uz 400 N/mm ²	1 mm
Učinak rezanja uz 600 N/mm ²	0,7 mm
Učinak rezanja uz 800 N/mm ²	0,5 mm
Dimenzije (D x Š x V)	322 x 70 x 78 mm
Masa (prema EPTA)	1,4 kg

JS1000 kn 2.816,00 / kn 3.520,00

Laserski mjerači udaljenosti

Alati za rušenje i bušenje

Škare za lim

JS1601



- Genijalni estetski dizajn omogućuje veću kontrolu i visoku upravljivost
- Isječak u obliku spirale ne oštećuje radnu površinu
- Oblik ručke za lakši zahvat



Potrošnja snage	380 W
Broj pomaka u slob. hodu	4.500 min ⁻¹
Najmanji polumjer rezanja	250 mm
Učinak rezanja aluminija pri 200 N/mm ²	2,5 mm
Učinak rezanja uz 400 N/mm ²	1,6 mm
Učinak rezanja uz 600 N/mm ²	1,2 mm
Učinak rezanja uz 800 N/mm ²	0,8 mm
Dimenzije (D x Š x V)	320 x 70 x 78 mm
Masa (prema EPTA)	1,4 kg

JS1601 kn 2.872,00 / kn 3.590,00

Bušilice / miješalice

Alati za zavrtnje

Škare za lim

JS1602



- Genijalni estetski dizajn omogućuje veću kontrolu i visoku upravljivost
- Oblik ručke za lakši zahvat
- Utori na matrici za mjerenje debljine lima
- Dvije osmostrane oštrice -bez potrebe za brušenjem



Potrošnja snage	380 W
Broj pomaka u slob. hodu	4.000 min ⁻¹
Najmanji polumjer rezanja	30 mm
Učinak rezanja aluminija pri 200 N/mm ²	2,5 mm
Učinak rezanja uz 400 N/mm ²	1,6 mm
Učinak rezanja uz 600 N/mm ²	1,2 mm
Učinak rezanja uz 800 N/mm ²	0,8 mm
Dimenzije (D x Š x V)	255 x 74 x 146 mm
Masa (prema EPTA)	1,6 kg

JS1602 kn 2.872,00 / kn 3.590,00

Alati za brušenje i rezanje

Alati za poliranje i brušenje

Škare za lim

JS3201J



- Mekana, gumom presvučena, ergonomsko dizajnirana ručka
- Praktični spremnik za pohranu imbus ključa na uređaju
- Utori na matrici za mjerenje debljine lima
- Gornji 4-strani i donji 8-strani nož - bez potrebe za oštrenjem



Potrošnja snage	710 W
Broj pomaka u slob. hodu	1.600 min ⁻¹
Najmanji polumjer rezanja	50 mm
Učinak rezanja aluminija pri 200 N/mm ²	4 mm
Učinak rezanja uz 400 N/mm ²	3,2 mm
Učinak rezanja uz 600 N/mm ²	2,5 mm
Učinak rezanja uz 800 N/mm ²	1,5 mm
Dimenzije (D x Š x V)	213 x 90 x 239 mm
Masa (prema EPTA)	3,4 kg

JS3201J kn 4.860,00 / kn 6.075,00

Pile

Pneumatski alati

Usisavači / fenovi

Alati za šumarstvo i vrtlarstvo



Alati za brušenje i rezanje

Glodalica za lim

JN1601



- Klizni prekidač sa funkcijom zaključavanje za kontinuirano rezanje
- Držač kalupa vrti se kroz 360° prema obliku materijala i smjeru rezanja, a pozitivno zaključava na svakih 90°
- Utori na matrici za mjerenje debljine lima



Potrošnja snage	550 W
Učinak rezanja aluminija pri 200 N/mm ²	2,5 mm
Učinak rezanja uz 400 N/mm ²	1,6 mm
Učinak rezanja uz 600 N/mm ²	1,2 mm
Učinak rezanja uz 800 N/mm ²	0,8 mm
Najmanji unutarnji polumjer proboja	45 mm
Najmanji vanjski polumjer proboja	50 mm
Broj pomaka	2.200 min ⁻¹
Dimenzije (D x Š x V)	261 x 75 x 177 mm
Masa (prema EPTA)	1,6 kg
JN1601	kn 3.200,00 / kn 4.000,00

Glodalica za lim

JN3201J



- Mekana, gumom presvučena, ergonomsko dizajnirana ručka
- Funkcija štitnika je zaštita ruku od izrezanog materijala tijekom rada i siguran rad
- Praktični spremnik za pohranu imbus ključa na uređaju
- Utori na matrici za mjerenje debljine lima



Potrošnja snage	710 W
Broj pomaka u slob. hodu	1.600 min ⁻¹
Učinak rezanja aluminija pri 200 N/mm ²	4 mm
Učinak rezanja uz 400 N/mm ²	3,2 mm
Učinak rezanja uz 600 N/mm ²	2,5 mm
Učinak rezanja uz 800 N/mm ²	1,5 mm
Najmanji unutarnji polumjer proboja	120 mm
Najmanji vanjski polumjer proboja	128 mm
Dimenzije (D x Š x V)	225 x 90 x 239 mm
Masa (prema EPTA)	3,4 kg
JN3201J	kn 4.828,00 / kn 6.035,00

Dijamantna rezalica za mokro rezanje

4101RH



- Posebno dizajnirani poklopci sprječavaju ulazak vode u kućište motora
- Kosi rez u rasponu od 0° - 45°
- Izdržljiviji i snažniji motor s dužim vijekom trajanja
- Opremljen sklopkom za zaštitu od pulsirajućih struja



Potrošnja snage	860 W
Br. okr. u slob. hodu	13.800 min ⁻¹
Provr. dijamantne ploče (Ø)	20 mm
Dijamantna ploča (Ø)	110 mm
Maks. kapacitet rezanja (45°)	21 mm
Maks. kapacitet rezanja (90°)	34 mm
Dimenzije (D x Š x V)	236 x 223 x 158 mm
Masa (prema EPTA)	5,2 kg
4101RH	kn 3.548,00 / kn 4.435,00

Dijamantna rezalica s usisavanjem

4157KB



- Podešavanje dubine rezanja
- Prozirna kutija za prašinu omogućava čišći rad te prikaz količine usisane prašine kako biste ispraznili kutiju kada se napuni

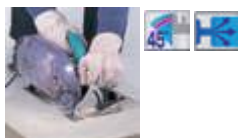

Potrošnja snage	1.400 W
Br. okr. u slob. hodu	6.200 min ⁻¹
Provr. dijamantne ploče (Ø)	22,23 mm
Dijamantna ploča (Ø)	180 mm
Maks. kapacitet rezanja (45°)	29 mm
Maks. kapacitet rezanja (90°)	58 mm
Dimenzije (D x Š x V)	354 x 250 x 238 mm
Masa (prema EPTA)	5,6 kg
4157KB	kn 3.236,00 / kn 4.045,00

Kutna rezalica

4112HS



- Sustav super-joint (SJS) štiti korisnika i motor od povratnih udaraca
- Podesivi graničnik dubine za konzistentno rezanje
- Mlaznica za spajanje s usisivačem
- Meki start za suzbijanje povratnog okretnog momenta pri paljenju uređaja i apsorbiranje početnog šoka
- Opremljen štitnikom protiv prašine i drugih čestica



Potrošnja snage	2.400 W
Br. okr. u slob. hodu	5.000 min ⁻¹
Provr. dijamantne ploče (Ø)	25,4 mm
Dijamantna ploča (Ø)	305 mm
Dubina reza	100 mm
Dimenzije (D x Š x V)	648 x 240 x 273 mm
Masa (prema EPTA)	11,4 kg
4112HS	kn 4.692,00 / kn 5.865,00



Akumulatorski alati

Laserski mjerači udaljenosti

Alati za rušenje i bušenje

Bušilice / miješalice

Alati za zavrtnje

Alati za brušenje i rezanje

Alati za poliranje i brušenje

Alati za bljanje i glodanje

Pile

Pneumatski alati

Usisavači / fenovi

Alati za šumarstvo i vrtlarstvo

Rezač kanala SG1251J



- Prikladno smješten prednji poklopac učinkovito sprečava širenje prašine, pri svakoj dubini rezanja
- Rezač zidova nudi najučinkovitije rezanje žljebova i kanala čistih rubova
- Mogućnost usisavanja
- Meki start za suzbijanje povratnog okretnog momenta pri paljenju uređaja i apsorpiranje početnog šoka

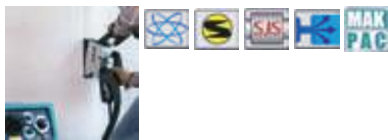

Potrošnja snage	1.400 W
Br. okr. u slob. hodu	10.000 min ⁻¹
Provrt dijamantne ploče (Ø)	22,23 mm
Dijamantna ploča (Ø)	125 mm
Širina rezanja	6-30 mm
Dubina reza	0-30 mm
Dimenzije (D x Š x V)	350 x 151 x 178 mm
Masa (prema EPTA)	4,5 kg

SG1251J kn 4.948,00 / kn 6.185,00

Rezač kanala SG150



- Velika dubina rezanja s malom težinom
- Elektronika s optičkim indikatorom za kontrolu optimalne brzine
- Visoki okretni moment kroz optimalnu pretvorbu
- Izrada utora i kanala u zidovima
- Bez dijamantne ploče

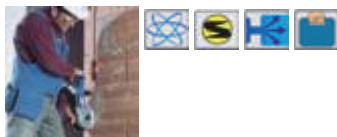

Potrošnja snage	1.800 W
Br. okr. u slob. hodu	7.800 min ⁻¹
Provrt dijamantne ploče (Ø)	22,23 mm
Dijamantna ploča (Ø)	150 mm
Širina rezanja	7-43 mm
Dubina reza	7-45 mm
Dimenzije (D x Š x V)	420 x 150 x 200 mm
Masa (prema EPTA)	5,7 kg

SG150 kn 6.928,00 / kn 8.660,00

Rezač kanala SG180



- Velika dubina rezanja s malom težinom
- Elektronika s optičkim indikatorom za kontrolu optimalne brzine
- Visoki okretni moment kroz optimalnu pretvorbu
- Izrada utora i kanala u zidovima
- Bez dijamantne ploče



Potrošnja snage	1.800 W
Br. okr. u slob. hodu	4.100 min ⁻¹
Provrt dijamantne ploče (Ø)	22,23 mm
Dijamantna ploča (Ø)	180 mm
Širina rezanja	9-43 mm
Dubina reza	12-60 mm
Masa (prema EPTA)	6 kg

SG180 kn 8.700,00 / kn 10.875,00



ALATI ZA POLIRANJE I BRUŠENJE

Podesivi broj okretaja



Kočnica motora



Elektronsko preklapanje broja okretaja



Elektronsko preklapanje broja okretaja



Klizna spojka



Konstantni broj okretaja pod opterećenjem



Ograničenje struje pokretanja



Čičak



Usisavanje prašine



LED radno svjetlo



Zaštita od ponovnog pokretanja



Transportni kofer



Brusilica GV6010



- Snažni motor
- idealno za uklanjanje korozije i stare boje
- Ergonomski oblikovana i gumirana ručka



Potrošnja snage	440 W
Br. okr. u slob. hodu	4.500 min ⁻¹
Brusna površina	120 mm
Abrazivni disk (Ø)	125 / 150 mm
Dimenzije (D x Š x V)	200 x 74 x 181 mm
Masa (prema EPTA)	1,2 kg

GV6010 kn 1.092,00 / kn 1.365,00

Kutna brusilica-polirka SA5040C



- Super Joint System II (SJS 2) - osigurava učinkovitije ublažavanje vibracija
- Elektronski limitator struje za zaštitu od preopterećenja sa lampicom upozorenja
- Zaštita od ponovnog pokretanja, sprječava slučajno pokretanje za sigurnost, čak i ako je uređaj priključen na izvor napajanja s uključanim prekidačem



Potrošnja snage	1.400 W
Br. okr. u slob. hodu	2.000-7.800 min ⁻¹
Rezna ploča Ø	125 mm
Brusna ploča (Ø)	115 mm
Dimenzije (D x Š x V)	315 x 115 x 121 mm
Masa (prema EPTA)	2,2 kg

SA5040C kn 1.904,00 / kn 2.380,00

Brusilica za poliranje SA7000C



- Veliki gumb za zaključavanje osovine, jednostavan za rukovanje
- Elektronika s brojačnikom za kontrolu promjenjive brzine, LED servisno svjetlo za promjenu četkica, LED upozoravajuće svjetlo koje ukazuje na probleme u električnom krugu, meki start i stalna kontrola brzine



Potrošnja snage	1.600 W
Br. okr. u slob. hodu	0-4.000 min ⁻¹
Brusna površina	180 mm
Brusni disk (Ø)	125 mm
Abrazivni disk (Ø)	180 mm
Dimenzije (D x Š x V)	453 x 170 x 136 mm
Masa (prema EPTA)	3,4 kg

SA7000C kn 2.088,00 / kn 2.610,00

Brusilica za poliranje PV7000C



- Idealno uravnotežen dizajn za stabilno poliranje / brušenje zbog skraćenoga intervala između radne podloge i kućišta mjenjača, niži centar gravitacije za stabilnije poliranje / brušenje
- Elektronska kontrola brzine, čak i kad je stroj opterećen, osigurava najmanje smanjenje brzine za učinkoviti rad



Potrošnja snage	900 W
Br. okr. u slob. hodu 1. br.	600 min ⁻¹
Br. okr. u slob. hodu 2. br.	600-2.000 min ⁻¹
Brusni disk (Ø)	165 mm
Dimenzije (D x Š x V)	210 x 220 x 82 mm
Masa (prema EPTA)	2,1 kg

PV7000C kn 2.408,00 / kn 3.010,00

Brusilica za poliranje 9237CB



- Podešavanje brzine
- Prednja "D" ručka za udobniji rad
- Brojčaničnik za podešavanje brzine omogućava prilagođavanje brzine oštice materijalu ili željenoj završnoj obradi
- Štitnik od elastomera na kućištu mjenjača štiti površine materijala od ogrebotina i oštećenja



Potrošnja snage	1.200 W
Br. okr. u slob. hodu 1. br.	0-600 min ⁻¹
Br. okr. u slob. hodu 2. br.	0-3.000 min ⁻¹
Brusni disk (Ø)	165 mm
Navlaka za poliranje (Ø)	180 mm
Dimenzije (D x Š x V)	431 x 198 x 178 mm
Masa (prema EPTA)	3,4 kg

9237CB kn 2.336,00 / kn 2.920,00

Alati za poliranje i brušenje

Brusilica za beton

PC5000C



- Zaštita od ponovnog pokretanja, sprječava slučajno pokretanje za sigurnost, čak i ako je uređaj priključen na izvor napajanja s uključenim prekidačem
- Ugrađena usisna jedinica za spajanje vrećice za prašinu ili Makita usisivača
- Veliki prekidač

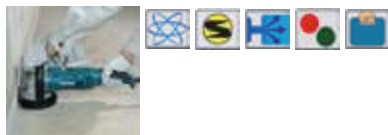

Potrošnja snage	1.400 W
Br. okr. u slob. hodu	10.000 min ⁻¹
Provrt dijamantne ploče (Ø)	22,23 mm
Dijamantna ploča (Ø)	125 mm
Dimenzije (D x Š x V)	437 x 235 x 195 mm
Masa (prema EPTA)	4 kg

PC5000C kn 4.064,00 / kn 5.080,00

Brusilica za beton

PC5001C



- Zaštita od ponovnog pokretanja, sprječava slučajno pokretanje za sigurnost, čak i ako je uređaj priključen na izvor napajanja s uključenim prekidačem
- Ugrađena usisna jedinica za spajanje vrećice za prašinu ili Makita usisivača
- Prednji valjak prilagođava dubinu brušenja
- Veliki prekidač

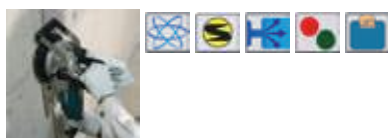

Potrošnja snage	1.400 W
Br. okr. u slob. hodu	10.000 min ⁻¹
Provrt dijamantne ploče (Ø)	22,23 mm
Dijamantna ploča (Ø)	125 mm
Dimenzije (D x Š x V)	479 x 182 x 195 mm
Masa (prema EPTA)	5,1 kg

PC5001C kn 5.416,00 / kn 6.770,00

Stroj za mokro poliranje kamena

PW5000CH



- Upotrebljavajte samo s izolacijskim transformatorom P-67016
- Brojčanik za kontrolu brzine za podešavanje brzine trake
- Prikladno smješten ventil za vodu za jednostavnu kontrolu protoka vode
- 3 rupe za dovod vode na osovinu ravnomjerno raspodjeljuju vodu u svaki kanal podloge za poliranje, štiteći je od pregrijavanja i začepljenja prašinom



Potrošnja snage	900 W
Br. okr. u slob. hodu	2.000-4.000 min ⁻¹
Brusni disk (Ø)	100 - 125 mm
Dimenzije (D x Š x V)	313 x 80 x 126 mm
Masa (prema EPTA)	2,3 kg

PW5000CH kn 3.080,00 / kn 3.850,00

Brusilica s četkom

9741



- Mijenjanjem pribora proizvod se može koristiti za razne poslove brušenja, poput otkrivanja teksture zrna, uklanjanje hrđe, skidanje boje i poliranje, itd.
- Možete izvesti stabilne radove brušenja, jer pravilnim podešavanjem prednjeg valjka uređaj brusi stalnom snagom
- Stroj je dobro bočno izbalansiran za lakše obavljanje radova te eliminiranje jednostrano trošenje ploče



Potrošnja snage	860 W
Br. okr. u slob. hodu	3.500 min ⁻¹
Promjer četke Ø	100 mm
Širina četke	125 mm
Dimenzije (D x Š x V)	310 x 185 x 182 mm
Masa (prema EPTA)	4,2 kg

9741 kn 4.496,00 / kn 5.620,00



Akumulatorski alati

Tračna brusilica 9031



- Podešavanje brzine
- Tanka ručka za jednostavan, udoban zahvat
- Gumb za zaključavanje za neprekidni rad
- Bočna ručka s promjenjivom pozicijom za jednostavan i udoban rad



Potrošnja snage	550 W
Veličina trake	30x533 mm
Brzina trake	200-1.000 m/min
Dimenzije (D x Š x V)	380 x 170 x 90 mm
Masa (prema EPTA)	2,1 kg

9031 kn 2.420,00 / kn 3.025,00

Laserski mjerači udaljenosti

Alati za rušenje i bušenje

Tračna brusilica 9032



- Podešavanje brzine
- Tanka ručka za jednostavan, udoban zahvat
- Gumb za zaključavanje za neprekidni rad



Potrošnja snage	500 W
Veličina trake	9x533 mm
Brzina trake	300-1.700 m/min
Dimenzije (D x Š x V)	420 x 158 x 78 mm
Masa (prema EPTA)	1,6 kg

9032 kn 2.184,00 / kn 2.730,00

Bušilice / miješalice

Alati za zavrtnanje

Tračna brusilica 9910



- Sustav samo-praćenja, brusna traka se uvijek pravilno kreće bez potrebe za prilagodbom
- Kompaktan i tih
- Ravna desna strana za brušenje u istoj ravnini olakšava rad čak i uz zid



Potrošnja snage	650 W
Veličina trake	76x457 mm
Brzina trake	270 m/min
Dimenzije (D x Š x V)	262 x 132 x 141 mm
Masa (prema EPTA)	2,7 kg

9910 kn 1.232,00 / kn 1.540,00

Alati za brušenje i rezanje

Alati za poliranje i brušenje

Tračna brusilica 9911



- Sustav samo-praćenja, brusna traka se uvijek pravilno kreće bez potrebe za prilagodbom
- Kompaktan i tih
- Kontrola brzine trake
- Ravna desna strana za brušenje u istoj ravnini olakšava rad čak i uz zid



Potrošnja snage	650 W
Veličina trake	76x457 mm
Brzina trake	75-270 m/min
Dimenzije (D x Š x V)	262 x 130 x 130 mm
Masa (prema EPTA)	2,7 kg

9911 kn 1.368,00 / kn 1.710,00

Alati za blanjanje i glodanje

Pile

Pneumatski alati

Tračna brusilica 9924DB



- Može se stabilno ostaviti na širokoj bazi s gumom obloženim dnom
- Produžena baza omogućava ravno brušenje u istoj ravnini.
- Uporabno s trakama širine 76 mm i 100 mm
- Ravna desna strana za brušenje u istoj ravnini olakšava rad čak i uz zid



Potrošnja snage	850 W
Veličina trake	76x610 mm
Veličina trake	100x610 mm
Brzina trake	400 m/min
Dimenzije (D x Š x V)	355 x 160 x 155 mm
Masa (prema EPTA)	4,8 kg

9924DB kn 2.168,00 / kn 2.710,00

Usisavači / fenovi

Alati za šumarstvo i vrtlarstvo

Alati za poliranje i brušenje

Tračna brusilica

9903



- Podešavanje brzine
- Visoka snaga za uklanjanje materijala
- Ravna desna strana za brušenje u istoj ravni olakšava rad čak i uz zid
- Ravni gornji dio za stacionarno korištenje preokretanjem za fino ravno brušenje materijala malih dimenzija

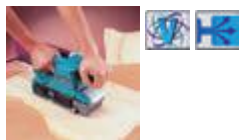

Potrošnja snage	1.010 W
Veličina trake	76x533 mm
Brzina trake	210-440 m/min
Dimenzije (D x Š x V)	296 x 143 x 157 mm
Masa (prema EPTA)	4,3 kg

9903 kn 2.348,00 / kn 2.935,00

Tračna brusilica

9404



- Podešavanje brzine
- Visoka snaga za uklanjanje materijala
- Ravna desna strana za brušenje u istoj ravni olakšava rad čak i uz zid
- Ravni gornji dio za stacionarno korištenje preokretanjem za fino ravno brušenje materijala malih dimenzija

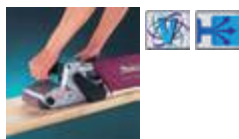

Potrošnja snage	1.010 W
Veličina trake	100x610 mm
Brzina trake	210-440 m/min
Dimenzije (D x Š x V)	334 x 143 x 157 mm
Masa (prema EPTA)	4,8 kg

9404 kn 2.660,00 / kn 3.325,00

Tračna brusilica

9403



- Konstrukcija za teške uvjete rada
- Visoka brzina za uklanjanja materijala
- Kabel za napajanje može biti obješen na rame operatera
- Poboľšana učinkovitost sakupljanja prašine smanjuje prospiravanje prašine
- Sustav samo-praćenja, brusna traka se uvijek pravilno kreće bez potrebe za prilagodnom



Potrošnja snage	1.200 W
Veličina trake	100x610 mm
Brzina trake	500 m/min
Dimenzije (D x Š x V)	353 x 164 x 211 mm
Masa (prema EPTA)	5,7 kg

9403 kn 3.132,00 / kn 3.915,00



Akumulatorski alati

Laserski mjerači udaljenosti

Alati za rušenje i brušenje

Bušilice / miješalice

Alati za zavrtnanje

Alati za brušenje i rezanje

Alati za poliranje i brušenje

Alati za blanjanje i glodanje

Pile

Pneumatski alati

Usisavači / fenovi

Alati za šumarstvo i vrtlarstvo

Jednoručna oscilirajuća brusilica BO4557



- Kruta aluminijska noga sa spužvastim rukavom osigurava visoku izdržljivost i učinkovito upijanje vibracija
- Tanak vanjski dizajn s ergonomski oblikovanom glavom alata
- Ugrađena usisna jedinica za spajanje vrećice za prašinu ili Makita usisivača



Potrošnja snage	180 W
Broj pomaka u slob. hodu	28.000 min ⁻¹
Veličina papira	114x140 mm
Brusna površina	112x102 mm
Oscilacijski krug (Ø)	1,5 mm
Broj oscilacija	14.000 min ⁻¹
Dimenzije (D x Š x V)	131 x 112 x 137 mm
Masa (prema EPTA)	1 kg

BO4557 kn 748,00 / kn 935,00

Jednoručna oscilirajuća brusilica BO4555



- Kruta aluminijska noga sa spužvastim rukavom osigurava visoku izdržljivost i učinkovito upijanje vibracija
- Prekidač prekriven gumom sprječava ulazak prašine
- Ergonomski oblikovana ručka presvučena elastomerom
- Ugrađeno skupljanje prašine / sustav za ekstrakciju



Potrošnja snage	200 W
Veličina papira	114x102 mm
Veličina papira	114 x 140 mm
Brusna površina	112x102 mm
Oscilacijski krug (Ø)	1,5 mm
Broj oscilacija	14.000 min ⁻¹
Dimenzije (D x Š x V)	131 x 112 x 142 mm
Masa (prema EPTA)	1,1 kg

BO4555 kn 776,00 / kn 970,00

Jednoručna oscilirajuća brusilica BO4565



- Kruta aluminijska noga sa spužvastim rukavom osigurava visoku izdržljivost i učinkovito upijanje vibracija
- Prekidač prekriven gumom sprječava ulazak prašine
- Ergonomski oblikovana ručka presvučena elastomerom
- Ugrađeno skupljanje prašine / sustav za ekstrakciju



Potrošnja snage	200 W
Veličina papira	114x102 mm
Veličina papira	93x93x93 mm
Brusna površina	112x102 mm
Oscilacijski krug (Ø)	1,5 mm
Broj oscilacija	14.000 min ⁻¹
Dimenzije (D x Š x V)	219x112x139 mm
Masa (prema EPTA)	1,2 kg

BO4565 kn 607,20 / kn 759,00

Jednoručna oscilirajuća brusilica BO3710



- Ergonomski tijelo alata savršeno pristaje u ruku korisnika
- Snažni motor za teške uvjete rada s povećanim naponom dobivenim zbog novog dizajna sustava hlađenja
- Kruta aluminijska noga sa spužvastim rukavom osigurava visoku izdržljivost i učinkovito upijanje vibracija
- Kompaktan dizajn pruža izvrsnu kontrolu i upravljivost uređaja



Potrošnja snage	190 W
Broj pomaka u slob. hodu	22.000 min ⁻¹
Veličina papira	93x228 mm
Brusna površina	93x185 mm
Oscilacijski krug (Ø)	2 mm
Broj oscilacija	11.000 min ⁻¹
Dimenzije (D x Š x V)	253 x 92 x 154 mm
Masa (prema EPTA)	1,6 kg

BO3710 kn 583,20 / kn 729,00

Jednoručna oscilirajuća brusilica BO3711



- Ergonomski tijelo alata savršeno pristaje u ruku korisnika
- Snažni motor za teške uvjete rada s povećanim naponom dobivenim zbog novog dizajna sustava hlađenja
- Kruta aluminijska noga sa spužvastim rukavom osigurava visoku izdržljivost i učinkovito upijanje vibracija
- Kompaktan dizajn pruža izvrsnu kontrolu i upravljivost uređaja



Potrošnja snage	190 W
Broj pomaka u slob. hodu	8.000-22.000 min ⁻¹
Veličina papira	93x228 mm
Brusna površina	93x185 mm
Oscilacijski krug (Ø)	2 mm
Broj oscilacija	4.000-11.000 min ⁻¹
Dimenzije (D x Š x V)	253 x 92 x 154 mm
Masa (prema EPTA)	1,6 kg

BO3711 kn 776,00 / kn 970,00

Alati za poliranje i brušenje

Jednoručna oscilirajuća brusilica

BO4900V



- Ergonomska prednja ručka u obliku okrugle drške
- Vibracije smanjene na nevjerojatno nisku razinu, s novim poboljšanim balansiranjem
- Ugrađena usisna jedinica za spajanje vrećice za prašinu ili Makita usisivača



Potrošnja snage	330 W
Broj pomaka u slob. hodu	8.000-20.000 min ⁻¹
Veličina papira	115x232 mm
Brusna površina	115x229 mm
Oscilacijski krug (Ø)	2,6 mm
Broj oscilacija	4.000-10.000 min ⁻¹
Dimenzije (D x Š x V)	289 x 115 x 190 mm
Masa (prema EPTA)	2,7 kg

BO4900V kn 2.188,00 / kn 2.735,00

Jednoručna oscilirajuća brusilica

BO4901



- Ergonomska prednja ručka u obliku okrugle drške
- Ugrađena usisna jedinica za spajanje vrećice za prašinu ili Makita usisivača



Potrošnja snage	330 W
Broj pomaka u slob. hodu	20.000 min ⁻¹
Veličina papira	115x280 mm
Brusna površina	115x229 mm
Oscilacijski krug (Ø)	2,6 mm
Broj oscilacija	10.000 min ⁻¹
Dimenzije (D x Š x V)	289 x 115 x 190 mm
Masa (prema EPTA)	2,7 kg

BO4901 kn 1.804,00 / kn 2.255,00

Jednoručna oscilirajuća brusilica

9046



- Pogodno za skidanje materijala i finije aplikacije
- Ravna podloga za promjenu papira
- Polugu obujmice možete ostaviti otvorenom. To vam omogućuje korištenje objih ruku prilikom zamjene brusnog papira
- Ugrađena usisna jedinica za spajanje vrećice za prašinu ili Makita usisivača



Potrošnja snage	600 W
Broj pomaka u slob. hodu	12.000 min ⁻¹
Veličina papira	115x280 mm
Brusna površina	115x229 mm
Oscilacijski krug (Ø)	5 mm
Broj oscilacija	6.000 min ⁻¹
Dimenzije (D x Š x V)	283 x 115 x 219 mm
Masa (prema EPTA)	3,1 kg

9046 kn 2.336,00 / kn 2.920,00



Akumulatorski alati

Laserski mjerači udaljenosti

Alati za rušenje i bušenje

Bušilice / mješalice

Alati za zavrtnanje

Alati za brušenje i rezanje

Alati za poliranje i brušenje

Alati za blanjanje i glodanje

Pile

Pneumatski alati

Usisavači / fenovi

Alati za šumarstvo i vrtlarstvo

Ekscentrična brusilica BO5030



- Visoka snaga motora za teške uvjete rada
- Kočnica brzo zaustavlja motor nakon što je prekidač isključen
- Povećana trajnost dijelova s ležajevima zbog korištenja većih kugličnih ležajeva
- Ugrađena usisna jedinica za spajanje vrećice za prašinu ili Makita usisivača
- Ergonomski oblikovana ručka presvučena elastomerom



Potrošnja snage	300 W
Brusna ploča (Ø)	123 mm
Broj pomaka u slob. hodu	24.000 min ⁻¹
Oscilacijski krug (Ø)	2,8 mm
Broj oscilacija	12.000 min ⁻¹
Brusni disk (Ø)	123 mm
Abrazivni disk (Ø)	125 mm
Dimenzije (D x Š x V)	153 x 123 x 153 mm
Masa (prema EPTA)	1,3 kg

BO5030 kn 936,00 / kn 1.170,00

Ekscentrična brusilica BO5031



- Visoka snaga motora za teške uvjete rada
- Kočnica brzo zaustavlja motor nakon što je prekidač isključen
- Povećana trajnost dijelova s ležajevima zbog korištenja većih kugličnih ležajeva
- Ugrađena usisna jedinica za spajanje vrećice za prašinu ili Makita usisivača
- Ergonomski oblikovana ručka presvučena elastomerom



Potrošnja snage	300 W
Broj pomaka u slob. hodu	8.000-24.000 min ⁻¹
Oscilacijski krug (Ø)	2,8 mm
Broj oscilacija	4.000-12.000 min ⁻¹
Brusni disk (Ø)	123 mm
Abrazivni disk (Ø)	125 mm
Dimenzije (D x Š x V)	153 x 123 x 153 mm
Masa (prema EPTA)	1,3 kg

BO5031 kn 1.064,00 / kn 1.330,00

Ekscentrična brusilica BO5041



- Ugrađena usisna jedinica za spajanje vrećice za prašinu ili Makita usisivača
- Veliki kuglični ležaj za povećanje izdržljivosti
- Prednja ručka se okreće 300° oko kućišta motora na željenu poziciju
- Meka ručka presvučena gumom za sprječavanje kizanja
- Visoka snaga motora za teške uvjete rada



Potrošnja snage	300 W
Broj pomaka u slob. hodu	8.000-24.000 min ⁻¹
Oscilacijski krug (Ø)	2,8 mm
Broj oscilacija	4.000-12.000 min ⁻¹
Brusni disk (Ø)	123 mm
Abrazivni disk (Ø)	125 mm
Dimenzije (D x Š x V)	218 x 123 x 153 mm
Masa (prema EPTA)	1,4 kg

BO5041 kn 1.224,00 / kn 1.530,00

Ekscentrična brusilica BO6030



- Odvojiva prednja ručka je prikladna za kutno brušenje
- Ugrađena usisna jedinica za spajanje vrećice za prašinu ili Makita usisivača
- Stražnja meka ručka presvučena gumom za ugodan rad
- Električna kočnica
- Podešavanje brzine



Potrošnja snage	310 W
Broj pomaka u slob. hodu	8.000-20.000 min ⁻¹
Oscilacijski krug (Ø)	3 mm
Broj oscilacija	4.000-10.000 min ⁻¹
Brusni disk (Ø)	150 mm
Dimenzije (D x Š x V)	309 x 150 x 181 mm
Masa (prema EPTA)	2,4 kg

BO6030 kn 1.983,20 / kn 2.479,00

Ekscentrična brusilica BO6050J

NOVO



- Jednostavna ručka pristaje dlanu i čini rad ugodnim
- Rotirajući / Ekscentrični način rada s elektroničkom regulacijom brzine za savršenu svestranost - gruba brušenja, završna brušenja i poliranje
- Integrirani sustav za sakupljanje prašine kroz podlogu za čistiji rad
- Usko kućište daje veću učinkovitost pri radu na uskim mjestima

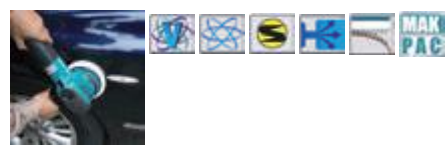

Potrošnja snage	750 W
Broj pomaka u slob. hodu	1.600-6.800 min ⁻¹
Oscilacijski krug (Ø)	5,5 mm
Brusni disk (Ø)	150 mm
Abrazivni disk (Ø)	150 mm
Dimenzije (D x Š x V)	330 x 155 x 145 mm
Masa (prema EPTA)	2,6 kg

BO6050J kn 3.484,00 / kn 4.355,00

ALATI ZA BLANJANJE I GLODANJE

Podesivi broj okretaja



Kočnica motora



Konstantni broj okretaja pod opterećenjem



Ograničenje struje pokretanja



Usisavanje prašine



LED radno svjetlo



Drveni transportni kofer



Transportni kofer



Jednoručna blanja KP0800



- Ergonomska prednja ručka u obliku okrugle drške
- Povećana učinkovitost pri izbacivanju odrezanog materijala, projektirana kako bi se spriječila začepljenja ostacima mokrog drvenog materijala
- Kompaktan dizajn pruža izvrsnu kontrolu i upravljivost uređaja
- Korištenje uskih dvostranih ili širokih noževa za blanjanje
- Veliki V utor omogućava lako skidanje ruba



Potrošnja snage	620 W
Br. okr. u slob. hodu	17.000 min ⁻¹
Širina blanjanja	82 mm
Skidanje strugotine	0-2,5 mm
Maks. dubina utora	9 mm
Dimenzije (D x Š x V)	285 x 158 x 158 mm
Masa (prema EPTA)	2,6 kg

KP0800 kn 1.300,00 / kn 1.625,00

Blanja za uture KP0810



- Ergonomska prednja ručka u obliku okrugle drške
- Kruti aluminijski držač za poboljšanu trajnost dijela bubnja osovine
- Noga na osnovnoj ploči štiti materijal i oštrice od ogrebotina i oštećenja, čak i ako je uređaj stavljen na materijal prije no što se bubanj u potpunosti zaustavi
- Izbacivanje odrezanoga materijala može biti usmjereno na obje strane, lijevu i desnu veću udobnosti i praktičnosti



Potrošnja snage	850 W
Br. okr. u slob. hodu	16.000 min ⁻¹
Širina blanjanja	82 mm
Skidanje strugotine	4,0 mm
Maks. dubina utora	25 mm
Dimenzije (D x Š x V)	296 x 167 x 177 mm
Masa (prema EPTA)	3,3 kg

KP0810 kn 2.136,00 / kn 2.670,00

Blanja za uture KP0810C



- Elektronički sustav kontrole mekog starta i konstantna brzina čak pri teškim uvjetima
- Meki start za suzbijanje povratnog okretnog momenta pri paljenju uređaja i apsorbiranje početnog šoka
- Noga na osnovnoj ploči štiti materijal i oštrice od ogrebotina i oštećenja, čak i ako je uređaj stavljen na materijal prije no što se bubanj u potpunosti zaustavi



Potrošnja snage	1.050 W
Br. okr. u slob. hodu	12.000 min ⁻¹
Širina blanjanja	82 mm
Skidanje strugotine	4,0 mm
Maks. dubina utora	25 mm
Dimenzije (D x Š x V)	296 x 167 x 177 mm
Masa (prema EPTA)	3,4 kg

KP0810C kn 2.304,00 / kn 2.880,00

Jednoručna široka blanja 1911B



- Kompaktan i lagan model za jednostavno rukovanje jednom rukom
- Visina noža se može lako i precizno podesiti samo ako je tijelo blanje fiksirano čepom te pritisnuto šablonom za podešavanje visine noža
- Mehanizam dvostruke izolacije sprječava ozljede uzrokovane električnim šokom i pruža sigurnost operateru



Potrošnja snage	840 W
Br. okr. u slob. hodu	16.000 min ⁻¹
Širina blanjanja	110 mm
Skidanje strugotine	0-2 mm
Površina blanje	335 mm
Dimenzije (D x Š x V)	355 x 160 x 172 mm
Masa (prema EPTA)	4,3 kg

1911B kn 2.496,00 / kn 3.120,00

Tesarska blanja 1806B



- Konstrukcija za teške uvjete rada
- Duga baza za stabilnost
- Mehanizam dvostruke izolacije sprječava ozljede uzrokovane električnim šokom i pruža sigurnost operateru
- Dobra ventilacija, udobna ručka i lako podešavanje dubine
- Vrlo snažan motor



Potrošnja snage	1.200 W
Br. okr. u slob. hodu	15.000 min ⁻¹
Širina blanjanja	170 mm
Skidanje strugotine	0-2 mm
Površina blanje	525 mm
Dimenzije (D x Š x V)	529 x 232 x 152 mm
Masa (prema EPTA)	9 kg

1806B kn 4.820,00 / kn 6.025,00

Alati za blanjanje i glodanje

119

Blanja za grede

KP312S



- Povećana učinkovitost pri izbacivanju odrezanog materijala, projektirana kako bi se spriječila začepljenja ostacima mokrog drvenog materijala
- Nema neravnog blanjanja zbog prebacivanja težišta alata u centar alata



Potrošnja snage	2.200 W
Br. okr. u slob. hodu	12.000 min ⁻¹
Širina blanjanja	312 mm
Skidanje strugotine	1,5 - 3,5 mm
Dimenzije (D x Š x V)	551 x 425 x 219 mm
Masa (prema EPTA)	18,4 kg

KP312S kn 19.199,20 / kn 23.999,00

Debljača

2012NB



- Jednostavno podešavanje za točnu i ravnomjernu završnu obradu
- Veliki kapacitet materijala
- Veliki potporni stol
- Ručke za prijenos su prikladne za transport
- Podešavanje dubine



Potrošnja snage	1.650 W
Br. okr. u slob. hodu	8.500 min ⁻¹
Ispust (širina protoka)	155 mm
Širina blanjanja	304 mm
Skidanje strugotine	0-3 mm
Dimenzije (D x Š x V)	483 x 771 x 401 mm
Masa (prema EPTA)	28,1 kg

2012NB kn 5.816,00 / kn 7.270,00

Glodalica za utore

PJ7000J



- Poklopac oštrice se može otvoriti steznim vijcima za jednostavnu promjenu oštrice
- Podesiv kut štitnika na 0°, 45° i 90°
- Klizni prekidač za uključivanje / isključivanje
- Možete odabrati jednu od šest dubina rezanja jednostavno rotirajući gumb za podešavanje dubine (čep)



Potrošnja snage	701 W
Br. okr. u slob. hodu	11.000 min ⁻¹
Provrt lista pile (Ø)	22 mm
List (Ø)	100 mm
Dimenzije (D x Š x V)	302 x 139 x 145 mm
Masa (prema EPTA)	2,5 kg

PJ7000J kn 2.743,20 / kn 3.429,00

Lančani rezač za utore

7104L



- Jednostavno uranjanje
- Velika stezaljka jednostavna za rukovanje omogućava brzo i čvrsto postavljanje stroja na materijal do 308 mm
- Zakretanje vodilice lanca u 3 položaja omogućuje rezanje utora širine do 130 mm u jednom radnom koraku
- Podešavanje dubine



Potrošnja snage	1.140 W
Br. okr. u slob. hodu	3.200 min ⁻¹
Širina rezanja	130 mm
Maks. dubina proboja	155 mm
Širina lanca	16,5 mm
Dimenzije (D x Š x V)	512 x 298 x 513 mm
Masa (prema EPTA)	17,3 kg

7104L kn 12.168,00 / kn 15.210,00

Lančani rezač za utore

KC100



- Mogućnost uporabe lanca od 30, 40 i 50 mm
- Nesmetan pogled na materijal
- Veliko, aluminijsko potporno stopalo jamči precizan kut glodanja od 90°
- Brze, uredne i točne rupe u debelim drvenim materijalima



Potrošnja snage	2.000 W
Br. okr. u slob. hodu	4.500 min ⁻¹
Maks. dubina proboja	100 mm
Širina lanca	40 mm
Masa (prema EPTA)	12,8 kg

KC100 kn 16.728,00 / kn 20.910,00

Laserski mjerači udaljenosti
Alati za rušenje i bušenje
Bušilice / mješalice
Alati za zavrtnje
Alati za brušenje i rezanje
Alati za poliranje i brušenje
Alati za blanjanje i glodanje
Pile
Pneumatski alati
Usisavači / fenovi
Alati za šumarstvo i vrtlarstvo

Jednoručna glodalica 3709



- Štitnik kabela i kabel za napajanje montirani na vrhu uređaja omogućuju lagano držanje i rukovanje
- Mehanizam sa zupčastom letvom omogućava fino podešavanje dubine glodanja bez poteškoća
- Prozirna, ravna osnovna ploča pruža jasan pregled ruba rezanja
- Gumom obložena mekana drška pruža veću kontrolu



Potrošnja snage	530 W
Br. okr. u slob. hodu	30.000 min ⁻¹
Prihvat alata	6 mm
Dimenzije (D x Š x V)	82 x 90 x 199 mm
Masa (prema EPTA)	1,5 kg

3709 kn 776,00 / kn 970,00

Jednoručna glodalica 3710



- Štitnik kabela i kabel za napajanje montirani na vrhu uređaja omogućuju lagano držanje i rukovanje
- Mehanizam sa zupčastom letvom omogućava fino podešavanje dubine glodanja bez poteškoća
- Prozirna, ravna osnovna ploča pruža jasan pregled ruba rezanja
- Gumom obložena mekana drška pruža veću kontrolu
- Nagib baze uređaja od 0° do 45°



Potrošnja snage	530 W
Br. okr. u slob. hodu	30.000 min ⁻¹
Prihvat alata	6 mm
Dimenzije (D x Š x V)	102 x 122 x 302 mm
Masa (prema EPTA)	1,6 kg

3710 kn 888,00 / kn 1.110,00

Jednoručna glodalica RT0700C



- Ravan vrh uređaja za stabilnost pri promjeni bita
- Visoka izdržljivost i preciznost dobivena pomoću aluminijskog tijela kućišta
- Prihvaća 6 mm i 8 mm čahure, 1/4" (6.35 mm) i 3/8" (9.53 mm) čahure
- Blokiranje osovine za jednostavnu promjenu bita
- Prekidač za uključivanje / isključivanje

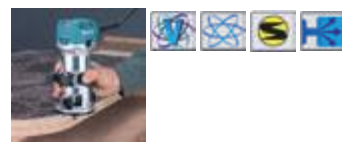

Potrošnja snage	710 W
Br. okr. u slob. hodu	10.000-30.000 min ⁻¹
Maks. dubina glodanja	35 mm
Prihvat alata	6 / 8 mm
Dimenzije (D x Š x V)	89 x 89 x 200 mm
Masa (prema EPTA)	1,8 kg

RT0700C kn 1.167,20 / kn 1.459,00

Jednoručna glodalica RT0700CX2J



- Ravan vrh uređaja za stabilnost pri promjeni bita
- Visoka izdržljivost i preciznost dobivena pomoću aluminijskog tijela kućišta
- Prihvaća 6 mm i 8 mm čahure, 1/4" (6.35 mm) i 3/8" (9.53 mm) čahure
- Blokiranje osovine za jednostavnu promjenu bita
- Prekidač za uključivanje / isključivanje

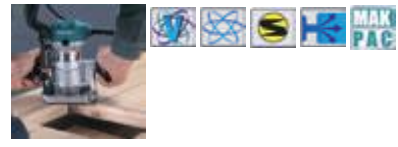

Potrošnja snage	710 W
Br. okr. u slob. hodu	10.000-30.000 min ⁻¹
Maks. dubina glodanja	35 mm
Prihvat alata	6 / 8 mm
Dimenzije (D x Š x V)	89 x 89 x 200 mm
Masa (prema EPTA)	1,8 kg

RT0700CX2J kn 1.920,00 / kn 2.400,00

Glodalica RP0900



- Skala jednostavna za očitavanje za provjeru dubine reza
- Prekidač jednostavan za upotrebu s desnom rukom na okrugloj dršci
- Dubina rezanja se može podešavati u tri faze
- Blokiranje osovine za jednostavnu promjenu bita



Potrošnja snage	900 W
Br. okr. u slob. hodu	27.000 min ⁻¹
Maks. dubina glodanja	35 mm
Prihvat alata	8 mm
Dimenzije (D x Š x V)	256 x 110 x 217 mm
Masa (prema EPTA)	2,7 kg

RP0900 kn 1.060,00 / kn 1.325,00

Alati za blanjanje i glodanje

Glodalica RP1110C



- Blokiranje osovine za jednostavnu promjenu bita
- Mlaznica za prašinu; kolektor prašine može biti spojen na gornji dio i donji dio kućišta motora
- Brojčanik za prilagođavanje brzine za postizanje optimalne brzine za materijal koji koristite
- Prekidač s gumbom za zaključavanje (otključavanje), gumb za otključavanje sprječava slučajno paljenje

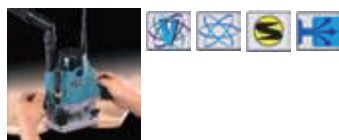

Potrošnja snage	1,100 W
Br. okr. u slob. hodu	8.000-24.000 min ⁻¹
Maks. dubina glodanja	57 mm
Prihvat alata	8 mm
Dimenzije (D x Š x V)	110 x 150 x 260 mm
Masa (prema EPTA)	3,4 kg

RP1110C kn 3.100,00 / kn 3.875,00

Glodalica RP1800FX



- Povećana trajnost dobivena pomoću: Većih kugličnih ležajeva na kraju armature, držača labirintskog tipa i ventilatora koji sprečava ulazak prašine i prljavštine
- Skala jednostavna za očitavanje za provjeru dubine reza
- Prekidač jednostavan za upotrebu s desnom rukom na okrugloj dršci



Potrošnja snage	1.850 W
Br. okr. u slob. hodu	22.000 min ⁻¹
Maks. dubina glodanja	70 mm
Prihvat alata	6 / 8 / 12 mm
Dimenzije (D x Š x V)	155 x 290 x 312 mm
Masa (prema EPTA)	6 kg

RP1800FX kn 3.500,00 / kn 4.375,00

Glodalica RP1801FX



- Povećana trajnost dobivena pomoću: Većih kugličnih ležajeva na kraju armature, držača labirintskog tipa i ventilatora koji sprečava ulazak prašine i prljavštine
- Skala jednostavna za očitavanje za provjeru dubine reza
- Blok za zaustavljanje omogućava dobivanje tri različite dubine rezanja

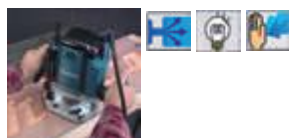

Potrošnja snage	1.650 W
Br. okr. u slob. hodu	22.000 min ⁻¹
Maks. dubina glodanja	70 mm
Prihvat alata	6 / 8 / 12 mm
Dimenzije (D x Š x V)	155 x 290 x 312 mm
Masa (prema EPTA)	6 kg

RP1801FX kn 3.612,00 / kn 4.515,00

Glodalica RP2300FCX



- Linearni kuglični ležaj za super glatko poniranje, linearni kuglični ležaj drži jedan od postova za uranjanje, pruža: glatko i točno poniranje bez pretjeranog rada ili zatezanje. Jednostavan rad jednom rukom
- Skala jednostavna za očitavanje za provjeru dubine reza
- Prekidač jednostavan za upotrebu s desnom rukom na okrugloj dršci

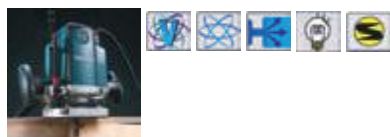

Potrošnja snage	2.300 W
Br. okr. u slob. hodu	9.000-22.000 min ⁻¹
Maks. dubina glodanja	70 mm
Prihvat alata	6 / 8 / 12 mm
Dimenzije (D x Š x V)	155 x 290 x 312 mm
Masa (prema EPTA)	6,1 kg

RP2300FCX kn 4.410,00 / kn 5.512,50

Glodalica RP2301FCX



- Linearni kuglični ležaj za super glatko poniranje, linearni kuglični ležaj drži jedan od postova za uranjanje, pruža: glatko i točno poniranje bez pretjeranog rada ili zatezanje. Jednostavan rad jednom rukom
- Skala jednostavna za očitavanje za provjeru dubine reza
- Prekidač jednostavan za upotrebu s desnom rukom na okrugloj dršci



Potrošnja snage	2.100 W
Br. okr. u slob. hodu	9.000-22.000 min ⁻¹
Maks. dubina glodanja	70 mm
Prihvat alata	6 / 8 / 12 mm
Dimenzije (D x Š x V)	155 x 290 x 312 mm
Masa (prema EPTA)	6,1 kg

RP2301FCX kn 4.316,00 / kn 5.395,00

Akumulatorski alati
Laserski mjerači udaljenosti
Alati za rušenje i bušenje
Bušilice / mješalice
Alati za zavrtnanje
Alati za brušenje i rezanje
Alati za poliranje i brušenje
Alati za blanjanje i glodanje
Pile
Pneumatski alati
Usisavači / fenovi
Alati za šumarstvo i vrtlarstvo

Multifunkcijski alat **TM3000CX1J**



- Dodatke možete fiksirati na 12 različitih pozicija, na svakih 30°
- Praktični spremnik za pohranu imbus ključa na uređaju
- Najbolja moguća ergonomsko dizajnirana ručka
- Usisni sustav dostupan je kao opcija za agresivno uklanjanje prašine pri brušenju



Potrošnja snage	320 W
Br. okr. u slob. hodu	6.000-20.000 min ⁻¹
Oscilacijski kut L / D	3,2 °
Dimenzije (D x Š x V)	275 x 64 x 92 mm
Masa (prema EPTA)	1,4 kg

TM3000CX1J kn 1.452,00 / kn 1.815,00

Multifunkcijski alat **TM3000CX3**



- Praktični spremnik za pohranu imbus ključa na uređaju
- Dodatke možete fiksirati na 12 različitih pozicija, na svakih 30°
- Najbolja moguća ergonomsko dizajnirana ručka
- Usisni sustav dostupan je kao opcija za agresivno uklanjanje prašine pri brušenju



Potrošnja snage	320 W
Br. okr. u slob. hodu	6.000-20.000 min ⁻¹
Oscilacijski kut L / D	3,2 °
Dimenzije (D x Š x V)	275 x 64 x 92 mm
Masa (prema EPTA)	1,4 kg

TM3000CX3 kn 2.479,20 / kn 3.099,00

Multifunkcijski alat **TM3010CX6J**



- Sistem za zaključavanje u obliku poluge omogućava brzu montažu, te zamjenu pribora
- Meki start omogućava točno rezanje materijala različitim pri različitim aplikacijama
- Omogućeno podešavanje pribora pod različitim kutevima (0-360°, korak 30°)
- Konstantna kontrola brzine



Potrošnja snage	320 W
Br. okr. u slob. hodu	6.000-20.000 min ⁻¹
Oscilacijski kut L / D	3,2 °
Dimenzije (D x Š x V)	283 x 68 x 87 mm
Masa (prema EPTA)	1,6 kg

TM3010CX6J kn 1.716,00 / kn 2.145,00



Napomena: cijena bez PDV-a / cijena sa PDV-om

PILE

Podesivi broj okretaja



Kočnica motora



Konstantni broj okretaja pod opterećenjem



Ograničenje struje pokretanja



Namještanje nagiba



Kosi rezovi 45°LD



Kosi rezovi L45° D5°



Namještanje kretanja klatna



Primjereno za bajonetne listove pile



Laserska linija



Usisavanje prašine



LED radno svjetlo



Transportni kofer



Potezno-nagibna pila

MLS100



- Kompaktan dizajn pruža izvrsnu kontrolu i upravljivost uređaja
- Ugrađena usisna jedinica za spajanje vrećice za prašinu ili Makita usisivača
- Vertikalne čeljusti škripca
- Mehanizam za blokiranje u položaju mirovanja, automatsko zaključavanje na gornjoj poziciji, otključavanje pokretanjem poluge
- Električna kočnica, nježno ali brzo, zaustavlja rotaciju oštrice



Potrošnja snage	1.500 W
Br. okr. u slob. hodu	4.200 min ⁻¹
List pile (Ø)	255 mm
Provrt lista pile (Ø)	30 mm
Kapacitet rezanja L / D	45-0 °
Kosi rezovi pod kutom L/D	45-45 °
Maks. kapacitet rezanja (45°)	48-120 mm
Maks. kapacitet rezanja (90°)	75 -130 mm
Dimenzije (D x Š x V)	610 x 485 x 515 mm
Masa (prema EPTA)	14,7 kg

MLS100 kn 2.800,00 / kn 3.500,00

Potezno-nagibna pila

LS1040



- Skala jednostavne za očitavanje kutova
- Pokretna donja vodilica, materijal možete fiksirati okretanjem donje ograde u desno
- Čvrsta ručka za precizno rezanje
- Mehanizam za blokiranje u položaju mirovanja, automatsko zaključavanje na gornjoj poziciji, otključavanje pokretanjem poluge

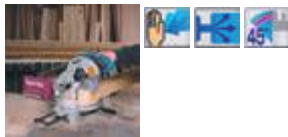

Potrošnja snage	1.650 W
Br. okr. u slob. hodu	4.600 min ⁻¹
List pile (Ø)	260 mm
Provrt lista pile (Ø)	30 mm
Maks. kapacitet rezanja (45°)	53-95 mm
Maks. kapacitet rezanja (90°)	69-130 mm
Dimenzije (D x Š x V)	530 x 476 x 532 mm
Masa (prema EPTA)	12,4 kg

LS1040 kn 3.532,00 / kn 4.415,00

Potezno-nagibna pila

LS0815FL



- Laserski označivač omogućava jednostavno usklađivanje s iscrtanom linijom
- Dvostruki klizni mehanizam je bez vibracija, precizan i omogućuje točno rezanje
- Brzo i točno zaključavanje kuta nagibne pile, možete ga zaključati / otključati jednostavnim okretanjem tipke za 90 stupnjeva

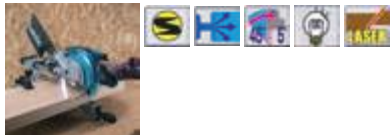

Potrošnja snage	1.400 W
Br. okr. u slob. hodu	5.000 min ⁻¹
List pile (Ø)	216 mm
Provrt lista pile (Ø)	30 mm
Kapacitet rezanja L / D	45-5 °
Maks. kapacitet rezanja (45°)	50-305 mm
Maks. kapacitet rezanja (90°)	65-305 mm
Dimenzije (D x Š x V)	755 x 450 x 488 mm
Masa (prema EPTA)	14,1 kg

LS0815FL kn 3.076,00 / kn 3.845,00

Potezno-nagibna pila

LS0714FL



- Laserski označivač omogućava jednostavno usklađivanje s iscrtanom linijom
- Dvostruki klizni mehanizam je bez vibracija, precizan i omogućuje točno rezanje
- Skala jednostavne za očitavanje kutova
- Podešavanje dubine rezanja



Potrošnja snage	1.010 W
Br. okr. u slob. hodu	6.000 min ⁻¹
List pile (Ø)	190 mm
Provrt lista pile (Ø)	20 mm
Maks. kapacitet rezanja (45°)	52-212 mm
Maks. kapacitet rezanja (90°)	52-300 mm
Dimenzije (D x Š x V)	670 x 430 x 458 mm
Masa (prema EPTA)	13,1 kg

LS0714FL kn 4.308,00 / kn 5.385,00

Potezno-nagibna pila

LS1018L



- Laserski označivač omogućava jednostavno usklađivanje s iscrtanom linijom
- Meki start za suzbijanje povratnog okretnog momenta pri paljenju uređaja i apsorpiranje početnog šoka
- Držać može biti priključen s obje, lijeve i desne strane, za potporu dugih materijala
- Električna kočnica, nježno ali brzo, zaustavlja rotaciju oštrice

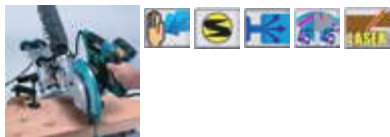

Potrošnja snage	1.430 W
Br. okr. u slob. hodu	4.300 min ⁻¹
List pile (Ø)	260 mm
Provrt lista pile (Ø)	30 mm
Kapacitet rezanja L / D	45-45 °
Kosi rezovi pod kutom L/D	47-60 °
Maks. kapacitet rezanja (45°)	91-220 mm
Maks. kapacitet rezanja (90°)	91-310 mm
Dimenzije (D x Š x V)	825 x 536 x 633 mm
Masa (prema EPTA)	19,9 kg

LS1018L kn 4.200,00 / kn 5.250,00

Potezno-nagibna pila

LS1016 / LS1016L



- LS1016L - s laserskom označivačem
- Dvostruki klizni mehanizam je bez vibracija, precizan i omogućuje točno rezanje
- Električna kočnica, nježno ali brzo, zaustavlja rotaciju oštrice
- Brzo i točno zaključavanje kuta nagibne pile, možete ga zaključati / otključati jednostavnim okretanjem tipke za 90 stupnjeva
- DXT (Precizna tehnologija dubokog rezanja)

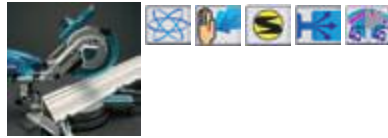

Potrošnja snage	1.510 W
Br. okr. u slob. hodu	3.200 min ⁻¹
List pile (Ø)	260 mm
Provr lista pile (Ø)	30 mm
Kapacitet rezanja L / D	45-45 °
Kosi rezovi pod kutom L/D	52-60 °
Maks. kapacitet rezanja (45°)	91-197 mm
Maks. kapacitet rezanja (90°)	91-279 mm
Dimenzije (D x Š x V)	718 x 640 x 671 mm
Masa (prema EPTA)	24,1 kg

LS1016	kn 6.680,00 / kn 8.350,00
LS1016L	kn 6.930,00 / kn 8.662,50

Potezno-nagibna pila

LS1216 / LS1216L



- LS1216L - s laserskom označivačem
- DXT (Precizna tehnologija dubokog rezanja)
- Dvostruki klizni mehanizam je bez vibracija, precizan i omogućuje točno rezanje
- Električna kočnica, nježno ali brzo, zaustavlja rotaciju oštrice
- Skala jednostavna za očitavanje kosih kutova s velikim gradacijama

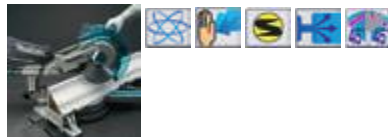

Potrošnja snage	1.650 W
Br. okr. u slob. hodu	3.200 min ⁻¹
List pile (Ø)	305 mm
Provr lista pile (Ø)	30 mm
Maks. kapacitet rezanja (45°)	87-268 mm
Maks. kapacitet rezanja (90°)	87-382 mm
Dimenzije (D x Š x V)	806 x 640 x 721 mm
Masa (prema EPTA)	26,3 kg

LS1216	kn 8.000,00 / kn 10.000,00
LS1216L	kn 8.624,00 / kn 10.780,00

Potezno-nagibna pila

LH1040



- Zaštita od ponovnog pokretanja, sprječava slučajno pokretanje za sigurnost, čak i ako je uređaj priključen na izvor napajanja s uključenim prekidačem
- Nagibna i stolna pila upakirane u jedan alat za veliku svestranost
- Uz čvrsti stol od lijevanog aluminija
- Meki start za suzbijanje povratnog okretnog momenta pri paljenju uređaja i apsorbiranje početnog šoka

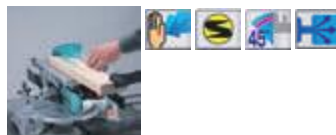

Potrošnja snage	1.650 W
Br. okr. u slob. hodu	4.800 min ⁻¹
List pile (Ø)	260 mm
Provr lista pile (Ø)	30 mm
Kapacitet rezanja L / D	45-0 °
Kosi rezovi pod kutom L/D	45-52 °
Maks. širina rezanja 90°	40 mm
(stolna pila)	
Maks. kapacitet rezanja (45°)	35-130 mm
Maks. kapacitet rezanja (90°)	69-130 mm
Dimenzije (D x Š x V)	530 x 476 x 535 mm
Masa (prema EPTA)	14,3 kg

LH1040	kn 4.636,00 / kn 5.795,00
---------------	----------------------------------

Potezno-nagibna pila

LH1201FL



- Meki start za suzbijanje povratnog okretnog momenta pri paljenju uređaja i apsorbiranje početnog šoka
- Ugrađeno LED radno svjetlo za veću osvjetljenost rada
- Pojedinačni priključci za skupljanje prašine za stolnu i nagibnu pilu
- Laserski označivač omogućava jednostavno usklađivanje s iscrtanom linijom
- Uz čvrsti stol od lijevanog aluminija



Potrošnja snage	1.650 W
Br. okr. u slob. hodu	3.800 min ⁻¹
List pile (Ø)	305 mm
Provr lista pile (Ø)	30 mm
Kapacitet rezanja L / D	45-0 °
Kosi rezovi pod kutom L/D	47-52 °
Maks. širina rezanja 90°	52 mm
(stolna pila)	
Maks. kapacitet rezanja (45°)	64-155 mm
Maks. kapacitet rezanja (90°)	95-155 mm
Dimenzije (D x Š x V)	610 x 535 x 692 mm
Masa (prema EPTA)	20,9 kg

LH1201FL	kn 6.128,00 / kn 7.660,00
-----------------	----------------------------------

Potezno-nagibna pila

LF1000



- Mogućnost zakretanja stola bez okvira
- Zaštita od ponovnog pokretanja, sprječava slučajno pokretanje za sigurnost, čak i ako je uređaj priključen na izvor napajanja s uključenim prekidačem
- Elektronički sustav kontrole mekog starta i konstantna brzina čak pri teškim uvjetima

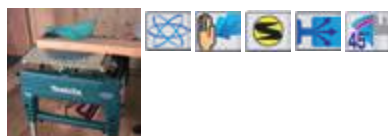

Potrošnja snage	1.650 W
Br. okr. u slob. hodu	2.700 min ⁻¹
List pile (Ø)	260 mm
Provr lista pile (Ø)	30 mm
Kapacitet rezanja L / D	45-0 °
Kosi rezovi pod kutom L/D	45-45 °
Maks. širina rezanja 90°	70 mm
(stolna pila)	
Maks. širina rezanja 45°	48 mm
(stolna pila)	
Maks. kapacitet rezanja (45°)	50-140 mm
Maks. kapacitet rezanja (90°)	68 -155 mm
Dimenzije (D x Š x V)	660 x 650 x 1220 mm
LF1000	kn 8.596,00 / kn 10.745,00

Stolna kružna pila

2712

NOVO



- uzdužna ograda zaključava se na ulaznoj strani
- Produljenje stola i vodilice za rezanje velikih ploča
- Kotačići za lakši transport



Potrošnja snage	2000 W
Br. okr. u slob. hodu	2950 min ⁻¹
List pile (Ø)	315 mm
Provr lista pile (Ø)	30 mm
Kosi rezovi pod kutom L/D	0-45 °
Maks. širina rezanja (90°)	85 mm
Maks. širina rezanja (45°)	58 mm
Dimenzije (D x Š x V)	1670 x 700 x 810 mm
Masa (prema EPTA)	52,9 kg

2712 kn 3.256,00 / kn 4.070,00

Stolna kružna pila

MLT100



- Kuke za pohranu za kabel
- Mjerač nagiba s škripcem
- uzdužna ograda zaključava se na ulaznoj strani
- Električna kočnica, nježno ali brzo, zaustavlja rotaciju oštrice

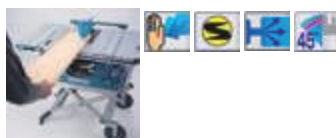

Potrošnja snage	1.500 W
Br. okr. u slob. hodu	4.300 min ⁻¹
List pile (Ø)	260 mm
Provr lista pile (Ø)	30 mm
Kosi rezovi pod kutom L/D	0-45 °
Maks. širina rezanja (90°)	93 mm
Maks. širina rezanja (45°)	45 mm
Dimenzije (D x Š x V)	726 x 984 x 333 mm
Masa (prema EPTA)	34,1 kg

MLT100 kn 4.152,00 / kn 5.190,00

Stolna kružna pila

2704



- Visoka krutost za precizno rezanje
- Produljenje stola i vodilice za rezanje velikih ploča
- Jednostavan i točan set mjerila za zahtjeve rezanja
- Brzo puštanje teleskopske vodilice
- Jednostavan za rukovanje, prekidač s velikom tipkom
- Mjerila jednostavna za očitavanje s velikim gradacijama i povećalom

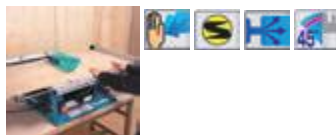

Potrošnja snage	1.650 W
Br. okr. u slob. hodu	4.800 min ⁻¹
List pile (Ø)	260 mm
Provr lista pile (Ø)	30 mm
Kosi rezovi pod kutom L/D	0,5-45,5 °
Maks. kapacitet rezanja (45°)	64 mm
Maks. kapacitet rezanja (90°)	93 mm
Dimenzije (D x Š x V)	760 x 766 x 344 mm
Masa (prema EPTA)	34,9 kg

2704 kn 7.260,00 / kn 9.075,00



Ručna kružna pila

HS6601 / HS6101

NOVO



- Veliki plastični vijak za prilagođavanje je jednostavan za rukovanje
- Podešavanje visine brzim otpuštanjem
- Crijevo usisivača promjera 37mm, može biti priključeno
- Blokada osovine za jednostavnu zamjenu oštrice
- Dizajn kućišta motora s ravnim vrhom je pogodan za zamjenu lista pile



Potrošnja snage	1050 W
Br. okr. u slob. hodu	5.200 min ⁻¹
List pile (Ø)	165 mm
Provr lista pile (Ø)	20 mm
Učinak rezanja (drvo)	54 mm
Maks. kapacitet rezanja (45°)	37,5 mm
Dimenzije (D x Š x V)	296 x 232 x 243 mm
Masa (prema EPTA)	3,7 kg

HS6601	kn 1.344,00 / kn 1.680,00
HS6601J	kn 1.468,00 / kn 1.835,00

Ručna kružna pila

HS6100 / HS6101



- HS6101 - s kočnicom motora
- Funkcija otpuhivanja odstranjuje piljevinu s linije reza za bolji pregled nad rezanjem
- Optimalna ravnoteža težine za jednostavno rukovanje strojem
- Odvojiva mlaznica za prašinu, pričvrstite je za spajanje na usisivač
- Bez razdvojnog klina

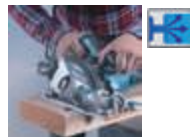

Potrošnja snage	1.100 W
Br. okr. u slob. hodu	5.500 min ⁻¹
List pile (Ø)	165 mm
Provr lista pile (Ø)	20 mm
Maks. kapacitet rezanja (45°)	39,5 mm
Maks. kapacitet rezanja (50°)	35,5 mm
Maks. kapacitet rezanja (90°)	54,5 mm
Dimenzije (D x Š x V)	297 x 246 x 246 mm
Masa (prema EPTA)	3,7 kg

HS6100	kn 1.852,00 / kn 2.315,00
HS6101	kn 2.008,00 / kn 2.510,00

Ručna kružna pila

HS7601

NOVO



- Funkcija otpuhivanja odstranjuje piljevinu s linije reza za bolji pregled nad rezanjem
- Odvojiva mlaznica za prašinu, pričvrstite je za spajanje na usisivač
- Jednostavno podešavanje dubine graničnika jednim pokretom



Potrošnja snage	1.200 W
Br. okr. u slob. hodu	5.200 min ⁻¹
List pile (Ø)	190 mm
Provr lista pile (Ø)	30 mm
Maks. kapacitet rezanja (45°)	46 mm
Maks. kapacitet rezanja (90°)	66 mm
Dimenzije (D x Š x V)	309 x 232 x 255 mm
Masa (prema EPTA)	4 kg

HS7601	kn 1.272,00 / kn 1.590,00
---------------	----------------------------------

Ručna kružna pila

HS7100 / HS7101



- HS7101 - s kočnicom motora
- Funkcija otpuhivanja odstranjuje piljevinu s linije reza za bolji pregled nad rezanjem
- Odvojiva mlaznica za prašinu, pričvrstite je za spajanje na usisivač
- Bez razdvojnog klina



Potrošnja snage	1.400 W
Br. okr. u slob. hodu	5.500 min ⁻¹
List pile (Ø)	190 mm
Provr lista pile (Ø)	30 mm
Maks. kapacitet rezanja (45°)	48,5 mm
Maks. kapacitet rezanja (50°)	43,5 mm
Maks. kapacitet rezanja (90°)	67 mm
Dimenzije (D x Š x V)	310 x 246 x 258 mm
Masa (prema EPTA)	4 kg

HS7100	kn 1.892,00 / kn 2.365,00
HS7101	kn 2.152,00 / kn 2.690,00

Ručna kružna pila

5008MG



- Kompaktan dizajn pruža izvrsnu kontrolu i upravljivost uređaja
- Mjerilo dubine reza jednostavno za očitavanje
- Maksimalna dubina rezanja 75.5 mm (3 ")
- Maksimalni kapacitet nagiba: 50°
- Dvostruko LED svjetlo osvjetljava oštricu i liniju reza
- Ergonomski dizajnirana mekana ručka presvučena gumom

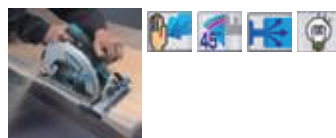

Potrošnja snage	1.800 W
Br. okr. u slob. hodu	5.200 min ⁻¹
List pile (Ø)	210 mm
Provr lista pile (Ø)	30 mm
Maks. kapacitet rezanja (45°)	57 mm
Maks. kapacitet rezanja (50°)	51,5 mm
Maks. kapacitet rezanja (90°)	75,5 mm
Dimenzije (D x Š x V)	322 x 243 x 277 mm
Masa (prema EPTA)	5,1 kg

5008MG	kn 1.936,00 / kn 2.420,00
---------------	----------------------------------



Ručna kružna pila

N5900B



- Ravna stražnja strana kućišta motora je prikladna pri mijenjanju oštrice pile
- Ergonomski dizajnirana poluga za podešavanje dubine reza
- Stražnji kutni vodič za glatke i precizne prilagodbe kuta nagiba



Potrošnja snage	2.000 W
Br. okr. u slob. hodu	4.100 min ⁻¹
List pile (Ø)	235 mm
Provrt lista pile (Ø)	30 mm
Maks. kapacitet rezanja (45°)	60 mm
Maks. kapacitet rezanja (50°)	53 mm
Maks. kapacitet rezanja (90°)	85 mm
Dimenzije (D x Š x V)	380 x 288 x 287 mm
Masa (prema EPTA)	7,2 kg

N5900B kn 1.944,00 / kn 2.430,00

Ručna kružna pila

5903R



- Snažni motor
- Podešavanje visine brzim otpuštanjem
- Poluga za otključavanje za sprječavanje slučajnog uključivanja
- Blokada osovine za jednostavnu zamjenu oštrice



Potrošnja snage	2.000 W
Br. okr. u slob. hodu	4.500 min ⁻¹
List pile (Ø)	235 mm
Provrt lista pile (Ø)	30 mm
Maks. kapacitet rezanja (45°)	64 mm
Maks. kapacitet rezanja (90°)	85 mm
Dimenzije (D x Š x V)	400 x 235 x 286 mm
Masa (prema EPTA)	7,6 kg

5903R kn 3.016,00 / kn 3.770,00

Ručna kružna pila

5103R



- Konstrukcija za teške uvjete rada
- Idealno za rezanje drva većih dimenzija do 100 mm
- Električna kočnica, nježno ali brzo, zaustavlja rotaciju oštrice
- Mogućnost usisavanja
- Praktične ručke za nošenje
- Podešavanje dubine rezanja

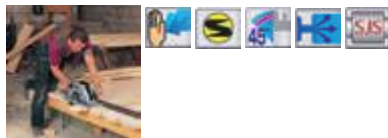

Potrošnja snage	2.100 W
Br. okr. u slob. hodu	3.800 min ⁻¹
List pile (Ø)	270 mm
Provrt lista pile (Ø)	30 mm
Maks. kapacitet rezanja (45°)	73 mm
Maks. kapacitet rezanja (90°)	100 mm
Dimenzije (D x Š x V)	422 x 315 x 322 mm
Masa (prema EPTA)	9,4 kg

5103R kn 4.668,00 / kn 5.835,00

Ručna kružna pila

5143R



- Električna kočnica, nježno ali brzo, zaustavlja rotaciju oštrice
- Konstrukcija za teške uvjete rada
- Idealno za rezanje drva većih dimenzija do 100 mm
- Vodič dubine s mjerilom
- Most baze je aluminijski, a kut podešavate jednostavno uz pomoć gumba
- Rashladni zrak otpuhuje odrezane krhotine

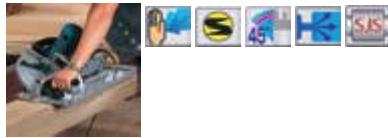

Potrošnja snage	2.200 W
Br. okr. u slob. hodu	2.700 min ⁻¹
List pile (Ø)	355 mm
Provrt lista pile (Ø)	30 mm
Kosi rezovi pod kutom L/D	0-60 °
Maks. kapacitet rezanja (45°)	90 mm
Maks. kapacitet rezanja (90°)	130 mm
Dimenzije (D x Š x V)	607 x 323 x 416 mm
Masa (prema EPTA)	14 kg

5143R kn 8.320,00 / kn 10.400,00

Pila s upuštanjem

SP6000 / SP6000J



- SP6000J – u Makpack koferu bez paralelnog vođenja
- Graničnik dubine za rezanje bez cijepanja drva, omogućava lako rezanje utora dubine od 2 mm (1/16 ") za rezove bez cijepanja
- Precizni kosi rez, položaj linije reza je uvijek isti bez obzira na kut čak i pri rezanju s vodilicom

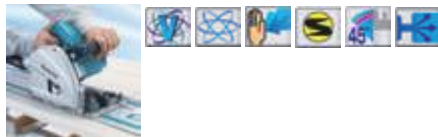

Potrošnja snage	1.300 W
Br. okr. u slob. hodu	2.000-5.800 min ⁻¹
List pile (Ø)	165 mm
Provrt lista pile (Ø)	20 mm
Maks. kapacitet rezanja (45°)	39 mm
Maks. kapacitet rezanja (48°)	37 mm
Maks. kapacitet rezanja (90°)	55 mm
Dimenzije (D x Š x V)	341 x 225 x 250 mm
Masa (prema EPTA)	4,4 kg

SP6000 kn 3.052,00 / kn 3.815,00
SP6000J kn 3.215,20 / kn 4.019,00

Ubodna pila

4326



- Opremljen štitnikom protiv prašine i drugih čestica
- Mekana, gumom presvučena, ergonomsko dizajnirana ručka
- Praktični spremnik za pohranu imbus ključa na uređaju
- Kosi rez u rasponu od 0°- 45°



Potrošnja snage	450 W
Visina pomaka	18 mm
Broj pomaka u slob. hodu	3.100 min ⁻¹
Učinkan rezanja (drvo)	65 mm
Učinkan rezanja (metal)	6 mm
Dimenzije (D x Š x V)	217 x 77 x 197 mm
Masa (prema EPTA)	1,8 kg

4326 kn 688,00 / kn 860,00

Ubodna pila

4327



- Opremljen štitnikom protiv prašine i drugih čestica
- Mekana, gumom presvučena, ergonomsko dizajnirana ručka
- Praktični spremnik za pohranu imbus ključa na uređaju
- Kosi rez u rasponu od 0°- 45°



Potrošnja snage	450 W
Visina pomaka	18 mm
Broj pomaka u slob. hodu	500-3.100 min ⁻¹
Učinkan rezanja (drvo)	65 mm
Učinkan rezanja (metal)	6 mm
Dimenzije (D x Š x V)	217 x 77 x 197 mm
Masa (prema EPTA)	1,8 kg

4327 kn 623,20 / kn 779,00

Ubodna pila

4329



- Čvrsta aluminijska baza s nagibima od 0-45° u lijevo i desno
- Mekana, gumom presvučena, ergonomsko dizajnirana ručka
- Praktični spremnik za pohranu imbus ključa na uređaju
- Poluga za podešavanja s tri oscilacijska pomaka i ravnim rezanjem

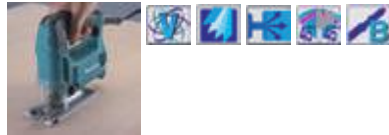

Potrošnja snage	450 W
Visina pomaka	18 mm
Broj pomaka u slob. hodu	500-3.100 min ⁻¹
Učinkan rezanja (drvo)	65 mm
Učinkan rezanja (metal)	6 mm
Oscilacijski pomak	4 položaja
Dimenzije (D x Š x V)	217 x 77 x 197 mm
Masa (prema EPTA)	1,8 kg

4329 kn 855,20 / kn 1.069,00

Ubodna pila

JV0600K



- Ugrađena usisna jedinica za spajanje vrećice za prašinu ili Makita usisivača
- Poluga za podešavanja s tri oscilacijska pomaka i ravnim rezanjem
- Zamjena oštrice bez alata uz pomoć stezaljke. Oštrica se može fiksirati jednim umetanjem i jednostavno skinuti okretanjem stezaljke oštrice
- Čvrsta aluminijska baza s nagibima od 0-45° u lijevo i desno

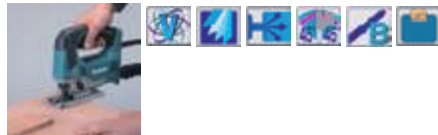

Potrošnja snage	650 W
Visina pomaka	23 mm
Broj pomaka u slob. hodu	500-3.100 min ⁻¹
Učinkan rezanja (drvo)	90 mm
Učinkan rezanja (metal)	10 mm
Učinkan rezanja (aluminij)	20 mm
Oscilacijski pomak	4 položaja
Dimenzije (D x Š x V)	236 x 77 x 199 mm
Masa (prema EPTA)	2,4 kg

JV0600K kn 1.264,00 / kn 1.580,00

Ubodna pila

4350CT / 4350FCT



- 4350FCT - ugrađeno LED radno svjetlo
- Sistem zamjene lista pile potiskivanjem bez upotrebe alata, omogućuje vrlo brzu i laku promjenu lista pile
- Poluga za podešavanja s tri oscilacijska pomaka i ravnim rezanjem
- Čvrsta aluminijska baza s nagibima od 0-45° u lijevo i desno
- Kontrola broja udaraca



Potrošnja snage	720 W
Visina pomaka	26 mm
Broj pomaka u slob. hodu	800-2.800 min ⁻¹
Učinkan rezanja (drvo)	135 mm
Učinkan rezanja (metal)	10 mm
Učinkan rezanja (aluminij)	20 mm
Oscilacijski pomak	4 položaja
Dimenzije (D x Š x V)	236 x 73 x 207 mm
Masa (prema EPTA)	2,6 kg

4350CT kn 1.836,00 / kn 2.295,00

4350FCT kn 1.914,00 / kn 2.392,50

Ubodna pila

4351CT / 4351FCT



- 4351FCT - ugrađeno LED radno svjetlo
- Sistem zamjene lista pile potiskivanjem bez upotrebe alata, omogućuje vrlo brzu i laku promjenu lista pile
- Ergonomski dizajnirana mekana ručka presvučena gumom
- Poluga za podešavanja s tri oscilacijska pomaka i ravnim rezanjem
- Čvrsta aluminijska baza s nagibima od 0-45° u lijevo i desno



Potrošnja snage	720 W
Visina pomaka	26 mm
Broj pomaka u slob. hodu	800-2.800 min ⁻¹
Učinak rezanja (drvo)	135 mm
Učinak rezanja (metal)	10 mm
Učinak rezanja (aluminij)	20 mm
Oscilacijski pomak	4 položaja
Dimenzije (D x Š x V)	271 x 73 x 178 mm
Masa (prema EPTA)	2,6 kg

4351CT	kn 1.836,00 / kn 2.295,00
4351FCT	kn 1.908,00 / kn 2.385,00

Recipročna pila

JR3050T



- Promjena lista pile bez upotrebe alata omogućuje bržu montažu i skidanje
- Veliki prekidač
- Prilagođavanje vodilice bez alata. Možete podesiti vodilicu jednostavnim pritiskom na gumb
- Pouzdan mehanizam glave otporan na prašinu i prskanje



Potrošnja snage	1.010 W
Visina pomaka	28 mm
Broj pomaka u slob. hodu	0-2.800 min ⁻¹
Učinak rezanja (drvo)	255 mm
Maks. kapacitet rezanja	130 mm
čelične cijevi (90°)	
Dimenzije (D x Š x V)	452 x 97 x 170 mm
Masa (prema EPTA)	3,3 kg

JR3050T	kn 1.339,20 / kn 1.674,00
----------------	----------------------------------

Recipročna pila

JR3060T



- Promjena lista pile bez upotrebe alata omogućuje bržu montažu i skidanje
- Pouzdan mehanizam glave otporan na prašinu i prskanje
- Prilagođavanje vodilice bez alata. Možete podesiti vodilicu jednostavnim pritiskom na gumb
- Spojka štiti zupčanike od blokade oštrice prilikom rezanja debelih grana ili zaplitanja oštrice u prepreke



Potrošnja snage	1.250 W
Visina pomaka	32 mm
Broj pomaka u slob. hodu	0-2.800 min ⁻¹
Učinak rezanja (drvo)	255 mm
Maks. kapacitet rezanja	130 mm
čelične cijevi (90°)	
Dimenzije (D x Š x V)	485 x 99 x 181 mm
Masa (prema EPTA)	4,4 kg

JR3060T	kn 2.324,00 / kn 2.905,00
----------------	----------------------------------

Recipročna pila

JR3070CT



- Elektronički sustav kontrole mekog starta i konstantna brzina čak pri teškim uvjetima
- Promjena lista pile bez upotrebe alata omogućuje bržu montažu i skidanje
- Pouzdan mehanizam glave otporan na prašinu i prskanje
- Spojka štiti zupčanike od blokade oštrice prilikom rezanja debelih grana ili zaplitanja oštrice u prepreke



Potrošnja snage	1.510 W
Visina pomaka	32 mm
Broj pomaka u slob. hodu	0-2.800 min ⁻¹
Učinak rezanja (drvo)	255 mm
Maks. kapacitet rezanja	130 mm
čelične cijevi (90°)	
Dimenzije (D x Š x V)	485 x 99 x 181 mm
Masa (prema EPTA)	4,6 kg

JR3070CT	kn 2.504,00 / kn 3.130,00
-----------------	----------------------------------

Tračna pila

LB1200F



- Zaštita od ponovnog pokretanja, sprječava slučajno pokretanje za sigurnost, čak i ako je uređaj priključen na izvor napajanja s uključenim prekidačem
- Kutija za prašinu za jednostavno odlaganje prikupljene brusne prašine i za čišće radno mjesto
- Stalak s kotačima za lakše kretanje, s dva kotača i ručka za podizanje dodaje mobilnost za praktični transport uređaja



Potrošnja snage	900 W
Br. okr. u slob. hodu 1. br.	400 min ⁻¹
Br. okr. u slob. hodu 2. br.	800 min ⁻¹
Učinak rezanja (drvo)	165 mm
Kapacitet rezanja L / D	-2-45 °
Ispust (širina protoka)	305 mm
Širina trake	6-16 mm
Brzina rezne trake	400-800 m/min
Dimenzije (D x Š x V)	615x775x1.600 mm
Masa (prema EPTA)	81.2 kg

LB1200F	kn 5.480,00 / kn 6.850,00
----------------	----------------------------------

PNEUMATSKI ALATI

Podešavanje dubine



Pojedinačno/kontaktno paljenje



Pojedinačno paljenje



Čavli vezani žicom



Čavli vezani plastikom



Podloga protiv buke



Usisni filter za zrak



Zaustavljanje paljenja



Transportni kofer



Visokotlačni kompresor

AC310H



- Dostupan set kotača, za olakšani transport
- Štitnik s branicima štiti regulatore i mjerače
- Dva oduška za visoki / niski tlak zraka
- Profesionalna pumpa, bez upotrebe ulja

Potrošnja snage	1.800 W
Radni tlak	5-24 bar
Tlak spremnika	26 bar
Zapremina spremnika	6.2 l
Kapacitet punjenja	106 l/min
Dimenzije (D x Š x V)	476 x 507 x 375 mm
Masa (prema EPTA)	36 kg



AC310H kn 9.296,00 / kn 11.620,00

Visokotlačni kompresor

AC320H



- Niska razina buke za ugodan rad
- Kotačići za lakši transport
- Profesionalna pumpa, bez upotrebe ulja
- Dva oduška za visoki / niski tlak zraka

Potrošnja snage	1.610 W
Radni tlak	5-24 bar
Tlak spremnika	35 bar
Zapremina spremnika	10 l
protok niskog tlaka	140 l/min
Protok visokog tlaka	100 l/min
Kapacitet punjenja	140 l/min
Dimenzije (D x Š x V)	536 x 357 x 350 mm
Masa (prema EPTA)	18 kg



AC320H kn 16.968,00 / kn 21.210,00

Kompresor

MAC610-PROMO



- Mali kompresor idealan za čavle za okvire slika ili presvlake i slične obrte ili domaće radove
- Pruža adekvatni pritisak od 8 bar/116 psi sa 6-litrenim kapacitetom spremnika koji može isporučiti 47 l/min
- Dostava tlaka može se podesiti pomoću jednostavnog regulacijskog ventila pored mjerača tlaka spremnika

Potrošnja snage	1.100 W
Radni tlak	8 bar
Zapremina spremnika	6 l
Konjska snaga	0,67 KS
Snaga motora	0,5 kW
Usisna snaga	160 l/min
Masa (prema EPTA)	8,5 kg

MAC610-PROMO kn 1.608,00 / kn 2.010,00

Kompresor

AC640



- Puna veličina plastičnog poklopca osigurava potpunu zaštitu korisnika
- Opremljen gumbom za podešavanje i dva zaslona s prikazom tlaka
- Profesionalna pumpa, bez upotrebe ulja
- Ispušni ventil za kondenziranu vodu u spremniku

Potrošnja snage	1.460 W
Radni tlak	8 bar
Zapremina spremnika	6 l
Konjska snaga	1,5 KS
Snaga motora	1,1 kW
Usisna snaga	170 l/min
Masa (prema EPTA)	14 kg

AC640 kn 2.188,00 / kn 2.735,00

Kompresor

AC1300



- Jednostavan za manevriranje s velikim kotačima
- Opremljen gumbom za podešavanje i dva zaslona s prikazom tlaka
- Profesionalna pumpa, bez upotrebe ulja
- Ispušni ventil za kondenziranu vodu u spremniku

Potrošnja snage	2.100 W
Radni tlak	10 bar
Zapremina spremnika	20 l
Konjska snaga	2 KS
Snaga motora	1,5 kW
Usisna snaga	240 l/min
Masa (prema EPTA)	26,5 kg

AC1300 kn 3.688,00 / kn 4.610,00

Kompresor

AC1350



- Jednostavan za manevriranje s velikim kotačima
- Spremnik zapremine od 50 litara pruža dovoljno kapaciteta i za najveće pištolje za čavle
- Opremljen gumbom za podešavanje i dva zaslona s prikazom tlaka
- Profesionalna pumpa, bez upotrebe ulja
- Ispušni ventil za kondenziranu vodu u spremniku

Potrošnja snage	2.100 W
Radni tlak	10 bar
Zapremina spremnika	50 l
Konjska snaga	2 KS
Snaga motora	1,5 kW
Usisna snaga	240 l/min
Masa (prema EPTA)	19,5 kg

AC1350 **kn 3.648,00 / kn 4.560,00**

Pištolf za čavle

AN250HC



- Vertikalni spremnik ne strši iz širine kućišta, omogućavajući lako zabijanje betonskih igli uz zidove
- Uska kontaktna ruka omogućuje učvršćivanje uskih suhozidnih klinova širine do 19mm
- Smjer ispuha prema naprijed, za zdravlje i udobnost operatera
- Preporučena upotreba sa AC310H ili AC320H
- Jednostavno zabijanje u beton

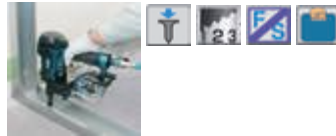

Radni tlak	12-23 bar
Kapacitet spremnika	100
Duljina čavla	19-25 mm
Promjer čavla	2,5-3 mm
Ugao	0 °
Dimenzije (D x Š x V)	295 x 128 x 291 mm
Masa (prema EPTA)	2,1 kg

AN250HC **kn 5.164,00 / kn 6.455,00**

Pištolf za čavle

AN930H

NOVO



- Preporučena upotreba sa AC310H ili AC320H
- Povećana izdržljivost, posebno unutarnjih jastuka
- Spremnik dizajniran za brzo i jednostavno umetanje čavala
- Ispušni otvor dizajniran za usmjeravanje ispuha dalje od operatera
- Ergonomske dizajnirana mekana ručka presvučena gumom
- Idealno za okvire, obloge, interijer, namještaj profila do 2,3 mm



Radni tlak	11,8-22,6 bar
Kapacitet spremnika	120-300
Duljina čavla	45-90 mm
Promjer čavla	2,5-3,8 mm
Ugao	16 °
Dimenzije (D x Š x V)	286 x 125 x 330 mm
Masa (prema EPTA)	2,6 kg

AN930H **kn 6.384,00 / kn 7.980,00**

Pištolf za čavle

AN943K



- Ispušni otvor s više položaja dizajniran da okreće ispuh dalje od operatera
- Spremnik jednostavan za punjenje bez potrebe za blokadom poluge prilikom punjenja čavlima
- Ugrađeni ulazni filter sprječava prodor prašine
- Funkcija za sprječavanje korištenja pištolja bez čavla koja blokira prekidač kada su u spremniku preostala 3 ili manje čavla

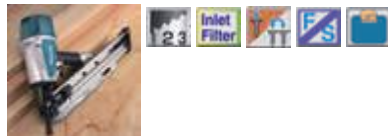

Radni tlak	4,4-8,3 bar
Kapacitet spremnika	60 -84
Duljina čavla	50-90 mm
Promjer čavla	2,9-3,3 mm
Ugao	34 °
Dimenzije (D x Š x V)	455 x 109 x 365 mm
Masa (prema EPTA)	3,9 kg

AN943K **kn 3.328,00 / kn 4.160,00**

Pištolf za čavle

AN960



- Visoka izdržljivost za izradu/popravak paleta ili za pakiranje
- Okidanje pištolja pri dodiru omogućava brzo zabijanje čavla, potrebnih za izradu paleta i ostalih pakiranja
- Za 57 - 100 mm čavle



Radni tlak	4,9-8,3 bar
Kapacitet spremnika	225-300
Duljina čavla	57-100 mm
Dimenzije (D x Š x V)	338 x 153 x 418 mm
Masa (prema EPTA)	5,1 kg

AN960 **kn 4.528,00 / kn 5.660,00**

Akumulatorski alati
Laserski mjerači udaljenosti
Alati za rušenje i bušenje
Bušilice / mješalice
Alati za zavrtnanje
Alati za brušenje i rezanje
Alati za poliranje i brušenje
Alati za blanjanje i glodanje
Pile
Pneumatski alati
Usisavači / fenovi
Alati za šumarstvo i vrtlarstvo

Pištolj za čavle AF201Z



- Mali i kompaktan dizajn
- Idealan za uporabu na vratima ormara, maloj drvenariji, dekorativnim predmetima, okvirima za slike i ukrasnom i stilskom namještaju



Radni tlak	4,4-8,6 bar
Kapacitet spremnika	100
Duljina čavla	12-25 mm
Dimenzije (D x Š x V)	240 x 45 x 170 mm
Masa (prema EPTA)	0,9 kg

AF201Z kn 828,00 / kn 1.035,00

Pištolj za čavle AF505



- Ispuh zraka podesiv kroz 360° je namijenjen usmjeravanju ispušnog zraka dalje od operatora
- Podešavanje dubine bez upotrebe alata
- Otklanjanje zaglavljena čavla bez upotrebe alata
- Prozor za pregled nad preostalim čavlima

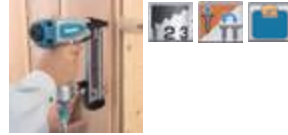

Radni tlak	4-8 bar
Kapacitet spremnika	100
Duljina čavla	15-50 mm
Dimenzije (D x Š x V)	260 x 64 x 237 mm
Masa (prema EPTA)	1,45 kg

AF505 kn 855,20 / kn 1.069,00

Spajalica AT638



- Koristi standardnu vrstu spajalica 18, 1/4 " dužine od 5/8" do 1-1/2 "(15 mm do 38 mm)
- Ispuh zraka podesiv kroz 360° je namijenjen usmjeravanju ispušnog zraka dalje od operatora
- Idealan za izradu kabineta, podova i namještaja



Radni tlak	3,9-7,8 bar
Kapacitet spremnika	100
Duljina čavla	15-38 mm
Širina spajalica	6,35 mm
Dimenzije (D x Š x V)	130 x 156 mm
Masa (prema EPTA)	1,5 kg

AT638 kn 1.444,00 / kn 1.805,00

Spajalica AT1150A



- Ispuh zraka podesiv kroz 360° je namijenjen usmjeravanju ispušnog zraka dalje od operatora
- Otklanjanje zaglavljena spajalica bez upotrebe alata
- Ugrađeni ulazni filter sprječava prodor prašine
- Podešavanje dubine bez upotrebe alata



Radni tlak	4,4-8,3 bar
Kapacitet spremnika	140
Duljina čavla	25-50 mm
Širina spajalica	11 mm
Dimenzije (D x Š x V)	370 x 87 x 290 mm
Masa (prema EPTA)	1,75 kg

AT1150A kn 2.516,00 / kn 3.145,00

Spajalica AT2550A



- Ispuh zraka podesiv kroz 360° je namijenjen usmjeravanju ispušnog zraka dalje od operatora
- Otklanjanje zaglavljena spajalica bez upotrebe alata
- Ugrađeni ulazni filter sprječava prodor prašine
- Podešavanje dubine bez upotrebe alata



Radni tlak	4,5-8,5 bar
Kapacitet spremnika	140
Duljina čavla	25-50 mm
Širina spajalica	25 mm
Dimenzije (D x Š x V)	370 x 76 x 260 mm
Masa (prema EPTA)	2,21 kg

AT2550A kn 2.516,00 / kn 3.145,00

Napomena: cijena bez PDV-a / cijena sa PDV-om

USISAVAČI / FENOVI

Podesivi broj okretaja



Elektronsko preklapanje broja okretaja



Ograničenje struje pokretanja



Posuda od nehrđajućeg čelika



Rotirajuća cijev



Antistatička cijev



Održavajte čistoću Ostanite zdravi



Usisavač za mokro i suho potvrđen za EU "H" razred prašine

VC3211HX1



Jednostavno priključivanje

**Usisavači se pale i gase
automatski kada se priključen
alat upali ili ugasi.**

Prije priključivanja pazite na
maksimalan kapacitet opterećenja
vaše utičnice
(Pogledajte upute za upotrebu.)



Video promocija

Automatski samočisteći sistem filtriranja zahvaljujući dvama samostalnim jedinicama za filtriranje (L i D) s filterima sa 3 razne (Pred-filter, Prigušivač i Filter praha)

VC3211HX1 EU razred prašine H

VC3211MX1 EU razred prašine M



- Konstantno visoka moć usisavanja tijekom rada zahvaljujući uklanjanju prašine iz pred-filtra svakih 10 sekundi tijekom rada.
- Jednostavno čišćenje filtra laganim udaranjem pred-filtra.
- Tiho čišćenje zbog prigušivača i pred-filtra koji ne proizvode buku.



Usisavanje (L i D)

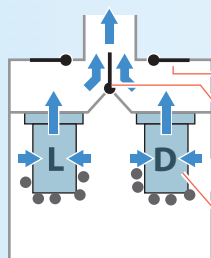

Motor

Vanjski ventil

Unutarnji ventil
Filter prašine

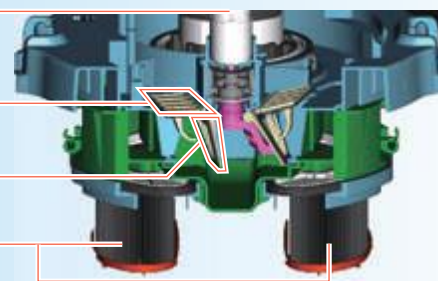

1) Uređaj počinje usisavati upotrebljavajući obje jedinice filtriranja, a svaki pred-filter se sam skuplja kako bi stisnuo prigušivač, te tako prijanja iznad prigušivača i filtera praha.

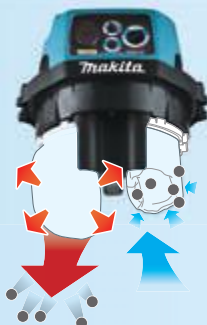

Samo-čišćenje (L)

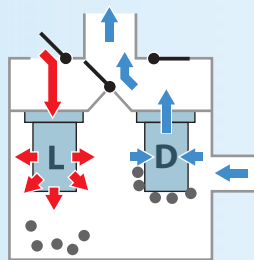

2) Unutar 10 sekundi, ugrađeni ventili za kontrolu protoka zraka mijenja smer protoka zraka, tada zrak koji ulazi u jedinicu L filtera proširuje stisnuti prigušivač kako bi uklonio prašinu, dok se rad usisavanja nastavlja uz pomoć druge jedinice filtera.



Filter
prašine

Prigušivač

Pred-filter



Samo-čišćenje (D)

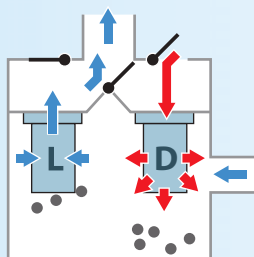

3) Nakon toga automatski se čisti druga jedinica, jednakim postupkom opisanim u 2) dok uređaj nastavlja s radom usisavanja.

Nakon toga uređaj nastavlja rad upotrebljavajući dvoje jedinice filtriranja.

Slika:
VC3211HX1



Kontinuirana snaga usisavanja

Automatski samočisteći sistem filtriranja opremljen strukturom filtra sa 3 razine (Pred-filter, prigušivač i filter prašine)

VC3210LX1 EU razred prašine L

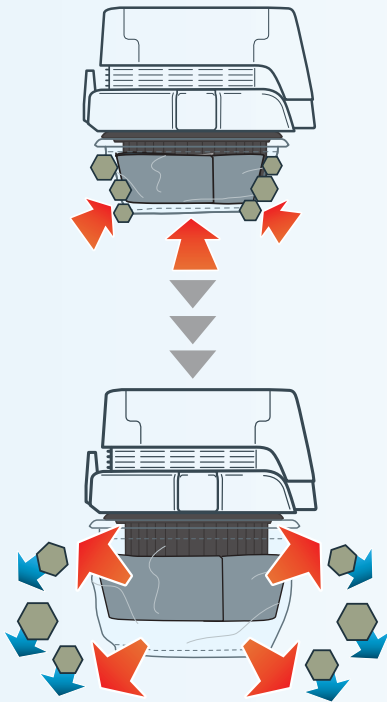

Kada se uređaj uključi, pred-filter se sam skuplja kako bi stisnuo prigušivač te tako prijanja iznad prigušivača i filtera prašine

Kada je uređaj ugašen, prigušivač se proširi u početnu veličinu, te tako automatski skida prašinu sa pred-filtra svojom moći.

Filter prašine

Prigušivač

Pred-filter



Simbolična slika

Omogućuje:

Kontinuirano visoku snagu usisavanja

Jednostavno čišćenje diltra laganim udaranjem pred-filtra

Tiho čišćenje zbog prigušivača i pred-filtra koji ne stvaraju buku

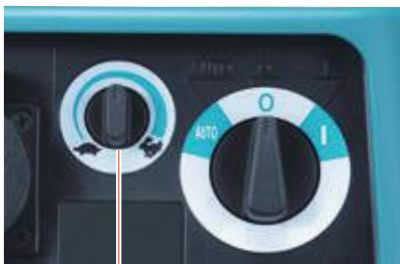

Podesiva snaga usisavanja kontrola uz pomoć bročjanika

Snaga usisavanja je podesiva kako bi se prilagodila vašem radu ili kontinuiranom snagom priključenog alata.



Kompatibilni s komercijalnim plastičnim vrećicama, omogućuju:

Brzo i jednostavno uklanjanje prašine. Manji trošak održavanja u usporedbi s papirnatim vrećicama.



Kočnica kotača

spriječava slučajno pomicanje usisivača tijekom rada s priključenim alatom ili između rada.

na prednjim kotačima:
VC3211HX1/MX1, VC3210LX1

Kuka na bazi

Pravilno dizajniran usisivač prašine ponuditi će praktična dobro organizirana i lako dostupna rješenja za pohranu crijeva i datakata.



Veliki kapacitet pohrane na uređaju

Dodatak za omatanje crijeva držati će crijevo sigurno omotano, te tako neće smetati tijekom pohrane ili prijenosa. (VC3211HX1, VC3211MX1)



Senzor razine vode

Senzor vode za mokro usisavanje automatski gasi usisavač kako bi zaštitio motor kada voda dosegne maksimalnu visinu.

(VC3211HX1, VC3211MX1)

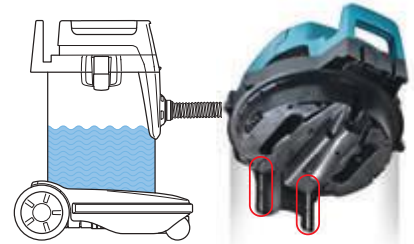

Mogućnost upotrebe ravnog gornjeg dijela usisavača za privremeno odlaganje alata je praktična značajka.

Trajna čelična kopča s polugom od elastomera za jednostavno zaključavanje/otključavanje.

Rotirajuće crijevo

Izdržljiv spremnik od nehrđajućeg čelika i stražnji kotači za veću pokretljivost i stabilnost.

VC3211HX1, VC3211MX1, VC3210LX1



Set za čišćenje (dodatak)

Uključuje:

- Crijevo 38-2.5
- Ravnu cijev
- Savijenu cijev
- Set mlaznice
- Kutnu mlaznicu



Sprječava elektrostatičku zbog anti-statičke funkcije s električki vodljivim crijevima koje su dostupne kao dodatna oprema.

Slika: VC3211HX1

Usisivač (mokro i suho)

- Podesiva brzina
- Rotirajuće crijevo
- Nehrđajući spremnik VC3211HX1/MX1 VC3210LX1
- Anti-statičko crijevo



173

	VC3211HX1	VC3211MX1	VC3210LX1
EU razred prašine	H	M	L
Kontinuirana ulazna snaga	1.050 W	1.050 W	1.050 W
sa setom crijeva 28-3,5	2,0 m ³ /min	2,0 m ³ /min	2,0 m ³ /min
sa komplet crevom 38-2,5	3,5 m ³ /min	3,5 m ³ /min	3,5 m ³ /min
Maksimalni usis	22,0 kPa	22,0 kPa	22,0 kPa
Kapacitet spremnika	Prašina: 32 l Voda: 27 l	Prašina: 32 l Voda: 27 l	Prašina: 32 l Voda: 27 l
Razina buke	73 dB(A)	73 dB(A)	73 dB(A)
Dimenzije (DxŠxV)	552x398x685 mm	552x398x685 mm	552x398x685 mm
Neto masa *	16,9 kg	16,9 kg	14,5 kg
Kabel za napajanje	5,0 m	5,0 m	5,0 m

Standardna oprema: VC3211HX1/MX1: Set crijeva 28-3,5 (sa prednjim nastavcima 38), prednji nastavci 22, prednji nastavci 24, kuka za pojas, držač kabla, poklopac, set poly vrećica VC3210LX1: Set crijeva 28-3,5 (sa prednjim nastavcima 38), držač 10-33, prednji nastavci 22, prednji nastavci 24, set poly vrećica

*Masa prema EPTA-proceduri 01/2003

447LX EU razred prašine L

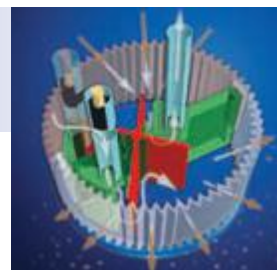

Potpuno automatski sistem čišćenja filtra za produljeno vrijeme rada i život filtra.

Napredna tehnologija predstavlja automatsko čišćenje filtra za vrijeme rada sa potpunim performansama usisavanja. Ova napredna tehnologija bazira se na rješenju kontrole ventila, upotrebljavajući obrnuti protok zraka kako bi očistili jednu polovicu jedinice filtra - dok usisivač nastavlja rad s drugom polovicom jedinice filtra. Ventil omogućava ulazak zraka u spremnik, prolazak kroz filter u suprotnome smjeru. Priljavština se skida sa filtera, a sposobnost usisavanja je uvijek visoka.

Snažni zračni pulsevi čiste filter i:

- Održavaju visoku sposobnost usisavanja
- Produljuje vijek trajanja filtera i smanjuje trošak
- Smanjuje vrijeme rada bez prekida
- Povećava pouzdanost uređaja
- Priklučivanje alata omogućava paljenje i gašenje usisivača uz pomoć prekidača alata

- Za mokro i suho čišćenje
- Podesiva usisna snaga
- 45 l izdržljiv spremnik od polikarbonata
- Jednostavno priključivanje Makita alata



Simbolična fotografija

Usisivač (mokro i suho)

Standardna oprema:

447LX:

Ručna cijev od kroma/2, Podna mlaznica/1, Uska mlaznica/1

	447LX
EU razred prašine	L
Kontinuirana ulazna snaga	1.500 W
Maksimalni protok zraka	3,6 m ³ /min
Maksimalni usis	23,0 kPa
Kapacitet spremnika	Prašina: 24 l Voda: 20 l
Razina buke	60 dB(A)
Neto masa *	16 kg
Kabel za napajanje	7,5 m

*Masa prema EPTA-proceduri 01/2003



446LX EU razred prašine L

Push&Clean
Filter Cleaning System

Push&Clean Push&Clean Polu-automatski sistem čišćenja filtra.

Visoke performanse usisavanja - čemu kompromis?

Push&clean tehnologija čišćenja filtra.

Push&clean tehnologija omogućava brzo i jednostavno čišćenje jedinice filtra.

- (1) Kada blokirate otvor za ulaz zraka ili crijevo i
- (2) gurnete gumb za čišćenje filtra, okolni zrak
- (3) ulazi u spremnik, prolazi kroz jedinicu filtra u suprotnome smjeru. Prljavština je očišćena sa filtra, a usisna snaga je ponovno visoka. Ugodan i snažan ali nježan način čišćenja filtra.

- Kompaktni i lagani dizajn za jednostavan transport
- Priklučivanje alata omogućuje gašenje i paljenje usisivača uz pomoć prekidača alata
- Za mokro i suho čišćenje
- Podesiva usisna snaga
- Integrirani kabel za napajanje i bubanj zausisno crijevo za praktičnu upotrebu.
- Jednostavno priključivanje Makita alata



Prije



Poslije



VC3011L / VC2512L / VC2012L

EU razred prašine L

Kompaktan i lagan

- Push&clean polu-automatski sistem čišćenja filtra za produljeno vrijeme rada i život filtra.
- Priklučivanje alata omogućuje gašenje i paljenje usisivača uz pomoć prekidača alata
- Za mokro i suho čišćenje
- Periv PET filter od flisa za upotrebu sa mokrim i suhim materijalima
- Praktična ručka za jednostavan prijenos
- Inovativna pohrana crijeva sa fleksibilnim gumenim remenom
- Jednostavno priključivanje Makita alata
- Izdržljiv spremnik od nehrđajućeg čelika (VC3011L, VC2012L)



VC2012L

VC2512L

VC3011L

Usisivač (mokar i suv)

Standardna oprema:

446LX:

AS crijevo 27-3,5 m/1, crijevo 4 m/1, Ručna cijev od kroma/1, Podna mlaznica/1, Uska mlaznica/1, Cijev od kroma/2

VC3011L:

Crijevo 3,5 m/1, Uska mlaznica/1, Adapter z alat/1, Alatna kutija/1, Podna mlaznica/1, Aluminijska cijev/2, Filter vrećica od flisa/1, Vrećica za odlaganje/1

VC2512L, VC2012L:

Crijevo 3,5 m/1, Ručna cijev/1, Uska mlaznica/1, Podna mlaznica/1, Adapter z alat/1, Aluminijska cijev/2, Filter vrećica od flisa/1, Vrećica za odlaganje/1

	446LX	VC3011L	VC2512L	VC2012L
EU klasa prašine	L	L	L	L
Kontinuirana ulazna snaga	1.500 W	1.000 W	1.000 W	1.000 W
Max. protok vazduha	3,6 m ³ /min	3,6 m ³ /min	3,6 m ³ /min	3,6 m ³ /min
Max. zaptivno usisavanje	23,0 kPa	21,0 kPa	21,0 kPa	21,0 kPa
Kapacitet rezervoara	Prašina: 18 l Voda: 9 l	Prašina: 26 l Voda: 23 l	Prašina: 21 l Voda: 18 l	Prašina: 15 l Voda: 12 l
Nivo zvuka	62 dB(A)	72 dB(A)	72 dB(A)	72 dB(A)
Neto težina*	10 kg	9,0 kg	7,0 kg	7,0 kg
Kabl za napajanje	7,5 m	7,5 m	5 m	7,5 m

* Masa prema EPTA-proceduri 01/2003

DVC860L EU razred prašine L



AC / DC usisavač

Maksimalna snaga usisa

- Na maksimalnoj DC struji, protok zraka: 2,0 m³/min, maksimalni usis: 9,0 kPa (uvjet: BL1830, Ø38 mm x 2,5 m crijevo)
- Na maksimalnoj AC struji, protok zraka: 3,5 m³/min, maksimalni usis: 24,0 kPa (uvjet: Ø38 mm x 2,5 m crijevo)



Napajanje dvama 18V Li-ion akumulatorima

Dva 18V Li-ion akumulatora mogu se neposredno montirati na uređaj kako bi napajali 36V DC motor uređaja.



- Praktičan ponovno upotrebljiv mokri/suhi filter
- Moguće uklanjanje kabela za napajanje za veću pokretljivost
- Mjerač kapaciteta prikazuje preostalo moguće vrijeme rada
- Kočnica kotača sprječava slučajno pomicanje usisivača
- Kutija za pohranu koja se može skidati omogućava spremanje kabela za napajanje i akumulatora.

DVC350 18V / DVC340 14.4V



Dizajn bez kabela za veću pokretljivost

- Prikladan za upotrebu s Makita alatima
- Velika 3 l vrećica za prašinu
- Prekidač za podešavanje omogućava visoki/niski protok zraka kako bi se prilagodio vašem radu
- Naramenica se može prebaciti preko ramena za veću pokretljivost
- 2 funkcije u 1 uređaju, mogućnost promjene u puhalo montiranjem mlaznice



Slika: DVC350

Usisavač sa i bez kabela za napajanje (mokro i suho)

DVC860L 18V

Li-ion AH 5.0 4.0 3.0 2.0 1.5

Akumulatorski usisavač

DVC350 18V

Li-ion AH 5.0 4.0 3.0 2.0 1.5

DVC340 14.4V

Li-ion AH 4.0 3.0 2.0 1.5

Standardna oprema:

DVC860L: Brzi punjač, akumulator, kabel, alatna kutija, komplet crijeva 38-2,5, set poly vrećica, ravna cijev, savijena cijev, uska mlaznica, set mlaznice

DVC350, DVC340: Brzi punjač, akumulator, set mlaznice, set vrećice z prašinu, komplet crijeva, naramenica

	DVC860L	DVC350	DVC340
EU razred prašine	L	-	-
Maksimalni protok zraka	AC: 3,5 m ³ /min DC: 2,0 m ³ /min	3,4 m ³ /min	3,3 m ³ /min
Maksimalni usis (stupac vode)	AC: 24 kPa (2550 mm H2O) DC: 9,0 kPa (918 mm H2O)	5,5 kPa (560 mm H2O)	5,2 kPa (530 mm H2O)
Kapacitet spremnika	Prašina: 8 l Voda: 6 l	Prašina: 3,0 l	Prašina: 3,0 l
Kontinuirana upotreba (min.)	18	-	-
Dimenzije (DxSxV)	366x334x368 mm	273x195x226 mm	273x195x226 mm
Neto masa*	9,0 kg	2,2 kg	2,1 kg
Kabel za napajanje	5,0 m	-	-

* Masa prema EPTA-proceduri 01/2003

Sistem za usisavanje prašine za akumulatorski kombinirani čekič

ČISTO

DX01 (za DHR242) / DX02 (za DHR243)

Ovaj sistem je dizajniran za učinkovito sakupljanje prašine sa uključivanjem i isključivanjem sistema uz pomoć prekidača priključenog alata.



HEPA filter

HEPA filter

Visoko učinkovit filter čestica nadaleko smatran najboljim filterom koji zaustavlja čestice svih veličina sa učinkovitošću od 99.75%.

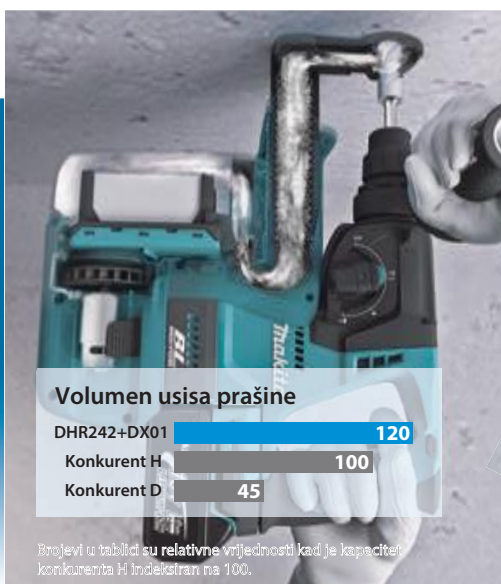

Volumen usisa prašine

DHR242+DX01	120
Konkurent H	100
Konkurent D	45

Brojevi u tablici su relativne vrijednosti kad je kapacitet konkurenta H izjednačen na 100.



Lagan

Ukupna masa uređaja + sistem za usisavanje prašine:
DHR242+DX01; 4,6 kg
DHR243+DX02; 4,8 kg



Kutija za prašinu

Veliki poklopac kutije za prašinu se jednostavno otvara pritiskom na gumb za jednostavno uklanjanje prašine.

Rastuća zabrinutost zbog prašine opasne za zdravlje

Posljednje vrijeme sve više i više ljudi pokazalo je veći interes za opasne prašine koje mogu izazvati bolesti nosa, grla, pluća i kože.

Neka fina prašina može uzrokovati rak pluća kada se akumulira unutar tijela.

Razredi prašine u skladu sa EU standardima

Od 1997 opasne prašine su kategorizirane u 3 (tri) razreda, Razred L, Razred M i Razred H koje regulira IEC60335-2-69 (široj svijeta) i EN60335-2-69.

Usisavači prikladni za svaki od navedenih razreda također su definirani prema istim propisima:

Razred prašine	Br. modela	Definicija prašine	Glavni zahtjevi	Propusnost prašine *4
H	VC3211HX1	*OEL vrijednosti > 0,1 mg/m ³ sve vrste prašine uzrokuju rak, bolest.	- Senzor protoka zraka - Struktura zaštite filtra *1 - Struktura koja zahtjeva alat za skidanje/montiranje filtra *2 - Struktura koja štiti korisnika od izlaganja prašini pri čišćenju vrećice za prašinu *3	manje od 0,005 %
M	VC3211MX1	*OEL vrijednosti > 0,1 mg/m ³ kao i piljevina	- Senzor protoka zraka - Struktura zaštite filtra *1	manje od 0,1 %
L	VC2012L, VC2512L, VC3011L, 447LX, 446LX	*OEL vrijednosti > 1 mg/m ³		manje od 1 %

HEPA filter

Osim gore spomenutog standarda reguliranog od strane IEC/EN 60335-2-69, "HEPA" je široj prepoznata kao jedna od poznatih smjernica za učinkovitost filtriranja.

Prema ovome standardu, "HEPA" filter trebao bi odstraniti više od 99.75% čestica u zraku promjera 0,3 µm. Zbog toga propisuje samo učinkovitost filtriranja samog filtra, dok IEC/EN 60335-2-69 definira usisivače prikladne za svaki razred prašine (konstrukcija, mehanička snaga uređaja) kao i propusnost prašine.

U ovome slučaju, usisivač razreda prašine H ne mora uvijek biti opremljen HEPA filterom dok ispunjava zahtjeve IEC/EN 60335-2-69.

Još jedna razlika između HEPA metoda testiranja i IEC/EN 60335-2-69 je opterećenje prašinom.

Elementi filtra za razred prašine M i H moraju se testirati česticama vaprane prašine u velikim količinama za provjeru fizičke snage filtra, dok HEPA test to čini malim kapljicama tekućine.

* OEL: Grnica izloženosti na radu
U prljavim unutrašnjim prostorima s visokom razinom aktivnosti, poput škola, izmjerene prosječne vrijednosti OEL iznose 0,5 mg/m³. U slučaju "ne-aktivnog prostora", izmjerene vrijednosti su približno 0,15 mg/m³ u uredima i 0,2 mg/m³ u školama.







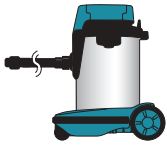

*1 Filteri moraju biti zaštićeni od oštih objekata poput čavla pri slučajnom usisavanju. Rješenje za VC3211MX1/VC3211HX1 je štitnik za jedinice filtra.

*2 Filteri ispunjeni prašinom ne smiju bili lako odstranjivi. Rješenje za VC3211HX1 je vijak koji zaključava jedinicu filtra polugom na ploču za zaključavanje.









*3 Prašina mora biti spriječena od prijenosa u okolni zrak prilikom pražnjenja vrećice za prašinu ili pri promjeni filtra. Rješenje za VC3211HX1 je filter vrećica, dostupna kao dodatna oprema za VC3211MX1.

*4 Propusnost čestica vapnenca (mramora) koje imaju promjer od 5 mikrona ili manje, u skladu sa standardom EU.

Tablica sustava







A	B	C	D	E
 <p>Sa crijevom ø28 mm</p> <p>Model VC3211HX1 VC3211MX1 VC3210LX1</p> <p>Sa prednjim nastavcima</p>  <p>38 24 22</p>	 <p>Sa crijevom ø28 mm</p> <p>Model DVC350 DVC340</p> <p>Sa prednjim nastavcima</p>  <p>38 24 22</p>	 <p>Sa crijevom ø38 mm</p> <p>Model DVC860L</p> <p>Sa spojom 22-38</p>	 <p>Sa crijevom ø27 mm</p> <p>Model 446LX 447LX</p>	 <p>Sa crijevom ø32 mm</p> <p>Model VC2012L VC2512L VC3011L</p> <p>Sa adapterom alata</p>  <p>P-81745</p>

Za model	Sistem usisavanja i br. dijela
<p>Rotirajući čekić, čekić za rušenje SDS-MAX, 17mm (11/16") Hex: Igle dulje od 280 mm Hladna dljeteta dulja od 280mm</p> <p>Samo SDS-MAX: Ravno dljeteta (za pločice) Čahura Duga ravna dljeteta</p> <p>Samo za Hex 19mm (3/4"): Ravna dljeteta</p> 	<p>Usisivač prašine set za priključivanje</p> <p>(samo za čekić) 196568-3 (bez crijeva za)</p>  <p>ø28mm crijevo može je direktno spojiti</p>      <p>Adapter alata *P-81745</p>
<p>Udarni čekić HM1307C, HM1317C/CB, HM1307C/CB, HM1400, HM1810, HM1801, HM1812, HM1802</p>  	<p>Vakuumski set za priključivanje</p>  <p>197168-2 (bez crijeva za) 197148-8 (bez crijeva za)</p> <p>ø28 mm crijevo može je direktno spojiti</p>      <p>Adapter alata *P-81745</p>

Za model	Sistem usisavanja i br. dijela
<p>Rotirajući čekić, kombinirani čekić DHR263, HR2300, HR2600, HR2610, HR2611F</p> 	<p>Set poklopca za prašinu 195173-3</p>  <p>HR2601, HR2611F/FT, HR2610/T, DHR243, HR2630</p> <p>195180-6</p>
<p>Rotirajući čekić BHR200, HR2010</p> 	<p>Usisivač prašine priključak 192176-8</p> 
<p>Rotirajući čekić, kombinirani čekić DHR162, DHR164, DHR165 DHR202, BHR261/T, BHR262/T DHR263, DHR264, DHR241 HR2450 serije</p> 	<p>Usisivač prašine priključak 193472-7</p> 
<p>Rotirajući čekić HR4011C, HR4010C, HR4001C, HR4511C, HR4510C, HR4501C, HR4002</p> 	<p>Vakuumski dodatak 195866-2</p>  <p>(Maks. promjer bita od 40 mm)</p> <p>HR4002, HR4013C, HR4003C — 196535-8 HR5212C, HR5202C — 196861-5</p>

*P-81745: Standardni pribor

Tablica sustava



Za model	Sistem usisavanja i br. dijela
Kutna rezalica 4112H 4112HS 	Koljenasti spoj 32 192613-2 
Rezač bez prašine 4105KB 	Koljenasti spoj 32 192613-2 
Rezalica sa sakupljanjem prašine 4157KB 	
Rezač kanala SG1251, SG1250 	
Blanjalica za beton PC5000C, PC5001C 	
Kutna brusilica 	Štitnik kotača za sakupljanje prašine Za dijamantnu ploču udubljenog tipa 
Za modele 125 mm, 115 mm — bez oznake izvora za OEC 195239-9 Za modele 180 mm, 230 mm — bez oznake izvora za OEC 195385-8	
Kutna brusilica Za model 125 mm 	Štitnik kotača za sakupljanje prašine 196845-3 
Kutna brusilica 	Štitnik kotača za sakupljanje prašine 
Za modele 125 mm, 115 mm — 192968-5 193794-5 (Ekonomski tip) Za model 180mm — 194044-1	







Za model	Sistem usisavanja i br. dijela
Kutna brusilica 	Štitnik kotača za sakupljanje prašine 192618-2 
Za modele 115, 125 mm	
	A  Prednji nastavak 38
	B  Prednji nastavak 22
	C  Spoj 22-38 195548-9
	D  Set spojeva 192349-3
	E  Adapter alata *P-81745 + Spoj 25-50 192349-3

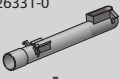

**P-81745: Standardni pribor **P-70421 pristaje na 36mm crijevo

Tablica sustava

Za model	Sistem usisavanja i br. dijela
Kružna pila DHS630 _____ 194314-8 DSS611 _____ 419283-5 DSS501, DSS500 _____ 194415-2 HS300D _____ 452237-9	Spoj (mlaznica za prašinu) 
Kružna pila DHS710, DHS711 _____ 196520-1 HS6100, HS6101 _____ 453289-3 HS7100, HS7101 _____ 196843-7 HS7000, HS7600 _____ 196843-7 HS7601 _____ 196961-1 (EU) DHS680 _____ 196961-1 (EU)	Spoj (mlaznica za prašinu)  Prednji nastavci 24 195546-0
Pila s upuštanjem SP6000	Prednji nastavci 24 195546-0
Akumulatorska ubodna pila DJV141, DJV142 DJV181, DJV182	Vakuumska glava 126331-0  Prednji nastavci 24 195546-0

Za model	Sistem usisavanja i br. dijela
Kružna pila 5603R, 5704R, 5705R, 5604R _____ 192420-3 5143R _____ 192490-2 5008MG _____ 450079-5 5103R, 5903R _____ 192419-8 5104S _____ 450316-7 N5900B, 5902B _____ 193068-4	Spoj (mlaznica za prašinu) 
Kružna pila 5604R	Prednji nastavak 38 
Kružna pila bez prašine 5017RKB	Prednji nastavak 38 
Blanjalica KP0810/C	
Blanjalica DKP180, DKP140 KP0800	Mlaznica 451329-1 
Blanjalica 1911B	Mlaznica za usisivač 192082-7 
Blanjalica N1900B, N1923B, KP0800 1805N, 1806B, KP312/S	 + 

*P-81745: Standardni pribor
 **P-70421: Pristaje na 36 mm crijevo

*C: DVC350, DVC340
 Ne može se koristiti s blanjalicama.



Set mlaznice



Spoj

*koljeno



Br. modela	Br. dijela	Br. modela	Br. dijela
N1900B, N1923B	181572-5	N1900B, N1923B, 1911B	JPA122275
KP0800, DKP180, DKP140	451329-1	KP0800, LF1000, KP0810/C, DKP180	*416368-8
1806B	122397-8	1806B, KP312S	181575-9
KP312/S	193733-5		

Tablica sustava

Za model	Sistem usisavanja i br. dijela
Glodalica za utore PJ7000, 3901 DPJ180, DPJ140	
Alat za rezanje 3706	
Akumulatorski alat za rezanje DCO180, DCO140	
Glodalica RP0910, RP1110C	
	A Prednji nastavak 22
	B* Prednji nastavak 22
	C Spoj 22-38 195548-9
	D Spoj 25-50 192349-3
	E Adapter alata *P-81745 + Spoj 25-50 192349-3

*P-81745: Standardni pribor

**P-70421: pristaje na 36mm crijevo

*C: DVC350, DVC340





Ne može se koristiti s glodalicama.

Za model	Sistem usisavanja i br. dijela	
Glodalica RP1801/F RP1800/F RP2301FC RP2300FC	Mlaznica za prašinu 194934-8	
Glodalica RP0900, ***RT0700C	Mlaznica za prašinu 194733-8	
Trimer RT0700C	Mlaznica za prašinu 195559-1	
		A Prednji nastavak 38
		B
		C
		D Adapter alata P-70421
		E Adapter alata *P-81745 + P-70421

Makita preporučuje upotrebu 38 mm crijeva prilikom upotrebe glodalice ili blanjalice.



Tablica sustava

Za model	Sistem usisavanja i br. dijela
Tračna brusilica 9924DB 	Spoj 192518-6 
Tračna brusilica 9403, 9404, 9902, 9903, 9920, 9921 9910, 9911, 	
Brusilica sa četkom 9741 	Spoj 410899-9 

A



Prednji nastavak 38

B



Prednji nastavak 38

C



D



Adapter alata
P-70421

E



Adapter alata
*P-81745
+
P-70421

*P-81745: Standardni pribor

**P-70421 pristaje na 36 mm crijevo



Za model	Sistem usisavanja i br. dijela
Ubojna pila JV100D JV143D JV183D 	4326, 4327, 4328, 4329 JV0600
Ubojna pila DJV140, DJV180 	Mlaznica za prašinu 417853-4 
4350T/CT/FCT, 4351T/CT/FCT Tračna brusilica 9032 	Set mlaznica za prašinu 122652-8 
Tračna brusilica 9031 	
Brusilica za završnu obradu 9046, BO3700 BO3710, BO3711 BO4900/V, BO4901 BO4555, BO4556 BO4565, BO4566 BO4557 	
Ekscentrična brusilica BO5012, BO5030, BO5031, BO5040, BO5041 BO6030, BO6040 DBO140, DBO180 	
Multi alat DTM50, DTM40 TM3000C TM3010C 	Set dodatka za prašinu 195965-0 196022-7 196550-2 
DTM51 DTM41 	196765-1 

A



Prednji nastavak 22

C



Prednji nastavak 22

D



Spoj 22-38
195548-9

E









Spoj 25-50
192349-3

F









Adapter alata
*P-81745 +
Spoj 25-50
192349-3

Tablica sustava

Za model	Sistem usisavanja i br. dijela
Akumulatorska potezno-nagibna pila DLS713 LS0815F/FL 	
Klizna potezno-nagibna pila LS0714/F/FL/L LS1016L LS1018/L LS1216/L 	
Potezno-nagibna pila LS1440 	
Potezno-nagibna pila LS1040/F 	
Prevrtljiva pila LF1000 	
Stolna potezno-nagibna pila LH1040/F LH1200FL 	

*P-81745: Standardni pribor

Za model	Sistem usisavanja i br. dijela
Stolna pila 2704 	Spoj 419093-0 
Stolna pila MLT100 2712 	Mlaznica za prašinu JM27000090 
Tračna pila LB1200F 	

A

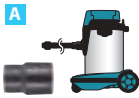

Prednji nastavak 38

B



Prednji nastavak 38

C



Adapter alata
P-70421

D



Adapter alata
P-70421

E



Adapter alata
*P-81745 + P-70421

**P-70421 pristaje na 36 mm crijevo



Pribor

Crijevo

Napomena: lako se crijevo tip B može spojiti na alat, prednji nastavak i spoj su potrebni za neke alate.



195434-1



P-72920



195433-3, P-70487,
P-70362, P-81739

A: za alate
B: za čišćenje
C: Anti-statično
D: Nije anti-statično

Veličina	Duljina (m)	Tip	S prednjim nastavkom	Br. dijela
----------	-------------	-----	----------------------	------------

Za model: DVC860L, VC3210L, VC3211H, VC3211M

28 mm	3,5	A	22, 24, 38	195433-3
38 mm	2,5	B	38	195434-1

446L, 447L

27 mm	3,5	C	-	P-70487
36 mm	3	C	-	P-70362
36 mm	3	D	-	P-72920

VC2012L, VC2512L, VC3011L

32mm	3,5	C	-	P-81739
------	-----	---	---	---------

Ravna cijev

A: Upotrebljavajte sa spojem (410872-9)



412040-0



192563-1

Model br.	Tip	Br. dijela
DVC860L, VC3210L, VC3211H, VC3211M	-	192563-1
UB1100, UB1101, UB121D, UB141D, UB181D	A	412040-0

Cijev za savijanje



192562-3

Model br.	Br. dijela
DVC860L, VC3210L, VC3211H, VC3211M	192562-3

Set sidrene mlaznice

Za model:

DVC340, DVC350, DVC860L, VC3210L, VC3211H, VC3211M, DUB182, DUB142, UB1100, UB1101, UB1102, UB1103



192236-6

Tip	Br. dijela
Koristi se sa crevom sa unutrašnjim prečnikom od 28 mm (prednja manžeta 22)	192236-6

Uska mlaznica



411891-8



410306-2

Model br.	Br. dijela
DVC860L, VC3210L, VC3211H, VC3211M	410306-2
DUB182, DUB142, UB1100, UB1101, UB1102, UB1103	411891-8

Set mlaznica

Univerzalni tip



195551-7

Kompaktni tip A

195549-4

Kompaktni tip B



195550-9

Model br.	Tip	Suho/mokro	Br. dijela
DVC860L, VC3210L, VC3211H, VC3211M	Univerzalni tip	Suho/mokro	195551-7
	Kompaktni tip A	Suho	195549-4
	Kompaktni tip B	Mokro	195550-9

Prednji nastavci i spojevi



195545-2



195546-0



195547-8



195548-6

Model br.	Tip	Br. dijela
DVC340, DVC350, DVC860L, VC3210L, VC3211H, VC3211M	Prednji nastavak 22	195547-8
	Prednji nastavak 24	195546-0
	Prednji nastavak 38	195545-2
	Spoj 22-38	195548-6

Adaptori za alate



P-70378



P-70415



P-81745



P-70421

Br. modela	Opis	Br. dijela
446L, 447L	Anti-statični, prijanja na P-70487, 27 mm crijev	P-70415
446L, 447L, VC2012L, VC2512L, VC3011L	Prijanja na P-70415/P-70378 ili 36 mm crijev	P-70421
VC2012L, VC2512L, VC3011L	Prijanja na P-81739, 32 mm crijev	P-81745
446L, 447L	Quicksystem, prijanja na P-70362, 36 mm crijev	P-70378

Spoj

(Za Festo tip crijeva)



Br. modela	Br. dijela
BO4900/V, BO4901, BO6040	417408-5

Set spojeva 25-50

(Za Festo tip crijeva)



Br. modela	Br. dijela
446L, 447L, VC2012L, VC2512L, VC3011L	192349-3

Pribor

Set filtera za prašinu



* HEPA filter

Br. modela	Br. dijela
DVC860L	*197166-6
VC2510L, VC3210L	195441-4
VC3211H	196251-2
VC3211M	196252-0
447L, 447M	P-70225
446L, VC2012L, VC2512L, VC3011L	P-70219

Set prigušivača



Br. modela	Br. dijela
DVC860L, VC3210L	195552-5
VC3211H, VC3211M	196254-6

Set pred-filtra



Br. modela	Br. dijela
DVC860L	195553-3
VC3210L	195612-3
VC3211H, VC3211M	196253-8

Filter od tkanine



Br. modela	Br. dijela
DVC860L	140248-3

Set filtera (za vodu)



Br. modela	Br. dijela
DVC860L	195555-9
VC3210L	195611-5

Set poly vrećica



Br. modela	U paketu	Br. dijela
DVC860L	10	195432-5
VC2510L, VC3210L, VC3211H, VC3211M	10	195440-6
446L, VC2012L, VC2512L, VC3011L	5	P-70297
447L, 447M	5	P-70306

Set filter vrećica

(5 kom/set)



Br. modela	Br. dijela
VC3210L, VC3211H, VC3211M	195558-3
DVC860L, VC2510L	195557-5
VC2012L, VC2512L, VC3011L	P-72899
446L	P-70194
447L	P-70203

Set držača 10-33



Br. modela	Br. dijela
DVC860L, VC2510L, VC3210L, VC3211H, VC3211M	195544-4

Okrugla četka



Br. modela	Br. dijela
DVC860L, VC2510L, VC3210L, VC3211H, VC3211M	191657-9

Mlaznica

A: Standardna oprema



Br. modela	Veličina (mm)	Tip	Br. dijela
DVC340, DVC350	220	A	132025-7
	430	-	134182-7

Set za čišćenje prašine

Ovaj je sistem dizajniran za učinkovito skupljanje prašine sa uključivanjem i isključivanjem uz pomoć prekidača alata koji je povezan sa ovim sistemom.

Set kovčega za prašinu: 196163-9 Set filtra: 196165-5



Br. modela	Opis	Br. dijela
DHR243	DX02	195904-0

Usisivač

VC2012L

NOVO



- 99% uspješnost filtriranja za maksimalni nivo od 1 mg/m³ ili manje. Prašina klase L (veličina čestice < 1 mg/m³) prema EU standardima
- Usisivač za radionice
- Jednostavno spajanje Makita električnih alata
- PET filter koji se pere
- Nehrđajući spremnik, anti-statički i trajan

Potrošnja snage	1.000 W
Maks. protok zraka	216 m ³ /h
Maks. podtlak	21 kPa
Razred prašine	L
Zapremina spremnika	20 l
Dimenzije (D x Š x V)	375 x 370 x 500 mm
Masa (prema EPTA)	7 kg

VC2012L kn 1.860,00 / kn 2.325,00

Usisivač

VC2512L

NOVO



- 99% uspješnost filtriranja za maksimalni nivo od 1 mg/m³ ili manje. Prašina klase L (veličina čestice < 1 mg/m³) prema EU standardima
- Usisivač za radionice
- Jednostavno spajanje Makita električnih alata
- PET filter koji se pere
- Unutrašnji dio sa ručkom za lakše rukovanje

Potrošnja snage	1.000 W
Maks. protok zraka	216 m ³ /h
Maks. podtlak	21 kPa
Razred prašine	L
Zapremina spremnika	25 l
Dimenzije (D x Š x V)	375 x 395 x 530 mm
Masa (prema EPTA)	8,0 kg

VC2512L kn 1.672,00 / kn 2.090,00

Usisivač

VC3011L

NOVO



- Za mokro i suho usisavanje
- 99% uspješnost filtriranja za maksimalni nivo od 1 mg/m³ ili manje. Prašina klase L (veličina čestice < 1 mg/m³) prema EU standardima
- Usisivač za radionice
- Jednostavno spajanje Makita električnih alata
- PET filter koji se pere

Potrošnja snage	1.000 W
Maks. protok zraka	216 m ³ /h
Maks. podtlak	21 kPa
Razred prašine	L
Zapremina spremnika	30 l
Dimenzije (D x Š x V)	375 x 390 x 635 mm
Masa (prema EPTA)	10,5 kg

VC3011L kn 2.344,00 / kn 2.930,00



Usisavač

VC3210LX1



- Usisna snaga je varijabilno podesiva kako bi odgovarala aplikaciji ili kontinuiranom naponu spojenog električnog alata
- Ravan dizajn gornjeg dijela omogućuje stabilnost uređaja i štedi prostor pri pohranjivanju
- Za mokro i suho usisavanje
- Automatsko samo čišćenje filtra zbog strukture trostrukog filtra: Filter praha + prigušivač + pred-filter



Potrošnja snage	1.050 W
Maks. protok zraka	210 m³/h
Maks. podtlak	22 kPa
Maks. opterećenje utičnice	2.400 / 2.600 W
Razred prašine	L
Zapremina spremnika	32 l
Dimenzije (D x Š x V)	552 x 398 x 685 mm
Masa (prema EPTA)	14,5 kg

VC3210LX1 **kn 3.836,00 / kn 4.795,00**

Usisavač

VC3211HX1



- H-razred prašine
- Za mokro i suho usisavanje
- Usisna snaga je varijabilno podesiva kako bi odgovarala aplikaciji ili kontinuiranom naponu spojenog električnog alata
- Automatsko samo čišćenje filtra zbog strukture trostrukog filtra: Filter praha + prigušivač + pred-filter



Potrošnja snage	1.050 W
Maks. protok zraka	210 m³/h
Maks. podtlak	22 kPa
Maks. opterećenje utičnice	2.000 W
Razred prašine	H
Zapremina spremnika	32 l
Dimenzije (D x Š x V)	552 x 398 x 685 mm
Masa (prema EPTA)	16,9 kg

VC3211HX1 **kn 6.264,00 / kn 7.830,00**

Usisavač

VC3211MX1



- M-razred prašine
- Za mokro i suho usisavanje
- Usisna snaga je varijabilno podesiva kako bi odgovarala aplikaciji ili kontinuiranom naponu spojenog električnog alata
- Automatsko samo čišćenje filtra zbog strukture trostrukog filtra: Filter praha + prigušivač + pred-filter



Potrošnja snage	1.050 W
Maks. protok zraka	210 m³/h
Maks. podtlak	22 kPa
Maks. opterećenje utičnice	2.000 W
Razred prašine	M
Zapremina spremnika	32 l
Dimenzije (D x Š x V)	552 x 398 x 685 mm
Masa (prema EPTA)	16,9 kg

VC3211MX1 **kn 6.128,00 / kn 7.660,00**

Usisavač

446LX



- L-klasa je uvijek za zaštitu zdravlja i sigurnost na radu pri zidanju i klesarskim radovima
- Sustav automatskog pokretanja za uporabu s električnim alatima
- Sustav filtra „Push & Clean“
- Za mokru i suhu primjenu.
- Prikladno za prašinu s MAK vrijednostima > 1 mg / m³



Potrošnja snage	1.500 W
Maks. protok zraka	216 m³/h
Maks. podtlak	23 kPa
Maks. opterećenje utičnice	2.400 W
Razred prašine	L
Zapremina spremnika	27 l
Dimenzije (D x Š x V)	380 x 390 x 570 mm
Masa (prema EPTA)	9,9 kg

446LX **kn 3.396,00 / kn 4.245,00**

Push & Clean

Usisavač

447LX



- Sustav automatskog pokretanja za uporabu s električnim alatima
- L-klasa je uvijek za zaštitu zdravlja i sigurnost na radu pri zidanju i klesarskim radovima
- Automatski sustav za čišćenje filtra
- Za mokru i suhu primjenu.



Potrošnja snage	1.500 W
Maks. protok zraka	216 m³/h
Maks. podtlak	23 kPa
Maks. opterećenje utičnice	2.400 W
Razred prašine	L
Zapremina spremnika	45 l
Dimenzije (D x Š x V)	476 x 506 x 655 mm
Masa (prema EPTA)	15,8 kg

447LX **kn 5.652,00 / kn 7.065,00**

Xtreme Clean

Pištolji za vrući zrak



Pištolj za vrući zrak

HG5012K



- Osnovni pištolj za vrući zrak s praktična dva koraka prekidača za kontroliranje temperature i protoka zraka
- Skida boju i lakove, topi smrznute metalne cijevi, olabavljuje pločice i kit
- Standardno je opremljen mlaznicama i plastičnom kutijom
- Termostatska zaštita od pregrijavanja



Potrošnja snage	1.600 W
Raspon temperature	350/500 ° C
Dimenzije (D x Š x V)	240 x 80 x 200 mm
Masa (prema EPTA)	0,6 kg

HG5012K kn 480,00 / kn 600,00

Pištolj za vrući zrak

HG551VK



- Raspon temperature od 100° do 550° pod kontrolom potencijometra, podešavanje temperature skalom bez koraka
- Praktičan prekidač s 2 koraka za 2 brzine protoka zraka
- Standardno je opremljen mlaznicama i plastičnom kutijom
- Za uklanjanje boje, laka, varova te za odmrzavanje, topljenje i dezinfekciju
- Termostatska zaštita od pregrijavanja



Potrošnja snage	1.800 W
Raspon temperature	100/550 ° C
Dimenzije (D x Š x V)	240 x 80 x 200 mm
Masa (prema EPTA)	0,6 kg

HG551VK kn 888,00 / kn 1.110,00

Pištolj za vrući zrak

HG651CK



- Elektronska regulacija temperature neovisno o ventilaciji i napajanju
- Standardno je opremljen mlaznicama i plastičnom kutijom
- Optimalna kontrola temperature i protoka zraka preko LCD pokazivača
- Za uklanjanje boje, laka, varova te za odmrzavanje, topljenje i dezinfekciju



Potrošnja snage	2.000 W
Raspon temperature	80/650 ° C
Dimenzije (D x Š x V)	240 x 80 x 200 mm
Masa (prema EPTA)	0,63 kg

HG651CK kn 1.364,00 / kn 1.705,00

ALATI ZA ŠUMARSTVO I VRTLARSTVO

Podesivi broj okretaja



Kočnica



Vrtnja udesno / ulijevo



Elektronsko preklapanje broja okretaja



Elektronsko preklapanje broja okretaja



Klizna spojka



Ograničenje struje pokretanja



Antivibracija



Automatsko podmazivanje lanca



Kočnica lanca Safety-Matic



Crpka pokretača



MPI Tehnologija - Memory Power Ignition



Dekompresijski ventili



Automatski dekompresijski ventili



Easy Start



Transportni kofer



Radni položaj - 360°



Standardni program



Poljoprivredni program



Profesionalni program



MM4
MAKITA MINI 4-STROKE ENGINE

LXT POWER SETOVI

LXT POWER SET

197136-5

Punjač

DC18SD

Akumulator 18 V/1,5 Ah

2 x BL1815N

Kovčeg Makpac 1



LXT POWER SET

196693-0

Brzi punjač

DC18RC

Akumulator 18 V/3,0 Ah

2 x BL1830

Kovčeg Makpac 1

LXT POWER SET

196697-2

Brzi punjač

DC18RC

Akumulator 18 V/3,0 Ah

4 x BL1830

Kovčeg Makpac 1



LXT POWER SET

197720-6

Brzi punjač za dva aku.

DC18RD

Akumulator 18 V/3,0 Ah

4 x BL1830

Kovčeg Makpac 1



LXT POWER SET

196866-5

Brzi punjač

DC18RC

Akumulator 18 V/4,0 Ah

2 x BL1840

Kovčeg Makpac 1



LXT POWER SET

197495-7

Brzi punjač

DC18RC

Akumulator 18 V/4,0 Ah

3 x BL1840

Kovčeg Makpac 1



LXT POWER SET

197156-9

Brzi punjač za dva aku.

DC18RD

Akumulator 18 V/4,0 Ah

4 x BL1840

Kovčeg Makpac 1



Akumulatorske škare za živicu UH200D



Akumulatorske škare za travu UM164D

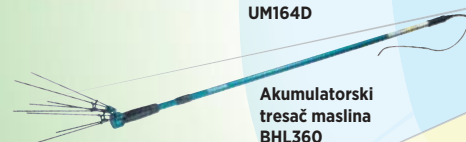

Akumulatorski tresoč maslina BHL360



Akumulatorsko puhalo DUB183

Š
Š

Širok izbor litij-ionskih šumskih i vrtnih alata

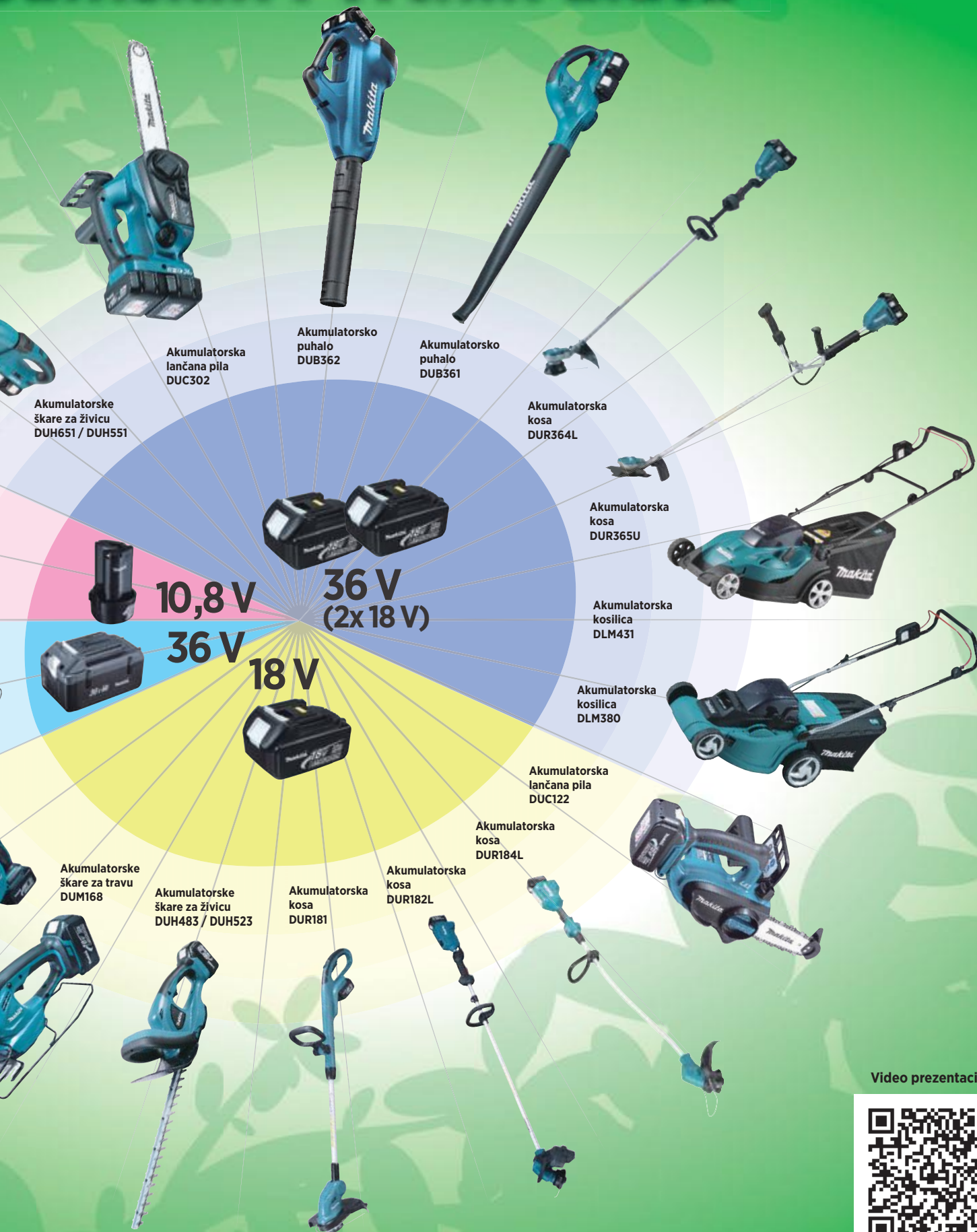

Akumulatorske
škare za živicu
DUH651 / DUH551

Akumulatorska
lančana pila
DUC302

Akumulatorsko
puhalo
DUB362

Akumulatorsko
puhalo
DUB361

Akumulatorska
kosa
DUR364L

Akumulatorska
kosa
DUR365U

Akumulatorska
kosilica
DLM431

Akumulatorska
kosilica
DLM380

Akumulatorska
lančana pila
DUC122

Akumulatorska
kosa
DUR184L

Akumulatorska
kosa
DUR182L

Akumulatorska
kosa
DUR181

Akumulatorske
škare za živicu
DUH483 / DUH523

Akumulatorske
škare za travu
DUM168

Video prezentacija 18 V



Akumulatorski alat

BL MOTOR

- /// Jači motor
- /// Niži troškovi održavanja
- /// Manje zagrijavanja alata
- /// Više obavljenog posla
- /// Dulji životni vijek alata



AKUMULATORSKA KOSA

DUR365U U ručka, DUR364L D ručka

► Ergonomska ručka - podesiva

dizajniran tako da je okomita sredina ručke poravnana s korisnikom. Omogućuje korisniku rad u udobnom položaju, uz manje napora u radu. Omogućuje veću okretnost.

Jastuk za pojas za dodatnu udobnost kod dužeg neprekidnog rada.

► Visok kapacitet rada

postignut ugradnjom motora neposredno na oštrici za neposredno paljenje.

BL
MOTOR

XPT

EXTREME PROTECTION TECHNOLOGY

► Izuzetna sigurnosna tehnologija

Za korištenje vani ili u teškim uvjetima zaštita od prašine i kapljica vode je osigurana.

Aluminijsko kućište motora

Manji štitnik za bolji pogled na površinu rezanja

Kompaktni štitnik za najlonsku glavu za rezanje omogućuje bolji pogled na vrhove oštrica, bez gubitka kapaciteta za sprječavanje raspršavanja pokošene trave.

Mekana ručka

18v + 18v → 36v

► 350 mm najlonska glava za rezanje se vrti na desno

Sprječava da se pokošena trava usmjerava prema korisniku. Može se koristiti za košnju rubova. Može se priključiti najlonska glava

za rezanje i plastične oštrice (dodatna oprema).

Elektronski nadzor br. okretaja

DUR365U: 3 stupnja
DUR364L: 2 stupnja

Povratni prekidač

Prekidač za uključivanje
Moguće uključivanje i isključivanje pritiskom i držanjem na gumb. Brzinu možemo mijenjati jednostavnim pritiskom na gumb. Automatsko isključivanje ako kosa ne radi 1 min.

► Povratni prekidač za jednostavno uklanjanje pokošene trave s uređaja za rezanje

Pokošena trava se može ukoniti laganim okretajima uređaja za rezanje unatrag automatsko zaustavljanje za 3 sekunde), pritiskom na gumb na dodir i potezanjem Trigger prekidača Motor se može automatski početi vrtjeti dalje nakon 3-sekundnog vrtenja u suprotnom smjeru što znači uštedu vremena za pritisak na gumb za daljnje vrtenje.

Ako je trava zapela ...

uklonite ju!

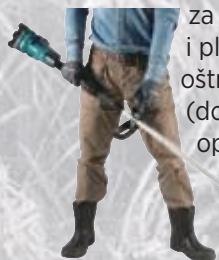



- ▶ Velik kapacitet: 71.000 rezova s jednim punjenjem
- ▶ Lagan dizajn 0,8 kg
- ▶ Izuzetno oštre oštrice japanske kvalitete
- ▶ Glatko rezanje slično kao kod ručnih škara

Ergonomski dizajnirana ručka presvučena gumom omogućuje dobar prijem



Br. rezova s jednim punjenjem (loza promjera Ø 15 mm):

71.000

(s dva BL1850)

Napon akumulatora	18 + 18 V, 36 V
Kapacitet akumulatora	1,5, 3,0, 4,0, 5,0 Ah
Maks. debljina grane (rez)	33 mm
Maks. udaljenost između oštrica	54 mm
Mjere (D x Š x V)	305 x 43 x 106 mm
Masa prema EPTA	0,8 kg



Video prezentacija

Izuzetno oštre oštrice japanske kvalitete

Glatko i učinkovito rezanje je omogućeno:

- posebnim oblikom gornje oštrice koja osigurava manji otpor
- s oštrim rubovima
- s korištenjem posebnih materijala za škare za obrezivanje visokom tvrdoćom oštrice



Glatko rezanje slično kao kod ručnih škara

Mogućnost sinhronizacije oštrice i okidača omogućuje jednako micanje oštrice slično kao kod ručnih škara.



Podešavanje udaljenosti između oštrica

Udaljenost između oštrica možete podesiti u 2 stupnja. Za obrezivanje tankih grana podesite polovičnu udaljenost i povećajte učinkovitost te skratite vrijeme rada. Velika brzina rezanja omogućuje učinkovit rad kod malih opterećenja.

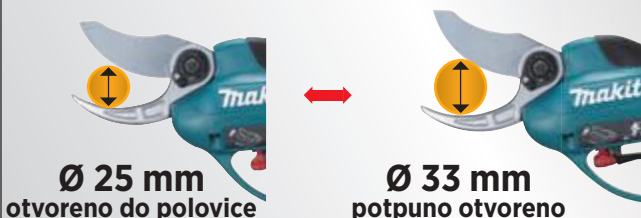

Adapter za akumatore

U ruksak možete pohraniti 2 akumulatora 18 V i adapter.

Traka za ruku

Upravljač možete jednostavno pričvrstiti na pojas s kopčom. Upravljač omogućuje:

- jednostavno uključivanje/isključivanje prekidača
- provjeravanje dvaju LED indikacijskih svjetala za prikazivanje pogrešaka

Tok



Akumulatorski alati
Laserski mjerači udaljenosti
Alati za rušenje i bušenje
Bušilice / mješalice
Alati za zavrtnje
Alati za brušenje i rezanje
Alati za poliranje i brušenje
Alati za blanjanje i glodanje
Pile
Pneumatski alati
Usisavači / fenovi
Alati za šumarstvo i vrtlarstvo

Akumulatorske škare za grane/loze **DUP361** **Li-ion** Ah 5.0 4.0 3.0 2.0 1.5



- Glatko rezanje slično rezanju ručnim škarama
- Veoma oštre kovane oštrice kvalitete "Proizvedeno u Japanu"
- Podešavanje razmaka oštrica, razmak oštrica je podešiv kroz 2 faze prema veličini grana
- Kontrolna kutija, dva akumulatora i kontroler mogu se spremiti u ruksak
- Kompaktne i pokretne za upotrebu na uskim prostorima



Napon akumulatora	18 + 18 V
Maks. debljina grane	33 mm
Dimenzije (D x Š x V)	305 x 43 x 106 mm
Masa (prema EPTA)	3,3 kg

Akumulatorski tresać maslina **BHL360** **Li-ion** Ah 2.6 2.2



- Teleskopska šipka podešiva dužine od 2,15 do 3,1m za rad na većim visinama
- Mase samo 1,7kg
- Držak akumulatora za pričvršćivanje na pojas
- Može se upotrebljavati s adapterom 2x18 (BVC02)
- Teleskopska šipka može se produžiti do 950mm

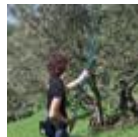

Napon akumulatora	36 V
Dužina crijeva	0,95 m
Ukupna dužina	2,15 - 3,1 m
Masa	3,5 kg

Akumulatorska lančana pila **DUC122** **Li-ion** Ah 5.0 4.0 3.0 2.0 1.5



- Automatsko podmazivanje lanca
- Poluga za otključavanje za sprječavanje slučajnog uključivanja
- Štitnik vrha je prikladan za radove iznad glave i sprječavanje povratnog udarca
- Zamjena i zatezanje lanca pile bez uporabe alata
- Mogućnost korištenja teleskopskog produžetka (opcijski)



Napon akumulatora	18 V
Dužina reza	115 mm
Brzina lanca	300 m/min
Korak lanca	1/4 "
Dimenzije (D x Š x V)	422 x 195 x 215 mm
Masa (prema EPTA)	2,6 kg

Akumulatorska lančana pila **DUC302** **Li-ion** Ah 5.0 4.0 3.0 2.0 1.5



- Sustav za zaštitu akumulatora od prekomjernog pražnjenja, visokih temperatura i preopterećenja
- Poboļšana zaštita od prašine i prskanja vode
- Zatezanje lanca bez upotrebe alata
- Veliki otvor za pregled spremnika ulja, omogućuje operatoru laku provjeru razine ulja

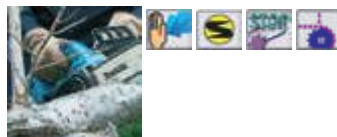

Napon akumulatora	18 + 18 V
Dužina reza	300 mm
Zapremina ulja	0,85 l
Brzina lanca	500 m/min
Korak lanca	3/8 "
Dimenzije (D x Š x V)	577 x 234 x 198 mm
Masa (prema EPTA)	4,1 kg

Akumulatorska kosilica **DLM380** **Li-ion** Ah 5.0 4.0 3.0 2.0 1.5



- Oštrica s rotirajućim vrhom s 2 zuba i širinom rezanja od 380 mm
- Ručke za prijenos su prikladne za transport
- Veliki gumb za veću pokretljivost
- Jednoručno podešavanje visine košnje, širokog raspona od 6 pozicija od 20 do 75 mm
- Indikator za punu košaru trave



Napon akumulatora	18 + 18 V
Br. okr. u slob. hodu	3.700 min ⁻¹
Zapremina košare	40 l
Širina reza	38 cm
Radna visina	25-75 mm
Podešavanje visine košnje	6 x
Dimenzije (D x Š x V)	1145x456x1070 mm
Masa (prema EPTA)	15 kg

Akumulatorska kosilica

DLM431

Li-ion Ah 5.0 4.0 3.0 2.0 1.5

NOVO



XPT

- Indikator za punu košaru trave
- Podešavanje visine košnje, širokog raspona od 13 pozicija od 20 do 75 mm
- Točna montaža košare za travu za jednostavno pražnjenje
- Ručke za prijenos su prikladne za transport



Napon akumulatora	18 + 18 V
Br. okr. u slob. hodu	3.600 min ⁻¹
Zapremina košare	50 l
Širina reza	43 cm
Radna visina	25-75 mm
Podešavanje visine košnje	13 x
Dimenzije (D x Š x V)	1450x460x950 mm
Masa (prema EPTA)	18 kg

Akumulatorske škare za živicu

DUH483

Li-ion Ah 5.0 4.0 3.0 2.0 1.5 1.3



- Površina oštrice bez mrlja blistavog srebrnoga sjaja dobivena bojom iz ne-elektroliziranog nikla koji stvara površinu otpornu na oštećenja za dugotrajan premaz
- Korisnik može zamijeniti oštrice koje možete skinuti bez demontaže kućišta



Napon akumulatora	18 V
Br. okr. u slob. hodu	1.350 min ⁻¹
Dužina reza	480 mm
Dimenzije (D x Š x V)	885 x 195 x 193 mm
Masa (prema EPTA)	3,2 kg

Akumulatorske škare za živicu

DUH523

Li-ion Ah 5.0 4.0 3.0 2.0 1.5 1.3



- Površina oštrice bez mrlja blistavog srebrnoga sjaja dobivena bojom iz ne-elektroliziranog nikla koji stvara površinu otpornu na oštećenja za dugotrajan premaz
- Korisnik može zamijeniti oštrice koje možete skinuti bez demontaže kućišta



Napon akumulatora	18 V
Br. okr. u slob. hodu	1.350 min ⁻¹
Dužina reza	520 mm
Dimenzije (D x Š x V)	885 x 195 x 193 mm
Masa (prema EPTA)	3,2 kg

Akumulatorske škare za živicu

DUH551

Li-ion Ah 5.0 4.0 3.0 2.0 1.5



- Rotirajuća stražnja ručka s 5 pozicija
- Dobra ravnoteža težine
- Niska razina vibracija i buke prilikom rada
- Poboľšana zaštita od prašine i prskanja vode



Napon akumulatora	18 + 18 V
Br. okr. u slob. hodu	1.000-1.800 min ⁻¹
Dužina reza	550 mm
Dimenzije (D x Š x V)	1061x225x199 mm
Masa (prema EPTA)	5 kg

Akumulatorske škare za živicu

DUH651

Li-ion Ah 5.0 4.0 3.0 2.0 1.5



- Rotirajuća stražnja ručka s 5 pozicija
- Dobra ravnoteža težine
- Niska razina vibracija i buke prilikom rada
- Poboľšana zaštita od prašine i prskanja vode



Napon akumulatora	18 + 18 V
Br. okr. u slob. hodu	1.000-1.800 min ⁻¹
Dužina reza	650 mm
Dimenzije (D x Š x V)	1135x225x200 mm
Masa (prema EPTA)	5,2 kg

Akumulatorski alati

Laserski mjerači udaljenosti

Alati za rušenje i bušenje

Bušilice / miješalice

Alati za zavrtnje

Alati za brušenje i rezanje

Alati za poliranje i brušenje

Alati za blanjanje i glodanje

Pile

Pneumatski alati

Usisavači / fenovi

Alati za šumarstvo i vrtlarstvo

Akumulatorski alati
Laserski mjerači udaljenosti
Alati za rušenje i bušenje
Bušilice / mješalice
Alati za zavrtnje
Alati za brušenje i rezanje
Alati za poliranje i brušenje
Alati za blanjanje i godanje
Pile
Pneumatski alati
Usisavači / fenovi
Alati za šumarstvo i vrtlarstvo

Akumulatorske škare za živicu

UH200D

Li-ion Ah 1.3



- 2 alata u jednom; univerzalni dizajn sa funkcijama škara za travu i trimera za živicu
- Spremnik odrezanoga materijala
- Rad dvostrukom oštricom
- Površina oštrice bez mrlja blistavog srebrnoga sjaja dobivena bojom iz ne-elektroliziranog nikla koji stvara površinu otpornu na oštećenja za dugotrajan premaz



Napon akumulatora	10,8 V
Br. okr. u slob. hodu	1.250 min ⁻¹
Udaljenost između oštrica	26 mm
Dužina reza	200 mm
Dimenzije (D x Š x V)	460 x 120 x 130 mm
Masa (prema EPTA)	1,2 kg

Akumulatorske škare za travu

UM164D

Li-ion Ah 1.3



- 2 alata u jednom; univerzalni dizajn sa funkcijama škara za travu i trimera za živicu
- Rad dvostrukom oštricom
- Površina oštrice bez mrlja blistavog srebrnoga sjaja dobivena bojom iz ne-elektroliziranog nikla koji stvara površinu otpornu na oštećenja za dugotrajan premaz



Napon akumulatora	10,8 V
Br. okr. u slob. hodu	1.250 min ⁻¹
Širina reza	16 cm
Dimenzije (D x Š x V)	292 x 178 x 130 mm
Masa (prema EPTA)	1,1 kg

Akumulatorske škare za travu

DUM168

Li-ion Ah 5.0 4.0 3.0 2.0 1.5 1.3



- Površina oštrice bez mrlja blistavog srebrnoga sjaja dobivena bojom iz ne-elektroliziranog nikla koji stvara površinu otpornu na oštećenja za dugotrajan premaz
- Rad dvostrukom oštricom
- Gumb za otključavanje dostupan s lijeve i desne strane sprječava slučajno pokretanje



Napon akumulatora	18 V
Br. okr. u slob. hodu	1.250 min ⁻¹
Širina reza	16 cm
Dimenzije (D x Š x V)	337 x 176 x 130 mm
Masa (prema EPTA)	1,2 kg

Akumulatorsko puhalo

DUB183

Li-ion Ah 5.0 4.0 3.0 2.0 1.5 1.3



- Duga mlaznica
- Ergonomska ručka za jednostavno manevriranje



Napon akumulatora	18 V
Br. okr. u slob. hodu	0-18.000 min ⁻¹
Stupnjevi namještanja tlaka zraka	3 x
Maks. volumen zraka	2,6 m ³ /min
Dimenzije (D x Š x V)	845 x 155 x 212 mm
Masa (prema EPTA)	1,7 kg

Akumulatorsko puhalo

DUB361

Li-ion Ah 5.0 4.0 3.0 2.0 1.5 1.3



- Jednostavno čisti lišće i vrtno ostatke velikom brzinom zraka
- Rameni pojas može se jednostavno prebaciti preko ramena za veću pokretljivost
- Duga mlaznica
- Idealno za korištenje na javnim prostorima ili stambenim područjima s niskom emisijom buke



Napon akumulatora	18 + 18 V
Stupnjevi namještanja tlaka zraka	2 x
Maks. brzina zraka, 1. br.	57 m/sek
Maks. brzina zraka, 2. br.	93 m/sek
Maks. volumen zraka 1. br.	2,6 m ³ /min
Maks. volumen zraka 2. br.	4,4 m ³ /min
Dimenzije (D x Š x V)	905 x 141 x 194 mm
Masa (prema EPTA)	2,6 kg

Akumulatorsko puhalo

DUB362

Li-ion Ah 5.0 4.0 3.0 2.0 1.5



- Veliki volumen zraka i brzinu zraka omogućava motor bez četkica i dva 18 V Li-ion akumulatora u seriji
- Poboljšana zaštita od prašine i prskanja vode
- Prekidač za kontrolu promjenjive brzine
- Idealno za korištenje na javnim prostorima ili stambenim područjima s niskom emisijom buke

Napon akumulatora	18 + 18 V
Br. okr. u slob. hodu	11.400-21.500 min ⁻¹
Maks. brzina zraka	27 - 53 m/sek
Stupnjevi namještanja tlaka zraka	6 x
Maks. volumen zraka	13,3 m ³ /min
Dimenzije (D x Š x V)	981 x 204 x 298 mm
Masa (prema EPTA)	3,9 kg



Akumulatorska kosa

DUR181

Li-ion Ah 5.0 4.0 3.0 2.0 1.5 1.3



- Podesiva ručka u obliku petlje, kut i položaj su podesivi prema visini korisnika i radnom položaju
- Bump & Feed sistem; sustav produljivanja žice - najlonsku žicu produljite iz glave kosilice udarcem gumba za produljivanje o tlo
- Podesiva rezna glava u 5 pozicija, rotiranje glave omogućuje korisniku da prilagodi kut rezanja, omogućavajući upotrebu u tijesnim mjestima kao npr. pod klupama, i sl.

Napon akumulatora	18 V
Br. okr. u slob. hodu	7.800 min ⁻¹
Promjer oštrica	1,65 x 8 mm
Dimenzije (D x Š x V)	1330x297x235 mm
Masa (prema EPTA)	2,6 kg



Akumulatorska kosa

DUR182L

Li-ion Ah 5.0 4.0 3.0 2.0 1.5



- DC motor bez četkica ne zahtjeva održavanje
- Poboljšana zaštita od prašine i prskanja vode
- LED svjetlo upozorava na opasnost od preopterećenja.
- Mjerač kapaciteta akumulatora
- Lagan dizajn i dobra uravnoteženost za lakše upravljanje

Napon akumulatora	18 V
Br. okr. u slob. hodu	3.500-6.000 min ⁻¹
Dimenzije (D x Š x V)	1843x287x253 mm
Masa (prema EPTA)	3,9 kg



Akumulatorska kosa

DUR184L

Li-ion Ah 5.0 4.0 3.0 2.0 1.5



- Podesiva ručka u obliku petlje, kut i položaj su podesivi prema visini korisnika i radnom položaju
- Bump & Feed sistem; sustav produljivanja žice - najlonsku žicu produljite iz glave kosilice udarcem gumba za produljivanje o tlo
- Mjerač kapaciteta akumulatora
- Poboljšana zaštita od prašine i prskanja vode
- Električna kočnica

Napon akumulatora	18 V
Br. okretaja - slobodni hod	5000/6000 min ⁻¹
Širina reza	30 cm
Broj žica za rezanje	2
Dimenzije (D x Š x V)	1.534-1634 x 258 x 417 mm
Masa (prema EPTA)	3,6 kg

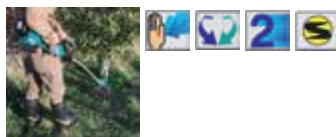

Akumulatorska kosa

DUR361U

Li-ion Ah 5.0 4.0 3.0 2.0 1.5



- DC motor bez četkica ne zahtjeva održavanje
- Univerzalni štitičnik za metalnu oštricu i najlonsku glavu, donji dio za najlonsku glavu može se skinuti / montirati bez upotrebe alata
- Električna kočnica, nježno ali brzo, zaustavlja rotaciju oštrice
- Poboljšana zaštita od prašine i prskanja vode
- Sustav za zaštitu akumulatora od prekomjernog praznjenja, visokih temperatura i preopterećenja

Napon akumulatora	18 + 18 V
Br. okr. u slob. hodu	3.500-7.300 min ⁻¹
Promjer oštrica	230 mm
Dimenzije (D x Š x V)	1888x600x458 mm
Masa (prema EPTA)	5,8 kg

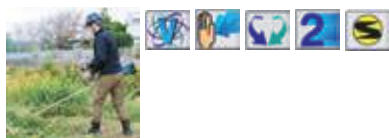

Akumulatorski alati

Laserski mjerači udaljenosti

Alati za rušenje i bušenje

Bušilice / miješalice

Alati za zavrtnje

Alati za brušenje i rezanje

Alati za poliranje i brušenje

Alati za blanjanje i glodanje

Pile

Pneumatski alati

Usisavači / fenovi

Alati za šumarstvo i vrtlarstvo

Akumulatorski alati

Laserski mjerači udaljenosti

Alati za rušenje i bušenje

Bušilice / mješalice

Alati za zavrtnanje

Alati za brušenje i rezanje

Alati za poliranje i brušenje

Alati za blanjanje i glodanje

Pile

Pneumatski alati

Usisavači / fenovi

Alati za šumarstvo i vrtlarstvo

Akumulatorska kosa

DUR364L

Li-ion Ah 5.0 4.0 3.0 2.0 1.5

- DC motor bez četkica ne zahtjeva održavanje
- Poboļšana zaštita od prašine i prskanja vode
- Sustav za zaštitu akumulatora od prekomjernog pražnjenja, visokih temperatura i preopterećenja
- Regulator za podešavanje broja okretaja

Napon akumulatora	18 + 18 V
Br. okr. u slob. hodu	5.000-6.500 min ⁻¹
Promjer oštrice	350 mm
Dimenzije (D x Š x V)	1797x310x229 mm
Masa (prema EPTA)	4,5 kg

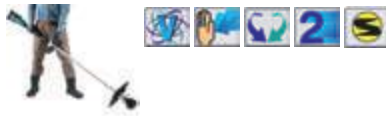

Akumulatorska kosa

DUR365U

Li-ion Ah 5.0 4.0 3.0 2.0 1.5

NOVO

- DC motor bez četkica ne zahtjeva održavanje
- Najbolji izbor za upotrebu u odmaralištima, javnim mjestima i u naseljima
- Poboļšana zaštita od prašine i prskanja vode
- Ostaci trave mogu se ukloniti sporim okretanjem u suprotnome smjeru
- Aluminijski kućište motora

Napon akumulatora	18 + 18 V
Br. okr. u slob. hodu 1. br.	3.500 min ⁻¹
Br. okr. u slob. hodu 2. br.	5.500 min ⁻¹
Br. okr. u slob. hodu 3. br.	6.500 min ⁻¹
Dimenzije (D x Š x V)	1823 x 610 x 460 mm
Masa (prema EPTA)	4,7 kg

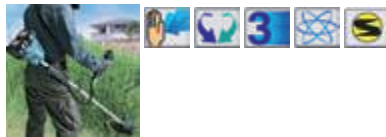

PRIBORI ZA AKUMULATORSKE MOTORNE KOSE

Glave					
Model	Kataloški broj	Naziv	Nit	Cijena bez PDV-a	Cijena s PDV-om
DUR181	196146-9	Rezna glava za najlonsku nit za rezanje		45,80 kn	57,25 kn
DUR182L	123235-7	Rezna glava s najlonskom niti za rezanje	M8X1,25LH	97,69 kn	122,11 kn
DUR184L/DUR364L	B-03006	Rezna glava s najlonskom niti za rezanje	M8X1,25RH	172,57 kn	215,71 kn
DUR365U	195149-0	Rezna glava s najlonskom niti za rezanje	M10X1,25LH	195,39 kn	244,24 kn
DUR182/DUR184/ DUR364/DUR365	197188-6	Rezna glava s tri plastične oštrice	M8x10x1,25LH, M8x1,25RH	152,48 kn	190,60 kn
	197189-4	Plastični nož za glavu 197188-6		124,27 kn	155,34 kn

Oštrice					
Model	Kataloški broj	Naziv	Cijena bez PDV-a	Cijena s PDV-om	
DUR365/ DUR364	B-14118	Zvezdasta oštrica za rezanje trave, 230/25,4 mm	94,41 kn	118,01 kn	
	B-14130	Rezna oštrica, 230/25,4 mm, 8 zuba	110,75 kn	138,44 kn	

Štitnici					
Model	Kataloški broj	Naziv	Cijena bez PDV-a	Cijena s PDV-om	
DUR182L	454640-0	Štitnik za nit	145,23 kn	181,53 kn	
DUR182L	196577-2	Štitnik za oštricu	152,40 kn	190,50 kn	
DUR364L	455622-5	Štitnik za nit	86,35 kn	107,94 kn	
DUR365U	455815-4	Štitnik za oštricu	90,28 kn	112,84 kn	
	126012-6	Pojas za rame	36,00 kn	45,00 kn	

PRIBOR ZA AKUMULATORSKE KOSILICE

Model	Kataloški broj	Naziv	Cijena bez PDV-a	Cijena s PDV-om	
DLM380	196863-1	Oštrica za kosilicu 380 mm	87,46 kn	109,33 kn	
DLM430	196060-9	Oštrica za kosilicu 430 mm	108,40 kn	135,50 kn	

PRIBOR ZA AKUMULATORSKE PUHALJKE

Model	Kataloški broj	Naziv	Cijena bez PDV-a	Cijena s PDV-om	
DUB183	132025-7	Duža mlaznica	32,59 kn	40,74 kn	
DUB183	452123-4	Mlaznica	117,23 kn	146,54 kn	
DUB183	TP00000199	Duga zakrivljena mlaznica	47,91 kn	59,89 kn	
UB1103	122814-8	Vrećica za prašinu (tkanina)	25,01 kn	31,26 kn	
DUB183/DUB362	166095-4	Traka za nošenje o rame	14,30 kn	17,88 kn	

Napomena: cijena bez PDV-a / cijena sa PDV-om

PRIBORI ZA AKUMULATORSKE MOTORNE PILE



Vodilice					Pribor				
Model	Kataloški broj	Dužina vodilice	Cijena bez PDV-a	Cijena s PDV-om	Model	Kataloški broj	Naziv	Cijena bez PDV-a	Cijena s PDV-om
DUC122	158476-6	16 cm/6" 1,3 mm, 1/4", 42 karike	183,66 kn	229,58 kn	DUC122	195595-7	Teleskopski produžetak	1.947,31 kn	2.434,14 kn
DUC302	168408-5	25 cm/10" 1,3 mm, 3/8", 40 karika	113,32 kn	141,65 kn	DUC122/ DUC302	744003-1	Okrugla turpija s ručkom od 4,0 mm	30,48 kn	38,10 kn
	442030611	30 cm/12" 1,1 mm, 3/8", 46 karika	109,42 kn	136,78 kn		953030010	Ručka s vodilicom za okruglu turpiju od 4,0 mm	71,67 kn	89,59 kn
PVC štitnik za lance						953100090	Mjerač dubine lanca	36,73 kn	45,91 kn
DUC122	416311-7	Štitnik za vodilice dužine 16 cm	26,03 kn	32,54 kn		953007000	Držač oštrice	156,31 kn	195,39 kn
DUC302	418845-6	Štitnik za vodilice dužine 25 cm	16,26 kn	20,33 kn					

Lanci pile

Model	Kataloški broj	Dužina vodilice	Korak lanca	Dubina vodilice lanca	Broj zuba	Cijena bez PDV-a	Cijena s PDV-om
DUC122	791284-8	16 cm/6"	1/4"	0,50", 1,3 mm	42	87,92 kn	109,90 kn
DUC302	196205-9	25 cm/10"	3/8"	0,50", 1,3 mm	40	74,25 kn	92,81 kn
	531291046	30 cm/12"	3/8"	0,43", 1,1 mm	46	84,64 kn	105,80 kn

Ulja i sredstva za čišćenje

Model	Kataloški broj	Naziv	Jedinica	Cijena bez PDV-a	Cijena s PDV-om
DUC122/ DUC302	980008610	Biotop ulje za lanac	1 l	39,08 kn	48,85 kn
	980008611	Biotop ulje za lanac	5 l	182,34 kn	227,93 kn
	988602656	Mineralno ulje za lanac	1 l	29,70 kn	37,13 kn
	988602658	Mineralno ulje za lanac	5 l	117,08 kn	146,35 kn
	980008301	Višenamjensko ulje u spreju	300 ml	50,80 kn	63,50 kn
	980008302	Ulje za zaštitu od korozije	250 ml	16,41 kn	20,51 kn

PRIBORI ZA AKUMULATORSKE ŠKARE ZA OBREZIVANJE

Model	Kataloški broj	Naziv	Cijena bez PDV-a	Cijena s PDV-om
DUP361	197367-6	Donja oštrica škara, DUP361	416,05 kn	520,06 kn
	197366-8	Gornja oštrica škara, DUP361	478,85 kn	598,56 kn
	794530-8	Dijamantna turpija 140-170 mm	183,66 kn	229,58 kn



PRIBORI ZA AKUMULATORSKE TRIMERE ZA ŽIVICU

Model	Kataloški broj	Naziv	Cijena bez PDV-a	Cijena s PDV-om
UM164/DUM168/UH200	195272-1	Oštrica trimera za živicu	153,34 kn	191,68 kn
DUH483	195768-2	Oštrica trimera za živicu	463,15 kn	578,94 kn
DUH551	194671-4	Oštrica trimera za živicu	635,63 kn	794,54 kn
UM164/DUM168/UH200	451816-0	Štitnik oštrice trimera za živicu	16,26 kn	20,33 kn
DUH483	9101MA0202	Štitnik oštrice trimera za živicu	19,54 kn	24,43 kn
DUH523	452685-2	Štitnik oštrice trimera za živicu	29,31 kn	36,64 kn
DUH523/DUH483	195050-9	Spremnik za odrezani materijal	250,10 kn	312,63 kn
DUH551/DUH651	194681-1	Spremnik za odrezani materijal	140,68 kn	175,85 kn
UM164/DUM168/UH200	195279-7	Spremnik za odrezani materijal	25,01 kn	31,26 kn



PRIBORI ZA AKUMULATORSKE ŠKARE ZA TRAVU

Model	Kataloški broj	Naziv	Cijena bez PDV-a	Cijena s PDV-om
UM164/ DUM168/UH200	195229-2	Produžna ručka	382,96 kn	478,70 kn
	195267-4	Nož za travu	418,13 kn	522,66 kn
UM164	325896-1	Okvir za vođenje noža	25,01 kn	31,26 kn
DUM168	326146-7	Okvir za vođenje noža	48,14 kn	60,18 kn
UM164/ DUM168/UH200	452055-5	Štitnik noža	19,54 kn	24,43 kn

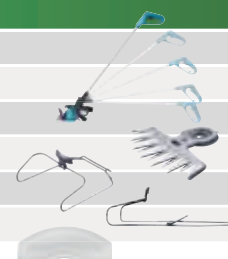

Benzinske motorne pile

Teleskopska motorna pila EY2650H25H



- Makita mini 4-taktni motor (MM4) je čišći i učinkovitiji od drugih sa i do 60% nižim troškovima rada
- Dugačak teleskopski produžetak podesiv od 272 do 392 cm
- Niska razina buke za ugodan rad
- Teleskopska motorna pila s 4-taktnim MM4 motorom
- Lagana teleskopska pila omogućava jednostavan rad
- Sistem podmazivanja motora omogućava rad u svim položajima

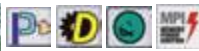

Dužina reza	255 mm
Dužina vodilice	255 mm
Motor	4-taktni motor
Konjska snaga	1,1 KS
Snaga motora	0,77 kW
Radni obujam	25,4 cm³
Zapremnina ulja	0,21 l
Brzina lanca	1.260 m/min
Zapremnina benzina	0,6 l
Korak lanca	3/8 "
Masa	7,2 kg

EY2650H25H kn 4.828,00 / kn 6.035,00

Motorna pila DCS232T



- EasyStart sustav s automatskim zaključavanjem polu-gasa
- Idealno za korištenje u parkovima, nasadima uz cestu i voćnjacima
- Korak lanca pile: 3/8 " za mač s lančanicom, 1/4" za mač za rezbarenje
- Najlakša jednoručna pila - mase samo 2.5 kg
- Podesiva pumpa za ulje, ugašena pri radu motora u slobodnom hodu



Dužina reza	250 mm
Motor	2-taktni motor
Konjska snaga	1,02 KS
Snaga motora	0,74 kW
Radni obujam	22,2 cm³
Zapremnina ulja	0,19 l
Brzina lanca	900 m/min
Zapremnina benzina	0,2 l
Korak lanca	3/8 "
Masa	2,5 kg

DCS232T kn 2.631,20 / kn 3.289,00

Motorna pila EA3110T30B



- Idealno za korištenje u parkovima, nasadima uz cestu i voćnjacima
- Tehnologija 2-taktnog EGR motora
- Opruga, niske vibracije postignute su korištenjem gume i opruga kao anti-vibracijske komponente
- Sila povlačenja potrebna za paljenje motora je drastično smanjena starterom s pomoćnom oprugom
- Separacijski sistem centrifugalnog zraka



Dužina reza	300 mm
Motor	2-taktni motor
Konjska snaga	1,4 KS
Snaga motora	1,0 kW
Radni obujam	30,1 cm³
Zapremnina ulja	0,18 l
Zapremnina benzina	0,24 l
Korak lanca	3/8 "
Masa	3,2 kg

EA3110T30B kn 2.824,00 / kn 3.530,00

Motorna pila EA3201S40B



- EasyStart sustav: kabel za pokretanje poduprt oprugom u kombinaciji s optimiziranim upravljanjem motora značajno smanjuje otpor
- MPI tehnologija za jednostavno ponovno paljenje
- Prekidač Touch&Stop - laganim dodiranjem prekidača zaustavlja se motor



Dužina reza	400 mm
Motor	2-taktni motor
Konjska snaga	1,84 KS
Snaga motora	1,35 kW
Radni obujam	32 cm³
Zapremnina ulja	0,28 l
Brzina lanca	1.134 m/min
Zapremnina benzina	0,4 l
Korak lanca	3/8 "
Masa	4,3 kg

EA3201S40B kn 1.536,00 / kn 1.920,00



Motorna pila
EA3200S35B

STA

- EasyStart sustav: kabel za pokretanje poduprt oprugom u kombinaciji s optimiziranim upravljanjem motora značajno smanjuje otpor
- MPI tehnologija za jednostavno ponovno paljenje
- Prekidač Touch&Stop - laganim dodiranjem prekidača zaustavlja se motor



Dužina reza	350 mm
Motor	2-taktni motor
Konjska snaga	1,84 KS
Snaga motora	1,35 kW
Radni obujam	32 cm ³
Zapremnina ulja	0,28 l
Brzina lanca	1.134 m/min
Zapremnina benzina	0,4 l
Korak lanca	3/8 "
Masa	4,1 kg

EA3200S35B kn 1.492,00 / kn 1.865,00
Motorna pila
EA3200S40B

STA

- EasyStart sustav: kabel za pokretanje poduprt oprugom u kombinaciji s optimiziranim upravljanjem motora značajno smanjuje otpor
- MPI tehnologija za jednostavno ponovno paljenje
- Prekidač Touch&Stop - laganim dodiranjem prekidača zaustavlja se motor



Dužina reza	400 mm
Motor	2-taktni motor
Konjska snaga	1,84 KS
Snaga motora	1,35 kW
Radni obujam	32 cm ³
Zapremnina ulja	0,28 l
Brzina lanca	1.134 m/min
Zapremnina benzina	0,4 l
Korak lanca	3/8 "
Masa	4,1 kg

EA3200S40B kn 1.516,00 / kn 1.895,00
Motorna pila
EA3501S40B
NOVO

STA

- EasyStart sustav: kabel za pokretanje poduprt oprugom u kombinaciji s optimiziranim upravljanjem motora značajno smanjuje otpor
- MPI tehnologija za jednostavno ponovno paljenje
- Prekidač Touch&Stop - laganim dodiranjem prekidača zaustavlja se motor



Dužina reza	400 mm
Motor	2-taktni motor
Konjska snaga	2,4 KS
Snaga motora	1,7 kW
Radni obujam	35 cm ³
Zapremnina ulja	0,29 l
Brzina lanca	1.500 m/min
Zapremnina benzina	0,4 l
Korak lanca	3/8 "
Dimenzije (D x Š x V)	415 x269 x 273 mm
Masa	4,5 kg

EA3501S40B kn 1.938,00 / kn 2.422,50
Motorna pila
EA3500S35B

STA

- EasyStart sustav: kabel za pokretanje poduprt oprugom u kombinaciji s optimiziranim upravljanjem motora značajno smanjuje otpor
- MPI tehnologija za jednostavno ponovno paljenje
- Prekidač Touch&Stop - laganim dodiranjem prekidača zaustavlja se motor



Dužina reza	350 mm
Motor	2-taktni motor
Konjska snaga	2,3 KS
Snaga motora	1,7 kW
Radni obujam	35 cm ³
Zapremnina ulja	0,29 l
Brzina lanca	1.500 m/min
Zapremnina benzina	0,4 l
Korak lanca	3/8 "
Masa	4,4 kg

EA3500S35B kn 1.855,20 / kn 2.319,00
Motorna pila
EA3500S40B

STA

- EasyStart sustav: kabel za pokretanje poduprt oprugom u kombinaciji s optimiziranim upravljanjem motora značajno smanjuje otpor
- MPI tehnologija za jednostavno ponovno paljenje
- Prekidač Touch&Stop - laganim dodiranjem prekidača zaustavlja se motor



Dužina reza	400 mm
Motor	2-taktni motor
Konjska snaga	2,3 KS
Snaga motora	1,7 kW
Radni obujam	35 cm ³
Zapremnina ulja	0,29 l
Brzina lanca	1.500 m/min
Zapremnina benzina	0,4 l
Korak lanca	3/8 "
Masa	4,4 kg

EA3500S40B kn 1.879,20 / kn 2.349,00

Akumulatorski alati
Laserski mjerači udaljenosti
Alati za rušenje i bušenje
Bušilice / mješalice
Alati za zavrtnanje
Alati za brušenje i rezanje
Alati za poliranje i brušenje
Alati za blanjanje i glodanje
Pile
Pneumatski alati
Usisavači / fenovi
Alati za šumarstvo i vrtlarstvo

Motorna pila EA3500F35B



- EasyStart sustav: kabel za pokretanje poduprt oprugom u kombinaciji s optimiziranim upravljanjem motora značajno smanjuje otpor
- MPI tehnologija za jednostavno ponovno paljenje
- Prekidač Touch&Stop - laganim dodiranjem prekidača zaustavlja se motor
- Vrlo snažan i ekološki 2-taktni motor s katalizatorskim prigušivačem

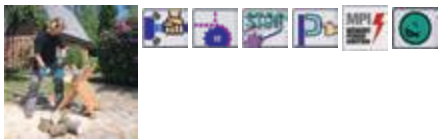

Dužina reza	350 mm
Motor	2-taktni motor
Konjska snaga	2,3 KS
Snaga motora	1,7 kW
Radni obujam	34,7 cm³
Zapremnina ulja	0,28 l
Brzina lanca	1.446 m/min
Zapremnina benzina	0,48 l
Korak lanca	3/8 "
Masa	4,9 kg

FP

EA3500F35B kn 2.756,00 / kn 3.445,00

Motorna pila EA3500F40B



- EasyStart sustav: kabel za pokretanje poduprt oprugom u kombinaciji s optimiziranim upravljanjem motora značajno smanjuje otpor
- MPI tehnologija za jednostavno ponovno paljenje
- Prekidač Touch&Stop - laganim dodiranjem prekidača zaustavlja se motor
- Vrlo snažan i ekološki 2-taktni motor s katalizatorskim prigušivačem

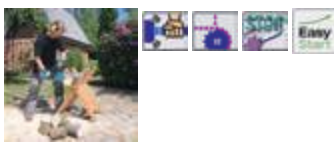

Dužina reza	400 mm
Motor	1370
Konjska snaga	2,3 KS
Snaga motora	1,7 kW
Radni obujam	34,7 cm³
Zapremnina ulja	0,28 l
Brzina lanca	1.446 m/min
Zapremnina benzina	0,48 l
Korak lanca	3/8 "
Masa	4,9 kg

FP

EA3500F40B kn 2.776,00 / kn 3.470,00

Motorna pila EA4300F38C



- EasyStart sustav: kabel za pokretanje poduprt oprugom u kombinaciji s optimiziranim upravljanjem motora značajno smanjuje otpor
- MPI tehnologija za jednostavno ponovno paljenje
- Prekidač Touch&Stop - laganim dodiranjem prekidača zaustavlja se motor
- Vrlo snažan i ekološki 2-taktni motor s katalizatorskim prigušivačem

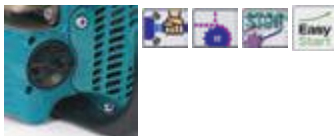

Dužina reza	380 mm
Motor	2-taktni motor
Konjska snaga	3,0 KS
Snaga motora	2,2 kW
Radni obujam	42,4 cm³
Zapremnina ulja	0,28 l
Brzina lanca	1.458 m/min
Zapremnina benzina	0,48 l
Korak lanca	0,325 "
Masa	4,9 kg

FP

EA4300F38C kn 3.055,20 / kn 3.819,00

Motorna pila DCS5121-45



- EasyStart sustav: kabel za pokretanje poduprt oprugom u kombinaciji s optimiziranim upravljanjem motora značajno smanjuje otpor
- MPI tehnologija za jednostavno ponovno paljenje
- Prekidač Touch&Stop - laganim dodiranjem prekidača zaustavlja se motor
- Vrlo snažan i ekološki 2-taktni motor s katalizatorskim prigušivačem



Dužina reza	450 mm
Motor	2-taktni motor
Konjska snaga	3,3 KS
Snaga motora	2,4 kW
Radni obujam	50 cm³
Zapremnina ulja	0,27 l
Brzina lanca	1.800 m/min
Zapremnina benzina	0,47 l
Korak lanca	3/8 "
Masa	5,6 kg

FP

DCS5121-45 kn 3.559,20 / kn 4.449,00

Motorna pila EA5000P38E



- EasyStart sustav: kabel za pokretanje poduprt oprugom u kombinaciji s optimiziranim upravljanjem motora značajno smanjuje otpor
- MPI tehnologija za jednostavno ponovno paljenje
- Prekidač Touch&Stop - laganim dodiranjem prekidača zaustavlja se motor

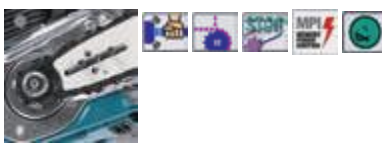

Dužina reza	380 mm
Motor	2-taktni motor
Konjska snaga	3,8 KS
Snaga motora	2,8 kW
Radni obujam	50 cm³
Zapremnina ulja	0,27 l
Brzina lanca	1.800 m/min
Zapremnina benzina	0,47 l
Korak lanca	3/8 "
Masa	5,4 kg

PRO

EA5000P38E kn 3.999,20 / kn 4.999,00

Napomena: cijena bez PDV-a / cijena sa PDV-om

Motorna pila
EA5000P45E

PRO

- EasyStart sustav: kabel za pokretanje poduprt oprugom u kombinaciji s optimiziranim upravljanjem motora značajno smanjuje otpor
- MPI tehnologija za jednostavno ponovno paljenje
- Prekidač Touch&Stop - laganim dodiranjem prekidača zaustavlja se motor

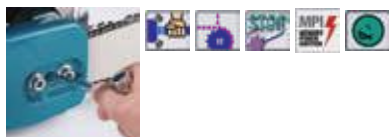

Dužina reza	450 mm
Motor	2-taktni motor
Konjska snaga	3,8 KS
Snaga motora	2,8 kW
Radni obujam	50 cm ³
Zapremnina ulja	0,27 l
Brzina lanca	1.800 m/min
Zapremnina benzina	0,47 l
Korak lanca	3/8 "
Masa	5,4 kg

EA5000P45E kn 4.071,20 / kn 5.089,00
Motorna pila
EA5001P38D

PRO

- Sustav grijanja ručke
- EasyStart sustav: kabel za pokretanje poduprt oprugom u kombinaciji s optimiziranim upravljanjem motora značajno smanjuje otpor
- MPI tehnologija za jednostavno ponovno paljenje
- Prekidač Touch&Stop - laganim dodiranjem prekidača zaustavlja se motor

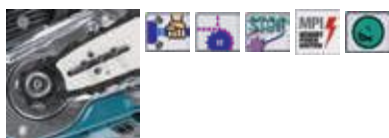

Dužina reza	380 mm
Motor	2-taktni motor
Konjska snaga	3,9 KS
Snaga motora	2,8 kW
Radni obujam	50 cm ³
Zapremnina ulja	0,27 l
Brzina lanca	1.800 m/min
Zapremnina benzina	0,14 l
Korak lanca	0,325 "
Masa	5,6 kg

EA5001P38D kn 4.668,00 / kn 5.835,00
Motorna pila
EA6100P45E

PRO

- EasyStart sustav: kabel za pokretanje poduprt oprugom u kombinaciji s optimiziranim upravljanjem motora značajno smanjuje otpor
- MPI tehnologija za jednostavno ponovno paljenje
- Čelične opruge koje apsorbiraju vibracije te su otporne na ulje i goriva osiguravaju udobnost i zdravlje korisnika

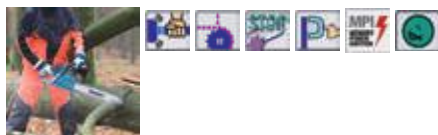

Dužina reza	450 mm
Motor	2-taktni motor
Konjska snaga	4,6 KS
Snaga motora	3,4 kW
Radni obujam	61 cm ³
Zapremnina ulja	0,28 l
Brzina lanca	1.800 m/min
Zapremnina benzina	0,8 l
Korak lanca	3/8 "
Masa	6 kg

EA6100P45E kn 5.276,00 / kn 6.595,00
Motorna pila
EA6101P45E

PRO

- Sustav grijanja ručke
- EasyStart sustav: kabel za pokretanje poduprt oprugom u kombinaciji s optimiziranim upravljanjem motora značajno smanjuje otpor
- MPI tehnologija za jednostavno ponovno paljenje
- Čelične opruge koje apsorbiraju vibracije te su otporne na ulje i goriva osiguravaju udobnost i zdravlje korisnika

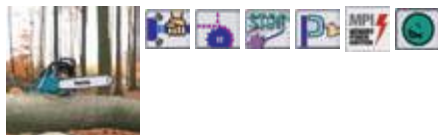

Dužina reza	450 mm
Motor	2-taktni motor
Konjska snaga	4,6 KS
Snaga motora	3,4 kW
Radni obujam	61 cm ³
Zapremnina ulja	0,28 l
Brzina lanca	1.800 m/min
Zapremnina benzina	0,8 l
Korak lanca	3/8 "
Masa	6 kg

EA6101P45E kn 5.848,00 / kn 7.310,00
Motorna pila
EA7300P50E

PRO

- Niski napor pri paljenju s dekomprisijske ventilom
- Skidanje zračnog filtera bez upotrebe alata
- Smanjenje vibracije teškim, dugotrajnim čeličnim oprugama
- Do 15% manje potrošnje goriva sa SLR tehnologijom
- Profesionalno kućište iz lijevanog magnezija
- Podesiva pumpa za ulje, ugašena pri radu motora u slobodnom hodu

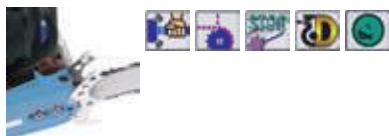

Dužina reza	500 mm
Motor	2-taktni motor
Konjska snaga	5,6 KS
Snaga motora	4,1 kW
Radni obujam	72,6 cm ³
Zapremnina ulja	0,42 l
Brzina lanca	1.250 m/min
Zapremnina benzina	0,75 l
Korak lanca	3/8 "
Masa	6,6 kg

EA7300P50E kn 5.888,00 / kn 7.360,00

Akumulatorski alati
Laserski mjerači udaljenosti
Alati za rušenje i bušenje
Bušilice / mješalice
Alati za zavrtnanje
Alati za brušenje i rezanje
Alati za poliranje i brušenje
Alati za blanjanje i glodanje
Pile
Pneumatski alati
Usisavači / fenovi
Alati za šumarstvo i vrtlarstvo

Motorna pila EA7900P50E



- Niski napor pri paljenju s dekompresijske ventilom
- Skidanje zračnog filtera bez upotrebe alata
- Smanjenje vibracije teškim, dugotrajnim čeličnim oprugama
- Do 15% manje potrošnje goriva sa SLR tehnologijom
- Profesionalno kućište iz lijevanog magnezija
- Podesiva pumpa za ulje, ugašena pri radu motora u slobodnom hodu



Dužina reza	500 mm
Motor	2-taktni motor
Konjska snaga	5,9 KS
Snaga motora	4,3 kW
Radni obujam	78,5 cm ³
Zapremnina ulja	0,42 l
Brzina lanca	1.250 m/min
Zapremnina benzina	0,75 l
Korak lanca	3/8 "
Masa	6,6 kg



EA7900P50E kn 6.516,00 / kn 8.145,00



Električna lančana pila UC3041A



- Veliki otvor za pregled spremnika ulja, omogućuje operatoru laku provjeru razine ulja
- Zatezanje lanca bez upotrebe alata
- Automatska pumpa za ulje za pouzdano podmazivanje lanca
- Bočni zatezač lanca za jednostavno ponovno zatezanje u lanca pile
- Metalni šiljak za učinkoviti otklon sile



Potrošnja snage	1.800 W
Zapremnina ulja	0,2 l
Brzina lanca	870 m/min
Korak lanca	3/8 "
Širina utora	1,1 mm
Dužina reza	300 mm
Dimenzije (D x Š x V)	455 x 245 x 200 mm
Masa	4,6 kg

UC3041A kn 1.104,00 / kn 1.380,00

Električna lančana pila UC3541A



- Veliki otvor za pregled spremnika ulja, omogućuje operatoru laku provjeru razine ulja
- Zatezanje lanca bez upotrebe alata
- Automatska pumpa za ulje za pouzdano podmazivanje lanca
- Bočni zatezač lanca za jednostavno ponovno zatezanje u lanca pile
- Metalni šiljak za učinkoviti otklon sile



Potrošnja snage	1.800 W
Zapremnina ulja	0,2 l
Brzina lanca	870 m/min
Korak lanca	3/8 "
Širina utora	1,1 mm
Dužina reza	350 mm
Dimenzije (D x Š x V)	455 x 245 x 200 mm
Masa	4,7 kg

UC3541A kn 1.168,00 / kn 1.460,00

Električna lančana pila UC4041A



- Veliki otvor za pregled spremnika ulja, omogućuje operatoru laku provjeru razine ulja
- Zatezanje lanca bez upotrebe alata
- Automatska pumpa za ulje za pouzdano podmazivanje lanca
- Bočni zatezač lanca za jednostavno ponovno zatezanje u lanca pile
- Metalni šiljak za učinkoviti otklon sile



Potrošnja snage	1.800 W
Zapremnina ulja	0,2 l
Brzina lanca	870 m/min
Korak lanca	3/8 "
Širina utora	1,1 mm
Dužina reza	400 mm
Dimenzije (D x Š x V)	455 x 245 x 200 mm
Masa	4,7 kg

UC4041A kn 1.224,00 / kn 1.530,00

Alati za šumarstvo i vrtlarstvo

Električna lančana pila UC3551A



- Veliki otvor za pregled spremnika ulja, omogućuje operatoru laku provjeru razine ulja
- Zatezanje lanca bez upotrebe alata
- Automatska pumpa za ulje za pouzdano podmazivanje lanca
- Bočni zatezač lanca za jednostavno ponovno zatezanje u lanca pile
- Metalni šiljak za učinkoviti otklon sile

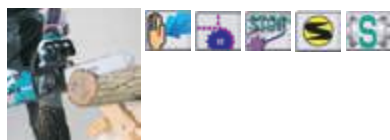

Potrošnja snage	2.000 W
Zapremnina ulja	0,2 l
Brzina lanca	870 m/min
Korak lanca	3/8 "
Širina utora	1,3 mm
Dužina reza	350 mm
Dimenzije (D x Š x V)	505 x 200 x 220 mm
Masa	5,5 kg

UC3551A kn 1.640,00 / kn 2.050,00

Električna lančana pila UC4051A



- Veliki otvor za pregled spremnika ulja, omogućuje operatoru laku provjeru razine ulja
- Zatezanje lanca bez upotrebe alata
- Automatska pumpa za ulje za pouzdano podmazivanje lanca
- Bočni zatezač lanca za jednostavno ponovno zatezanje u lanca pile
- Metalni šiljak za učinkoviti otklon sile

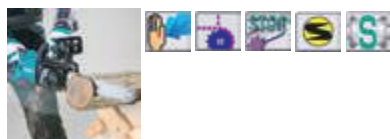

Potrošnja snage	2.000 W
Zapremnina ulja	0,2 l
Brzina lanca	870 m/min
Korak lanca	3/8 "
Širina utora	1,3 mm
Dužina reza	400 mm
Dimenzije (D x Š x V)	505 x 200 x 220 mm
Masa	5,6 kg

UC4051A kn 1.736,00 / kn 2.170,00

Električna lančana pila UC4551A



- Veliki otvor za pregled spremnika ulja, omogućuje operatoru laku provjeru razine ulja
- Zatezanje lanca bez upotrebe alata
- Automatska pumpa za ulje za pouzdano podmazivanje lanca
- Bočni zatezač lanca za jednostavno ponovno zatezanje u lanca pile
- Metalni šiljak za učinkoviti otklon sile

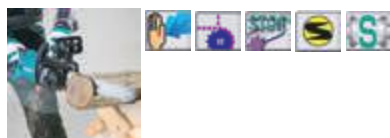

Potrošnja snage	2.000 W
Zapremnina ulja	0,2 l
Brzina lanca	870 m/min
Korak lanca	3/8 "
Širina utora	1,3 mm
Dužina reza	450 mm
Dimenzije (D x Š x V)	505 x 200 x 220 mm
Masa	5,7 kg

UC4551A kn 1.852,00 / kn 2.315,00



Akumulatorski alati

Laserski mjerači udaljenosti

Alati za rušenje i bušenje

Bušilice / miješalice

Alati za zavrtnjanje

Alati za brušenje i rezanje

Alati za poliranje i brušenje

Alati za blanjanje i glodanje

Pile

Pneumatski alati

Usisavači / fenovi

Alati za šumarstvo i vrtlarstvo

Pregled tehnologija benzinskih lančanih pila

ŠUMARSKI PROGRAM

	EA7900P	EA7300P	EA6100P	EA6101P	EA5000P	EA5001P
	78,5 cm ³	72,6 cm ³	61 cm ³		50,0 cm ³	
	4,3 kW/5,9 KM	4,1 kW/5,6 KM	3,4 kW/4,6 KM		2,8 kW/3,8 KM	
1. Ubrizgač	-	-	✓	✓	-	-
2. Bez alata	-	-	-	-	-	-
3. Dvije matice	✓	✓	✓	✓	✓	✓
4. Zatezač lanca	✓	✓	✓	✓	✓	✓
5. Katalizator	-	-	-	-	✓	✓
6. SAS tehnologija	-	-	✓	✓	-	-
7. SLR sustav	✓	✓	-	-	-	-
8. Toplinski štitičnik	-	-	-	-	-	-
9. Pumpa za ulje	✓	✓	✓	✓	✓	✓
10. Zupčanik	✓	✓	✓	✓	✓	✓
11. Zupčasta letva	✓	✓	✓	✓	✓	✓
12. Lagano paljenje	✓	✓	✓	✓	✓	✓
13. Touch&stop	✓	✓	✓	✓	✓	✓
14. MPI tehnologija	✓	✓	✓	✓	✓	✓
15. Velik rezervoar i poklopac za ulje	✓	✓	✓	✓	✓	✓
16. Poklopac iz jednog dijela	-	-	✓	✓	-	-
17. Prof. tlačno magnezijevo kućište	✓	✓	✓	✓	✓	✓
18. Vanjsko kućište od kompozita	-	-	-	-	-	-
19. Aluminijsko kućište	-	-	-	-	-	-
20. Grijana ručka	-	-	-	✓	-	✓



1. Ubrizgač
Za jednostavnije paljenje hladnog uređaja.



2. Jednostavno i brzo podešavanje napetosti bez alata



3. Dvije matice za pričvršćivanje mača



4. Zatezač lanca



5. Katalizator



11. Velika metalna zupčasta letva
Drži alat na miru kod veće produktivnosti.



12. EasyStart sustav za jednostavno paljenje
Starter s pomoćnim amortizerom i poboljšanim mehanizmom za paljenje jako smanjuje potrebnu silu (snagu) kod paljenja uređaja.



13. Touch&Stop sustav za upravljanje jednom ručicom
Ima točno određene položaje ručice za hladno paljenje, rad i zaustavljanje uređaja.



14. MPI tehnologija



15. Veliki čep za gorivo i ulje

POLJOPRIVREDNI PROGRAM

DSC5121	EA4300F	EA3500F
50,0 cm ³	42,4 cm ³	34,7 cm ³
2,4 kW/3,3 KM	2,2 kW/3,0 KM	1,7 kW/2,3 KM
-	✓	✓
-	-	-
✓	✓	✓
✓	✓	✓
✓	✓	✓
-	-	-
-	-	-
-	-	-
✓	✓	✓
✓	✓	✓
✓	✓	✓
✓	✓	✓
✓	✓	✓
✓	✓	✓
✓	✓	✓
✓	✓	✓
✓	✓	✓
-	-	-
-	✓	✓
-	-	-
✓	-	-
-	-	-

OSNOVNI PROGRAM

EA3500S	EA3501S	EA3200S	EA3201S
35 cm ³		32 cm ³	
1,7 kW/2,3 KM		1,34 kW/1,8 KM	
✓	✓	✓	✓
-	✓	-	✓
✓	-	✓	✓
✓	-	✓	✓
✓	✓	✓	✓
-	-	-	-
-	-	-	-
✓	✓	✓	✓
✓	✓	✓	✓
✓	✓	✓	✓
✓	✓	✓	✓
✓	✓	✓	✓
✓	✓	✓	✓
✓	✓	✓	✓
✓	✓	✓	✓
✓	✓	✓	✓
✓	✓	✓	✓
-	-	-	-
✓	✓	✓	✓
-	-	-	-
-	-	-	-



6. SAS-tehnologija

Niži troškovi korištenja zbog do 20 % niže potrošnje goriva i niskih emisija koje odgovaraju standardu 2002/88/EC i štite okoliš te korisnika.



7. SLR tehnologija



8. Robusna toplinska zaštita
Između kućišta i katalizatora za ispušne plinove.



9. Podesiva metalna pumpa ulja
Za bolje podmazivanje lanca



10. Zupčanik montiran izvan
Za potpuno jednostavno namještanje lanca.



16. Poklopac od jednog dijela

Omogućuje lakše održavanje.



17. Prof. tlačno magnezijevo kućište



18. Vanjsko kućište od kompozita



19. Aluminijsko kućište



20. Grijana ručka



VODILICE

Vodilice za električne motorne pile

Model	Kataloški broj	Dužina vodilice	Cijena bez PDV-a	Cijena s PDV-om
UC3041A	442030611	30 cm/12" 1,1 mm, 3/8", 46 karika	109,42 kn	136,78 kn
UC3541A	442035611	35 cm/14" 1,1 mm, 3/8", 52 karike	113,32 kn	141,65 kn
UC4041A	442040611	40 cm/16" 1,1 mm, 3/8", 56 karika	121,14 kn	151,43 kn
UC3551A	165201-8	35 cm/14" 1,3 mm, 3/8", 56 karika	113,32 kn	141,65 kn
UC4051A	442040661	40 cm/16" 1,3 mm, 3/8", 56 karika	123,48 kn	154,35 kn
UC4551A	442045661	45 cm/18" 1,3 mm, 3/8", 62 karike	132,08 kn	165,10 kn

Vodilice za benzinske motorne pile

EY2650	165695-7	25 cm/10" 1,3 mm, 3/8", 39 karika	113,32 kn	141,65 kn
EA3110/DCS232	168408-5	25 cm/10" 1,3 mm, 3/8", 40 karika	113,32 kn	141,65 kn
	442030661	30 cm/12" 1,3 mm, 3/8", 46 karika	110,98 kn	138,73 kn
EA3110/EA3200S/ EA3201S/ EA3500S/ EA3501S/EA3500F	165201-8	35 cm/14" 1,3 mm, 3/8", 56 karika	113,32 kn	141,65 kn
	442040661	40 cm/16" 1,3 mm, 3/8", 56 karika	123,48 kn	154,35 kn
	442045661	45 cm/18" 1,3 mm, 3/8", 62 karike	132,08 kn	165,10 kn
EA4300F	444038141	38 cm/15" 1,3 mm, 3/0,325", 64 karika	164,91 kn	206,14 kn
	444045141	45 cm/18" 1,3 mm, 3/0,325", 72 karike	187,18 kn	233,98 kn
EA5001P	445038631	38 cm/15" 1,5 mm, 3/0,325", 64 karika	199,30 kn	249,13 kn
	445045631	45 cm/18" 1,5 mm, 3/0,325", 72 karike	217,27 kn	271,59 kn
DCS5121/EA5000P/EA6100P/EA6101P	443038651	38 cm/15" 1,5 mm, 3/8", 56 karika	187,57 kn	234,46 kn
	443045651	45 cm/18" 1,5 mm, 3/8", 64 karika	204,77 kn	255,96 kn
	443053651	53 cm/21" 1,5 mm, 3/8", 72 karike	226,65 kn	283,31 kn
EA7300P/EA7900P	445038655	38 cm/15" 1,5 mm, 3/8", 56 karika	554,90 kn	693,63 kn
	445045655	45 cm/18" 1,5 mm, 3/8", 68 karika	203,20 kn	254,00 kn
	445050655	50 cm/20" 1,5 mm, 3/8", 72 karike	226,65 kn	283,31 kn
	445060652	60 cm/24" 1,5 mm, 3/8", 84 karika	553,88 kn	692,35 kn
	445070455	70 cm/28" 1,5 mm, 3/8", 94 karika	508,01 kn	635,01 kn



LANCI PILE

Lanci pile za električne motorne pile

Model	Kataloški broj	Dužina vodilice	Korak lanca	Dubina vodilice lanca	Broj zuba	Cijena bez PDV-a	Cijena s PDV-om
UC3041A	531291046	30 cm/12"	3/8"	0,43", 1,1 mm	46	84,64 kn	105,80 kn
UC3541A	531291652	35 cm/14"	3/8"	0,43", 1,1 mm	52	91,21 kn	114,01 kn
UC4041A	531291656	40 cm/16"	3/8"	0,43", 1,1 mm	56	97,69 kn	122,11 kn
UC3551A	531492652	35 cm/14"	3/8"	0,50", 1,3 mm	52	93,00 kn	116,25 kn
UC4051A	531492656	40 cm/16"	3/8"	0,50", 1,3 mm	56	95,35 kn	119,19 kn
UC4551A	531492662	45 cm/18"	3/8"	0,50", 1,3 mm	62	108,64 kn	135,80 kn

Lanci pile za benzinske motorne pile

EY2650	196142-7	25 cm/10"	3/8"	0,50", 1,3 mm	39	74,25 kn	92,81 kn
EA3110/DCS232	196205-9	25 cm/10"	3/8"	0,50", 1,3 mm	40	74,25 kn	92,81 kn
	531492646	30 cm/12"	3/8"	0,50", 1,3 mm	46	84,64 kn	105,80 kn
EA3110/EA3200S/ EA3201S/ EA3500S/ EA3501S	531492652	35 cm/14"	3/8"	0,50", 1,3 mm	52	93,00 kn	116,25 kn
	531492656	40 cm/16"	3/8"	0,50", 1,3 mm	56	95,35 kn	119,19 kn
	531492662	45 cm/18"	3/8"	0,50", 1,3 mm	62	108,64 kn	135,80 kn
EA4300F	532484064	38 cm/15"	0,325"	0,50", 1,3 mm	64	107,46 kn	134,33 kn
	532484072	45 cm/18"	0,325"	0,50", 1,3 mm	72	116,45 kn	145,56 kn
EA5001P	534686064	38 cm/15"	0,325"	0,58", 1,5 mm	64	113,32 kn	141,65 kn
	534686072	45 cm/18"	0,325"	0,58", 1,5 mm	72	124,27 kn	155,34 kn
DCS5121/EA5000P/ EA6100P/EA6101P	528099656	38 cm/15"	3/8"	0,58", 1,5 mm	56	105,51 kn	131,89 kn
	528099664	45 cm/18"	3/8"	0,58", 1,5 mm	64	121,14 kn	151,43 kn
	528099672	53 cm/21"	3/8"	0,58", 1,5 mm	72	139,90 kn	174,88 kn
EA7300P/EA7900P	528099660	38 cm/15"	3/8"	0,58", 1,5 mm	60	234,47 kn	293,09 kn
	528099668	45 cm/18"	3/8"	0,58", 1,5 mm	68	122,70 kn	153,38 kn
	528099672	53 cm/21"	3/8"	0,58", 1,5 mm	72	139,90 kn	174,88 kn
	528099684	60 cm/24"	3/8"	0,58", 1,5 mm	84	164,13 kn	205,16 kn
	528099694	70 cm/28"	3/8"	0,58", 1,5 mm	94	179,76 kn	224,70 kn



PVC ŠTITNICI ZA LANCE

Model	Kataloški broj	Dužina vodilice	Cijena bez PDV-a	Cijena s PDV-om
EA3110/ DCS232/ EY2650H	418845-6	25 cm	16,26 kn	20,33 kn
EA3110/ UC3041A	419288-5	30 cm	19,54 kn	24,43 kn
UC3541A/UC4041A/UC3551A/UC4051A/UC4551A	419242-9	35 cm	19,54 kn	24,43 kn
	952020640	40 cm	48,85 kn	61,06 kn
EA3200S/ EA3201S/ EA3500S/EA3501S/ EA3500F/EA4300F/ DCS5121/ EA5000P/ EA5001P/EA6100P/ EA6101P/EA7300P/ EA7900P	419242-9	35 cm	19,54 kn	24,43 kn
	952020640	40 cm	48,85 kn	61,06 kn
	952020650	50 cm	65,10 kn	81,38 kn
	952020660	60 cm	65,10 kn	81,38 kn

ULJA I SREDSTVA ZA ČIŠĆENJE

Kataloški broj	Naziv	Jedinica	Cijena bez PDV-a	Cijena s PDV-om	
980008606	Ulje za dvotaktne motore 50:1	100 ml	13,05 kn	16,31 kn	
980008607	Ulje za dvotaktne motore 50:1	1 l	52,13 kn	65,16 kn	
980008612	Ulje za dvotaktne motore 50:1 s mjernom posudom	1 l	75,81 kn	94,76 kn	
980008610	Biotop ulje za lanac	1 l	39,08 kn	48,85 kn	
980008611	Biotop ulje za lanac	5 l	182,34 kn	227,93 kn	
988602656	Mineralno ulje za lanac	1 l	29,70 kn	37,13 kn	
988602658	Mineralno ulje za lanac	5 l	117,08 kn	146,35 kn	
980508620	Motorno ulje HD30 za četverotaktne motore	600 ml	32,59 kn	40,74 kn	
980008301	Višenamjensko ulje u spreju	300 ml	50,80 kn	63,50 kn	
980008302	Ulje za zaštitu od korozije	250 ml	16,41 kn	20,51 kn	

PRIBOR ZA MOTORNE PILE

Kataloški broj	Naziv	Model	Jedinica	Cijena bez PDV-a	Cijena s PDV-om
957415060	Lanci za pile Recue s graničnikom dubine	EA7300/7900	1 kom	3.798,96 kn	4.748,70 kn



OPREMA ZA ODRŽAVANJE MOTORNH PILA

Kataloški broj	Naziv	Jedinica	Cijena bez PDV-a	Cijena s PDV-om	
341013018	Oštrač lanca	1 kom	3.249,92 kn	4.062,40 kn	
950100310	Razdvajač lanca	1 kom	748,96 kn	936,20 kn	
950100411	Uređaj za povezivanje lanca	1 kom	729,42 kn	911,78 kn	
953004010	Drška turpije, drvena	1 kom	11,72 kn	14,65 kn	
953008020	Drška turpije, plastična	1 kom	32,83 kn	41,04 kn	
744003-1	Okrugla turpija s ručkom od 4,0 mm	1 kom	30,48 kn	38,10 kn	
953003060	Ravna turpija, 15 mm	1 kom	31,26 kn	39,08 kn	

OPREMA ZA ODRŽAVANJE MOTORNH PILA

953003070	Okrugla turpija bez ručke od 4,8 mm	1 kom	11,72 kn	14,65 kn	
953003090	Okrugla turpija bez ručke od 4,0 mm	1 kom	11,72 kn	14,65 kn	
953003100	Okrugla turpija bez ručke od 4,5 mm	1 kom	11,72 kn	14,65 kn	
953003110	Okrugla turpija bez ručke od 5,2 mm	1 kom	11,72 kn	14,65 kn	
953003040	Okrugla turpija bez ručke od 5,5 mm	1 kom	11,72 kn	14,65 kn	
953030010	Ručka s vodilicom za okruglu turpiju od 4,0 mm	1 kom	71,67 kn	89,59 kn	
953030020	Ručka s vodilicom za okruglu turpiju od 4,5 mm	1 kom	71,67 kn	89,59 kn	
953030030	Ručka s vodilicom za okruglu turpiju od 4,8 mm	1 kom	71,67 kn	89,59 kn	
953009000	Ručka s vodilicom za okruglu turpiju od 5,5 mm	1 kom	74,87 kn	93,59 kn	
953100090	Mjerač dubine lanca	1 kom	36,73 kn	45,91 kn	
953007000	Držač oštrice	1 kom	156,31 kn	195,39 kn	
953030040	Ručni oštrač lanca	1 kom	208,44 kn	260,55 kn	

PRIBOR ZA RAD NA TERENU

Kataloški broj	Naziv	Jedinica	Cijena bez PDV-a	Cijena s PDV-om	
988070819	Plastični klin 20 cm	1 kom	64,63 kn	80,79 kn	
988070824	Plastični klin 25 cm	1 kom	71,75 kn	89,69 kn	
949000030	Spremnik za miješanje: 5 l gorivo, 3 l ulje, crveni	1 kom	198,98 kn	248,73 kn	
949000034	Spremnik za miješanje: 3,5 l gorivo, 1,5 l ulje	1 kom	123,72 kn	154,65 kn	
949000036	Spremnik za miješanje: 5 l gorivo, 3 l ulje, prozirni	1 kom	188,90 kn	236,13 kn	
949000050	Uobičajeni nastavak za punjenje goriva ili ulja	1 kom	39,08 kn	48,85 kn	
949100035	Nastavak za punjenje ulja sa sigurnosnim ventilom	1 kom	117,23 kn	146,54 kn	
949100036	Nastavak za punjenje goriva sa sigurnosnim ventilom	1 kom	117,23 kn	146,54 kn	

RADNE RUKAVICE

Kataloški broj	Naziv	Jedinica	Cijena bez PDV-a	Cijena s PDV-om	
988000707	Rukavice za rad UNIVERSAL S7	1 par	109,03 kn	136,29 kn	
988000708	Rukavice za rad UNIVERSAL M8	1 par	109,03 kn	136,29 kn	
988000709	Rukavice za rad UNIVERSAL L9	1 par	109,03 kn	136,29 kn	
988000710	Rukavice za rad UNIVERSAL XL10	1 par	109,03 kn	136,29 kn	
988000711	Rukavice za rad UNIVERSAL XXL11	1 par	109,03 kn	136,29 kn	
988000807	Kožne rukavice za rad PROFESSIONAL S7	1 par	140,68 kn	175,85 kn	
988000808	Kožne rukavice za rad PROFESSIONAL M8	1 par	140,68 kn	175,85 kn	
988000809	Kožne rukavice za rad PROFESSIONAL L9	1 par	140,68 kn	175,85 kn	
988000810	Kožne rukavice za rad PROFESSIONAL XL10	1 par	140,68 kn	175,85 kn	
988000811	Kožne rukavice za rad PROFESSIONAL XXL11	1 par	140,68 kn	175,85 kn	
988000908	Kožne rukavice za rad WorkerPro M8	1 par	84,64 kn	105,80 kn	
988000909	Kožne rukavice za rad WorkerPro L9	1 par	84,64 kn	105,80 kn	
988000910	Kožne rukavice za rad WorkerPro XL10	1 par	84,64 kn	105,80 kn	
988000911	Kožne rukavice za rad WorkerPro XXL11	1 par	84,64 kn	105,80 kn	

Motorne kose 4-taktne

Motorna kosa

ER2550LH



- Makita mini 4-taktni motor (MM4) je čišći i učinkovitiji od drugih sa i do 60% nižim troškovima rada
- Ergonomski dizajnirana, velika mekana ručka
- Brzo pokretanje - sila potrebna za pokretanje stroja drastično je smanjena oprugom potpomognutim povratnim pokretačem
- U skladu s temeljnim propisima o emisijama
- Ručka oblika petlje / D-tip



Motor	4-taktni motor
Konjska snaga	0,97 KS
Snaga motora	0,71 kW
Radni obujam	24,5 cm ³
Zapremnina benzina	0,5 l
Thread	M8 x 1,25RH
Dimenzije (D x Š x V)	1.623x290x464 mm
Masa (prema EPTA)	4,9 kg

ER2550LH kn 2.160,00 / kn 2.700,00

Motorna kosa

EM2651LH



- Sustav za podmazivanje s više mogućih pozicija omogućuje motoru nagib pod bilo kojim kutom, čak i tijekom kontinuiranog rada
- Makita mini 4-taktni motor (MM4) je čišći i učinkovitiji od drugih sa i do 60% nižim troškovima rada
- EasyStart sustav: kabel za pokretanje poduprt oprugom u kombinaciji s optimiziranim upravljanjem motora značajno smanjuje otpor

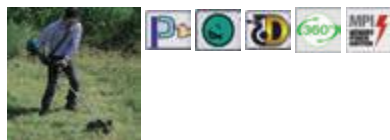

Motor	4-taktni motor
Konjska snaga	1,1 KS
Snaga motora	0,77 kW
Radni obujam	25,4 cm ³
Zapremnina benzina	0,6 l
Thread	M10 x 1,25LH
Dimenzije (D x Š x V)	1.765x330x264 mm
Masa (prema EPTA)	5,2 kg

EM2651LH kn 2.616,00 / kn 3.270,00

Motorna kosa

EBH341L



- Makita mini 4-taktni motor (MM4) je čišći i učinkovitiji od drugih sa i do 60% nižim troškovima rada
- Niska razina vibracija i buke prilikom rada
- Ručka oblika petlje / D-tip
- U skladu s temeljnim propisima o emisijama



Motor	4-taktni motor
Konjska snaga	1,5 KS
Snaga motora	1,07 kW
Radni obujam	33,5 cm ³
Zapremnina benzina	0,65 l
Thread	M10 x 1,25LH
Dimenzije (D x Š x V)	1.810x350x300 mm
Masa (prema EPTA)	7 kg

EBH341L kn 2.820,00 / kn 3.525,00

Motorna kosa

EM2651UH



- Sustav za podmazivanje s više mogućih pozicija omogućuje motoru nagib pod bilo kojim kutom, čak i tijekom kontinuiranog rada
- Makita mini 4-taktni motor (MM4) je čišći i učinkovitiji od drugih sa i do 60% nižim troškovima rada
- EasyStart sustav: kabel za pokretanje poduprt oprugom u kombinaciji s optimiziranim upravljanjem motora značajno smanjuje otpor



Motor	4-taktni motor
Konjska snaga	1,1 KS
Snaga motora	0,77 kW
Radni obujam	25,4 cm ³
Zapremnina benzina	0,6 l
Thread	M10 x 1,25LH
Dimenzije (D x Š x V)	1.765x620x474 mm
Masa (prema EPTA)	5,6 kg

EM2651UH kn 2.660,00 / kn 3.325,00

Akumulatorski alati
Laserski mjerači udaljenosti
Alati za rušenje i bušenje
Bušilice / mješalice
Alati za zavrtnje
Alati za brušenje i rezanje
Alati za poliranje i brušenje
Alati za blanjanje i glodanje
Pile
Pneumatski alati
Usisavači / fenovi
Alati za šumarstvo i vrtlarstvo

Motorna kosa EBH252U



- Makita mini 4-taktni motor (MM4) je čišći i učinkovitiji od drugih sa i do 60% nižim troškovima rada
- Udobni pojasevi s jastukom na predjelu struka i dvostrukim naramenicama
- Držač ručke bez alata omogućava jednostavan transport alata
- Ručka u obliku upravljača bicikla



Motor	4-taktni motor
Konjska snaga	1 KS
Snaga motora	0,71 kW
Radni obujam	24,5 cm ³
Zapremnina benzina	0,5 l
Thread	M10 x 1,25LH
Dimenzije (D x Š x V)	1.770x620x490 mm
Masa (prema EPTA)	5,7 kg

EBH252U kn 2.236,00 / kn 2.795,00

Motorna kosa EBH253U



- Makita mini 4-taktni motor (MM4) je čišći i učinkovitiji od drugih sa i do 60% nižim troškovima rada
- Udobni pojasevi s jastukom na predjelu struka i dvostrukim naramenicama
- Držač ručke bez alata omogućava jednostavan transport alata
- Ručka u obliku upravljača bicikla

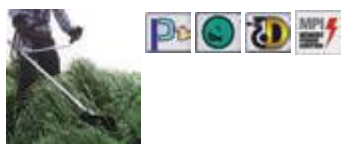

Motor	4-taktni motor
Konjska snaga	1 KS
Snaga motora	0,71 kW
Radni obujam	24,5 cm ³
Zapremnina benzina	0,5 l
Thread	M10 x 1,25LH
Dimenzije (D x Š x V)	1.770x620x490 mm
Masa (prema EPTA)	5,9 kg

EBH253U kn 2.340,00 / kn 2.925,00

Motorna kosa EBH341U



- Makita mini 4-taktni motor (MM4) je čišći i učinkovitiji od drugih sa i do 60% nižim troškovima rada
- Niska razina vibracija i buke prilikom rada
- U skladu s temeljnim propisima o emisijama
- Držač ručke bez alata omogućava jednostavan transport alata
- Ručka u obliku upravljača bicikla



Motor	4-taktni motor
Konjska snaga	1,5 KS
Snaga motora	1,07 kW
Radni obujam	33,5 cm ³
Zapremnina benzina	0,65 l
Thread	M10 x 1,25LH
Dimenzije (D x Š x V)	1.810x620x500 mm
Masa (prema EPTA)	7,1 kg

EBH341U kn 2.904,00 / kn 3.630,00

Motorna kosa EM4350UH



- Sustav za podmazivanje s više mogućih pozicija omogućuje motoru nagib pod bilo kojim kutom, čak i tijekom kontinuiranog rada
- Niski napor pri paljenju s dekompresijske ventilom
- Ručka u obliku upravljača bicikla
- Motor radi u svim pozicijama - 360°



Motor	4-taktni motor
Konjska snaga	2 KS
Snaga motora	1,5 kW
Radni obujam	43 cm ³
Zapremnina benzina	0,68 l
Thread	M10 x 1,25LH
Dimenzije (D x Š x V)	1.805x613x438 mm
Masa (prema EPTA)	8,3 kg

EM4350UH kn 4.132,00 / kn 5.165,00

Motorna kosa EM4351UH



- Sustav za podmazivanje s više mogućih pozicija omogućuje motoru nagib pod bilo kojim kutom, čak i tijekom kontinuiranog rada
- Niski napor pri paljenju s dekompresijske ventilom
- Ručka u obliku upravljača bicikla
- Motor radi u svim pozicijama - 360°
- Anti-vibracijska ručka

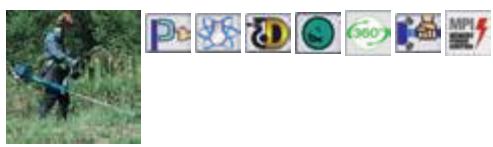

Motor	4-taktni motor
Konjska snaga	2 KS
Snaga motora	1,5 kW
Radni obujam	43 cm ³
Zapremnina benzina	0,68 l
Thread	M10 x 1,25LH
Dimenzije (D x Š x V)	1.809x613x517 mm
Masa (prema EPTA)	8,6 kg

EM4351UH kn 4.312,00 / kn 5.390,00

Napomena: cijena bez PDV-a / cijena sa PDV-om

Motorna kosa
EBH341R

MM4

- Makita mini 4-taktni motor (MM4) je čišći i učinkovitiji od drugih sa i do 60% nižim troškovima rada
- Snažan i ekološki
- Dizajnirana u obliku ruksaka, udobne naramenice s podstavljenim jastučićima na ramenima
- Niska razina buke za ugodan rad
- EasyStart sustav s automatskim zaključavanjem polu-gasa



Motor	4-taktni motor
Konjska snaga	1,5 KS
Snaga motora	1,07 kW
Radni obujam	33,5 cm ³
Zapremnina benzina	0,71 l
Thread	M10 x 1,25LH
Dimenzije (D x Š x V)	1.810x350x300 mm
Masa (prema EPTA)	10,3 kg

EBH341R kn 4.232,00 / kn 5.290,00
Motorna kosa
EM4350RH
NOVO

MM4

- Sustav za podmazivanje s više mogućih pozicija omogućuje motoru nagib pod bilo kojim kutom, čak i tijekom kontinuiranog rada
- Niski napor pri paljenju s dekompresijske ventilom
- Ručka u obliku upravljača bicikla
- Ekološki i štedljiv 43 ml Makita 4-taktni motor
- Nova, udobna naprtnjača s ventilacijskim sistemom i koferom za opremu



Motor	4-taktni motor
Konjska snaga	2,1 KS
Snaga motora	1,5 kW
Radni obujam	43 cm ³
Zapremnina benzina	0,8 l
Thread	M10 x 1,25LH
Dimenzije (D x Š x V)	2.340 x 280 x 587 mm
Masa (prema EPTA)	12 kg

EM4350RH kn 5.096,00 / kn 6.370,00

Motorne kose 2-taktne

Motorna kosa
EM2600L

- Niska razina vibracija i buke prilikom rada
- Vrlo snažan i ekološki 2-taktni motor s katalizatorskim prigušivačem
- Električno paljenje koje ne zahtjeva održavanje
- Ručka oblika petlje / D-tip
- EasyStart sustav s automatskim zaključavanjem polu-gasa



Motor	2-taktni motor
Konjska snaga	1,2 KS
Snaga motora	0,83 kW
Radni obujam	25,7 cm ³
Zapremnina benzina	0,6 l
Thread	M8 x 1,25LH
Dimenzije (D x Š x V)	1.770x310x235 mm
Masa (prema EPTA)	4,8 kg

EM2600L kn 1.556,00 / kn 1.945,00
Motorna kosa
EM3400L
NOVO

- Vrlo snažan i ekološki 2-taktni motor s katalizatorskim prigušivačem
- Kompaktan dizajn pruža izvrsnu kontrolu i upravljivost uređaja
- EasyStart sustav: kabel za pokretanje poduprt oprugom u kombinaciji s optimiziranim upravljanjem motora značajno smanjuje otpor
- Ručka oblika petlje / D-tip



Motor	2-taktni motor
Konjska snaga	1,6 KS
Snaga motora	1,15 kW
Radni obujam	34 cm ³
Zapremnina benzina	0,75 l
Thread	M10 x 1,25LH
Dimenzije (D x Š x V)	1.815x330x270 mm
Masa (prema EPTA)	6,2 kg

EM3400L kn 2.024,00 / kn 2.530,00

Akumulatorski alati
Laserski mjerači udaljenosti
Alati za rušenje i bušenje
Bušilice / mješalice
Alati za zavrtnje
Alati za brušenje i rezanje
Alati za poliranje i brušenje
Alati za blanjanje i glodanje
Pile
Pneumatski alati
Usisavači / fenovi
Alati za šumarstvo i vrtlarstvo

Motorna kosa EM2600U



- Niska razina vibracija i buke prilikom rada
- Vrlo snažan i ekološki 2-taktni motor s katalizatorskim prigušivačem
- Električno paljenje koje ne zahtjeva održavanje
- EasyStart sustav s automatskim zaključavanjem polu-gasa
- Ručka u obliku upravljača bicikla

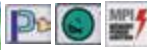

Motor	2-taktni motor
Konjska snaga	1,2 KS
Snaga motora	0,83 kW
Radni obujam	25,7 cm ³
Zapremnina benzina	0,6 l
Thread	M8 x 1,25LH
Dimenzije (D x Š x V)	1.770x310x235 mm
Masa (prema EPTA)	4,8 kg

EM2600U kn 1.640,00 / kn 2.050,00

Motorna kosa EM3400U

NOVO



- Ručka u obliku upravljača bicikla
- Vrlo snažan i ekološki 2-taktni motor s katalizatorskim prigušivačem
- Kompaktan dizajn pruža izvrsnu kontrolu i upravljivost uređaja
- EasyStart sustav: kabel za pokretanje poduprt oprugom u kombinaciji s optimiziranim upravljanjem motora značajno smanjuje otpor

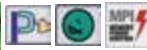

Motor	2-taktni motor
Konjska snaga	1,6 KS
Snaga motora	1,15 kW
Radni obujam	34 cm ³
Zapremnina benzina	0,75 l
Thread	M10 x 1,25LH
Dimenzije (D x Š x V)	1.815x650x435 mm
Masa (prema EPTA)	6,4 kg

EM3400U kn 2.088,00 / kn 2.610,00

Motorna kosa RBC413U



- Osovina iz čvrstog čelika s ležajevima
- Dvodijelni štitnik za jednostavno prebacivanje između oštrice i glave
- Ručka u obliku upravljača bicikla



Motor	2-taktni motor
Konjska snaga	2 KS
Snaga motora	1,4 kW
Radni obujam	40,2 cm ³
Zapremnina benzina	0,8 l
Thread	M10 x 1,25LH
Masa (prema EPTA)	7,3 kg

RBC413U kn 3.111,20 / kn 3.889,00

Motorna kosa RBC414U



- Osovina iz čvrstog čelika s ležajevima
- Dvodijelni štitnik za jednostavno prebacivanje između oštrice i glave
- Ručka u obliku upravljača bicikla



Motor	2-taktni motor
Konjska snaga	2 KS
Snaga motora	1,4 kW
Radni obujam	40,2 cm ³
Zapremnina benzina	0,8 l
Thread	M10 x 1,25LH
Masa (prema EPTA)	7,4 kg

RBC414U kn 3.191,20 / kn 3.989,00



Električne motorne kose sa niti

Trimer za travu

UR3000



- Podesiva ručka u obliku petlje, kut i položaj su podesivi prema visini korisnika i radnom položaju
- Uvodnica na glavnoj ručki sprječava isključivanje produžnog kabela
- Teleskopska cijev osovine podesiva je po dužini pritiskom na polugu i povlačenjem unutarnje cijevi
- Može se koristiti i za košnju rubova jer se glava motora okreće za 180° za obrezivanje rubova



Potrošnja snage	450 W
Br. okr. u slob. hodu	9.000 min ⁻¹
Širina reza	30 cm
Dimenzije (D x Š x V)	1.256x301x262 mm
Masa (prema EPTA)	2,6 kg

UR3000 kn 682,00 / kn 852,50

Trimer za travu

UR3500

NOVO



- Podesiva ručka u obliku petlje, kut i položaj su podesivi prema visini korisnika i radnom položaju
- Teleskopska cijev osovine podesiva je po dužini pritiskom na polugu i povlačenjem unutarnje cijevi
- Ergonomski tijelo alata savršeno pristaje u ruku korisnika



Potrošnja snage	700 W
Br. okr. u slob. hodu	7.200 min ⁻¹
Širina reza	35 cm
Dimenzije (D x Š x V)	1.550x410x500 mm
Masa (prema EPTA)	4,3 kg

UR3500 kn 988,00 / kn 1.235,00

Trimer za travu

UR3501

NOVO



- Podesiva ručka u obliku petlje, kut i položaj su podesivi prema visini korisnika i radnom položaju
- Teleskopska cijev osovine podesiva je po dužini pritiskom na polugu i povlačenjem unutarnje cijevi
- Ergonomski tijelo alata savršeno pristaje u ruku korisnika



Potrošnja snage	1000 W
Br. okr. u slob. hodu	7.500 min ⁻¹
Širina reza	35 cm
Dimenzije (D x Š x V)	1.550x410x500 mm
Masa (prema EPTA)	4,3 kg

UR3501 kn 1.028,00 / kn 1.285,00



NAJLONSKE NITI ZA MOTORNE KOSE

Kataloški broj	Naziv	Cijena bez PDV-a	Cijena s PDV-om	
369224060	Tiha najlonska nit, 2,0 mm/15 m	19,54 kn	24,43 kn	
369224070	Tiha najlonska nit, 2,4 mm/15 m	28,44 kn	35,55 kn	
369224674	Tiha najlonska nit, 3,0 mm/15 m	32,59 kn	40,74 kn	
197472-9	Spiralna najlonska nit, 2,0 mm/15 m	75,33 kn	94,16 kn	
197473-7	Spiralna najlonska nit, 2,0 mm/30 m	150,47 kn	188,09 kn	
369224617	Okrugla najlonska nit, 1,3 mm/15 m	17,19 kn	21,49 kn	
DA00000004	Okrugla najlonska nit, 1,65 mm/15 m	27,35 kn	34,19 kn	
369224618	Okrugla najlonska nit, 1,6 mm/15 m	18,37 kn	22,96 kn	
DA00000003	Okrugla najlonska nit, 1,8 mm/15 m	25,01 kn	31,26 kn	
369224600	Okrugla najlonska nit, 2,0 mm/15 m	19,54 kn	24,43 kn	
369224602	Okrugla najlonska nit, 2,4 mm/15 m	23,06 kn	28,83 kn	
369224609	Okrugla najlonska nit pro, 3,0 mm/15 m	33,61 kn	42,01 kn	
369224606	Pravokutna najlonska nit, 2,4 mm/15 m	26,96 kn	33,70 kn	
369224613	Pravokutna najlonska nit pro, 3,0 mm/15 m	40,64	50,80	

ŠTITNICI OŠTRICA ZA KOSE



MM4 motorne kose

Model	Kataloški broj	Naziv	Cijena bez PDV-a	Cijena s PDV-om	
ER2550LH	141015-9	Štitnik za nit	95,90 kn	119,88 kn	
EBH252/EBH253/ EM2651	452260-4	Štitnik za oštricu	57,29 kn	71,61 kn	
EBH341U/EBH341L/ EM4350U/EM4351U	452259-9	Štitnik za oštricu	90,19 kn	112,74 kn	
EBH252/EBH253/ EM2651/ EBH341U/EBH341L/ EM4350/EM4351	135398-7	Donji štitnik za oštricu	44,63 kn	55,79 kn	
EBH341R	XNR0000343	Štitnik za nit	80,03 kn	100,04 kn	











Dvotaktne kose

EM2600	DA00000525	Štitnik za oštricu	67,51 kn	84,39 kn	
	DA00000526	Donji štitnik za oštricu	45,53 kn	56,91 kn	
EM3400	451878-8	Štitnik za oštricu	76,93 kn	96,16 kn	
	140424-9	Donji štitnik za oštricu	86,35 kn	107,94 kn	

Traka za nošenje kose o rame

	122906-3	Traka za nošenje kose	171,94 kn	214,93 kn	
	126012-6	Traka za nošenje o rame	36,00 kn	45,00 kn	
	DA00000037	Traka za nošenje o rame	20,01 kn	25,01 kn	

GLAVE ZA KOSE

Model	Kataloški broj	Naziv	Nit	Cijena bez PDV-a	Cijena s PDV-om	
EM2600/EM3400/ EM4350/EM4351/ EM2651/EBH341	369224080	Rezna glava s tri plastične oštrice	za sve benzinske modele	214,93 kn	268,66 kn	
	369224180	Komplet s tri plastične oštrice		27,35 kn	34,19 kn	
EM2600L/EM2600U	DA00000454	Rezna glava s najlonskom niti za rezanje	M8X1, 25LH	114,03 kn	142,54 kn	
EBH341R/EBH341L/EBH341U/EBH252/EBH253/ EM2651L/EM2651U/ RBC413/RBC414	122931-4	Rezna glava s najlonskom niti za rezanje	M10X1, 25LH	194,61 kn	243,26 kn	
	680224200	Rezna glava s najlonskom niti za rezanje	M8X1, 25LH	116,84 kn	146,05 kn	
	381224240	Rezna glava s najlonskom niti za rezanje	M10X1, 25LH	152,40 kn	190,50 kn	
EM4350/EM4351	382224300	Rezna glava s najlonskom niti za rezanje	M10X1, 25LH	181,32 kn	226,65 kn	
Univerzalna lijeva	B-02945	Rezna glava s najlonskom niti za rezanje	M8&10X1, 25LH	172,57 kn	215,71 kn	
Univerzalna desna	B-03006	Rezna glava s najlonskom niti za rezanje	M8&10X1, 25RH	172,57 kn	215,71 kn	
UR3000	DA00000001	Rezna glava s najlonskom niti za rezanje		43,61 kn	54,51 kn	

OŠTRICA ZA BENZINSKE KOSE

Prikladno za:	Kataloški broj	Naziv	Dimenzije (mm)	Cijena bez PDV-a	Cijena s PDV-om	
TROKRAKE OŠTRICE: Za visoko grmlje i lozu. Za rezanje visoke i debele trave te grmastog voća (npr. kupine).	195298-3	Trokrake oštrice	230x25,4	128,96 kn	161,20 kn	
	195299-1		255x25,4	150,06 kn	187,58 kn	
	729021-0		300x25,4	166,47 kn	208,09 kn	
ZVJEZDASTE OŠTRICE: Za rezanje visoke trave, korova te grmastog voća (npr. kupine).	B-14118	Zvezdasta oštrica za rezanje trave	230x25,4	94,41 kn	118,01 kn	
	B-14124		255x25,4	104,18 kn	130,23 kn	
KRUŽNE OŠTRICE: Za rezanje debele i suhe trave, korova te manjeg grmlja.	B-14130	Rezna oštrica s 8 zuba	230x25,4	110,75 kn	138,44 kn	
	6418501900		255x25,4	127,39 kn	159,24 kn	
KRUŽNA OŠTRICA S 80 ZUBA: Za grmlje, visoko žbunje i tanja debla. Prikladno za jače kose (snage 1,5 KS i viša).	B-14152	Rezna oštrica s 80 zuba	230x25,4	108,75 kn	135,94 kn	

Motorna kosa / Trimmer

Ergonomska ručka

► Ergonomska ručka nesimetričnog oblika osigurava veću okretnost.

Dizajnirana tako da je okomita sredina ručke poravnana s korisnikom što omogućuje rad u udobnom položaju uz manji napor.

Podesiva U ručka:

EM2651UH, EBH253U, EBH252U,
EBH341U, EBH341L, EM4351UH, EM4350UH



Podesiva U ručka:

EM2651UH EBH341U

EM4350UH EBH252U

EM4351UH EBH253U

Univerzalni štitić za metalnu oštricu i najlonsku glavu za rezanje

Donji dio za najlonsku glavu za rezanje može se jednostavno skinuti/montirati.

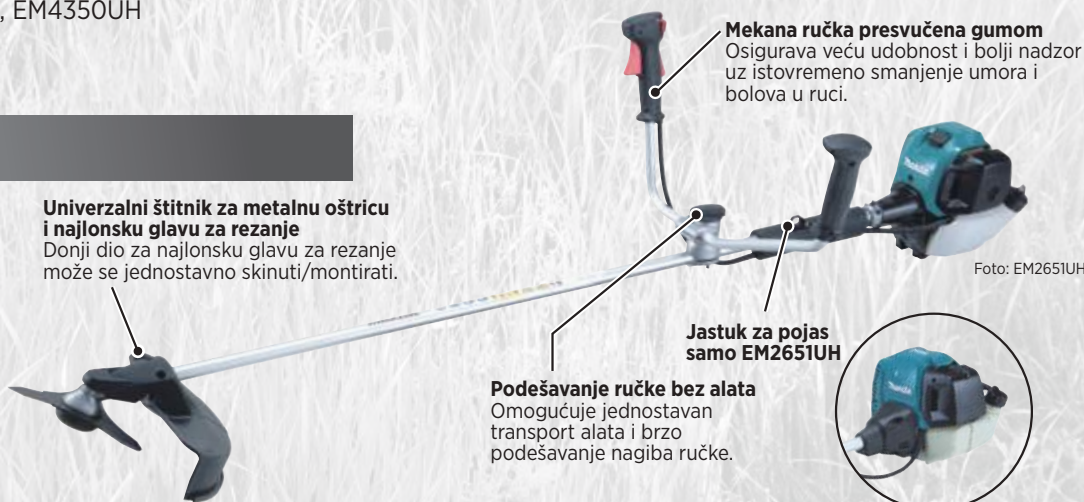

Mekana ručka presvučena gumom

Osigurava veću udobnost i bolji nadzor uz istovremeno smanjenje umora i bolova u ruci.

Foto: EM2651UH

Jastuk za pojas samo EM2651UH

Podešavanje ručke bez alata

Omogućuje jednostavan transport alata i brzo podešavanje nagiba ručke.

Foto: EM4350UH

D ručka

ER2550LH EM2651LH

EBH341L EBH341R

EM4350RH

Univerzalni štitić za metalnu oštricu i najlonsku glavu za rezanje

Donji dio za najlonsku glavu za rezanje može se jednostavno skinuti/montirati.



Foto: EM2651LH

Mekana ručka presvučena gumom

Osigurava veću udobnost i bolji nadzor uz istovremeno smanjenje umora i bolova u ruci.

Foto: EM4350LH

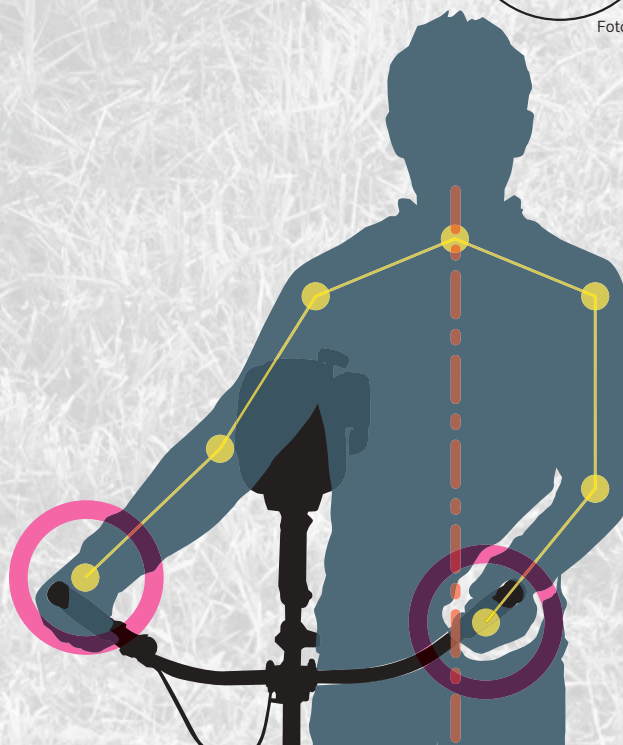
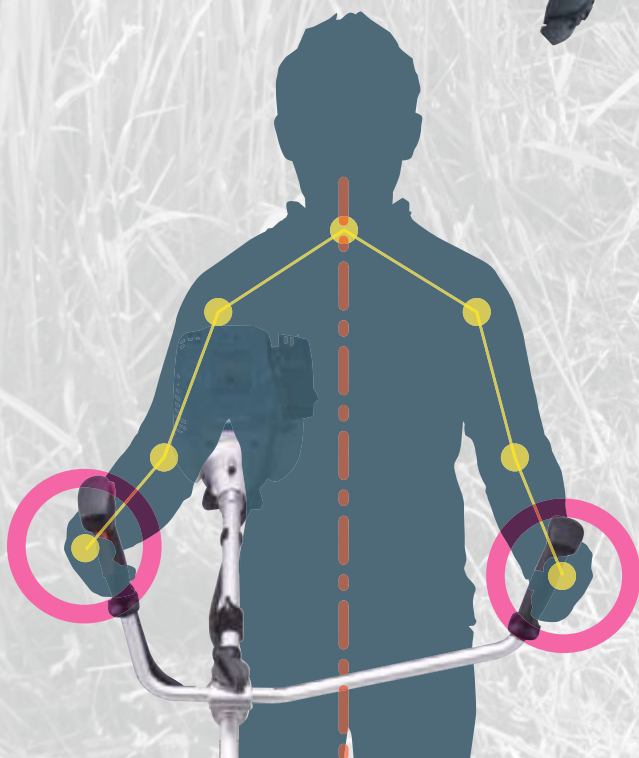

4-taktna tehnologija Makita motora

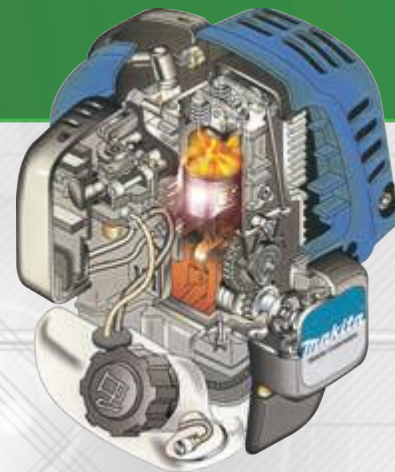

Video prezentacija

ČETVERTAKTNI MOTOR MAKITA
 /// do 10x manje ispušnih plinova
 /// do 40 % manja potrošnja goriva
 /// do 60 % manji troškovi rada
 /// tiši rad
 /// jednostavno održavanje
 /// manja težina

Veoma učinkovit, kompaktan i lagan

MM4 je mali 4-taktni motor i osigurava čiste ispušne emisije koje prelaze sve poznate standarde okoliša. Po veličini je malen kao i 2-taktni motori. Osigurava visok moment sile i veliku snagu. Zbog visoke učinkovitosti kod izgaranja i dodatnih poboljšanja Makitini motori u usporedbi s uobičajenim 4-taktnim motorima imaju približno 20 do 30 % više snage. Moment sile i snaga 4-taktnih motora Makita su gotovo isti kao i kod 2-taktnog motora.

MM4
 MAKITA MINI 4-STROKE ENGINE

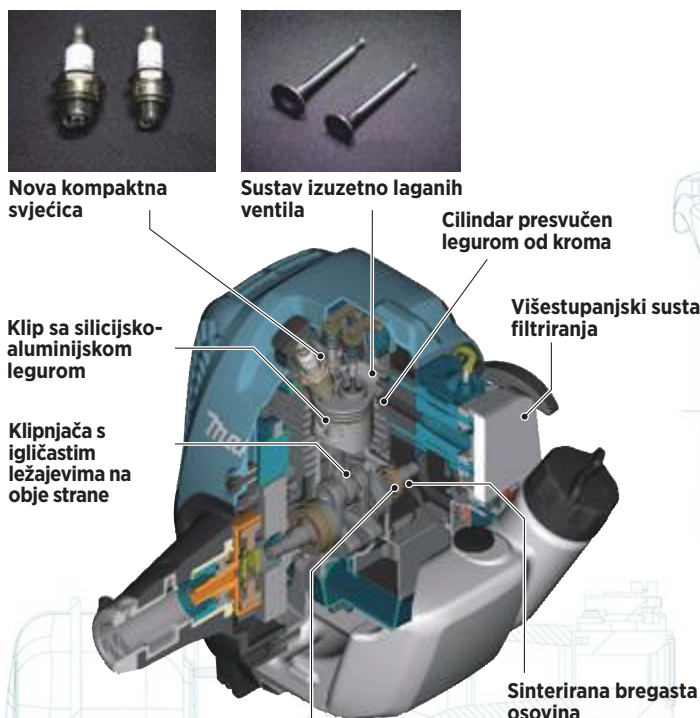

Jedinstven sustav podmazivanja omogućuje korištenje 4-taktnog motora kod različitih položaja

Korištenjem tog sustava možete upotrebljavati 25,4 cm³ motorne kose na različitim nagibima kao što su obale rijeka ili planinski travnjaci. Razlike tlaka u motoru koje nastaju kod kretanja klipa iskorištavaju se za dovođenje ulja u motor. Ulje se crpi iz rezervoara na dnu motora kroz sustav jednosmjernih ventila što omogućuje rad motora bez potrebnog vodoravnog položaja.

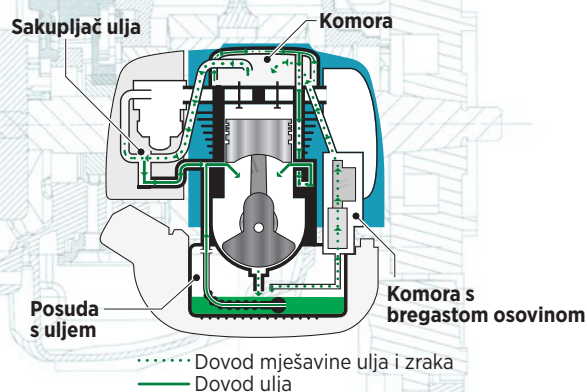

Dekompresijski sustav

Automatski dekompresijski sustav s originalnom centrifugalnom strukturom bregaste osovine jako smanjuje silu potrebnu za paljenje motora.

Iz testa usporedbe između 4-taktnog benzinskog motora Makita i ekvivalentnim 2-taktnim pokazala se nadmoć Makitinih 4-taktnih motora obzirom na 2-taktne iz istog razreda u potrošnji goriva i u zajedničkim troškovima rada što je vidljivo u donjoj tabeli.

DO 40 % MANJA POTROŠNJA GORIVA

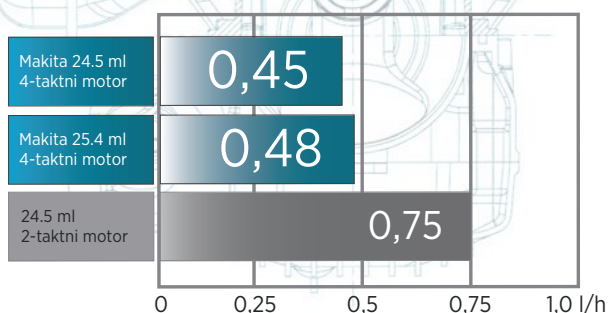

Jednostavno održavanje

Makita 4-taktni motori rade samo s bezolovnim benzinom zato nije potrebna priprema mješavine goriva i ulja kao što je to potrebno kod 2-taktnih motora. Preporučeno je pražnjenje posude za gorivo na kraju sezone.

Manje buke

Niska razina buke omogućuje tiho obavljanje radova u naseljenim područjima ili parkovima bez uznemiravanja drugih osoba u blizini.

DO 60 % MANJI TROŠKOVI RADA

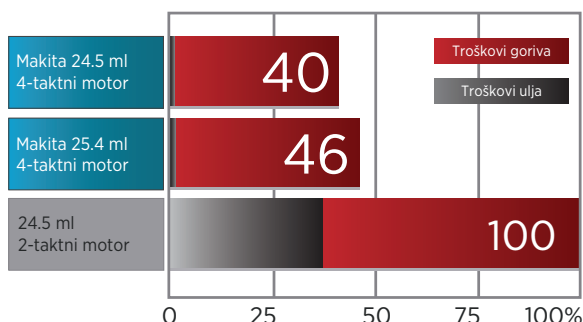

Kosilice

Motorna kosilica | PLM4120N



- Mekana ručka za glatko rukovanje
- Podesiva ručka u 3 koraka
- Ergonomska ručka za jednostavno manevriranje
- Kućište od čvrstog čelika
- Čvrsti kotači, zapečaćeni kuglični ležajevi
- Točna montaža košare za travu za jednostavno pražnjenje



Vrsta motora	B&S 500 E
Motor	1371
Radni obujam	140 cm ³
Zapremina košare	50 l
Širina reza	41 cm
Preporučena površina košnje	1.000 m ²
Radna visina	20-75 mm
Podšavanje visine košnje	5 x
Masa (prema EPTA)	27,5 kg
Malčiranje	✓

PLM4120N kn 2.348,00 / kn 2.935,00

Motorna kosilica | PLM4627N



- Mekana ručka za glatko rukovanje
- Podesiva ručka u 3 koraka
- Kućište od čvrstog čelika
- Točna montaža košare za travu za jednostavno pražnjenje
- Dodatan otvor za izbacivanje materijala veoma koristan za veće površine



Vrsta motora	B&S 500 E
Motor	1371
Radni obujam	140 cm ³
Zapremina košare	60 l
Širina reza	46 cm
Preporučena površina košnje	1.400 m ²
Radna visina	30-75 mm
Podšavanje visine košnje	7 x
Masa (prema EPTA)	28,6 kg

PLM4627N kn 2.380,00 / kn 2.975,00

Motorna kosilica | PLM4630N



- Ergonomska ručka za jednostavno manevriranje
- Malčiranje i bočno odbacivanje materijala vrlo su korisni za košnju veće površine
- Kućište od čvrstog čelika
- Indikator za punu košaru trave
- Dodatno bočno pražnjenje - vrlo korisno za velike površine

Vrsta motora	B&S 675 EX Ready Start
Motor	1371
Radni obujam	190 cm ³
Zapremina košare	60 l
Širina reza	46 cm
Preporučena površina košnje	1.200 m ²
Radna visina	20-75 mm
Podšavanje visine košnje	8 x
Masa (prema EPTA)	31,5 kg
Malčiranje	✓

PLM4630N kn 3.260,00 / kn 4.075,00

Motorna kosilica | PLM4817

NOVO



- Ergonomska ručka za jednostavno manevriranje
- Mekana ručka za glatko rukovanje
- Dodatno bočno pražnjenje - vrlo korisno za velike površine
- Čvrsti kotači, zapečaćeni kuglični ležajevi
- Opremljene snažnim Briggs & Stratton motorima
- Sa setom za usisavanje



Vrsta motora	B&S 500 E
Motor	4-taktni motor
Radni obujam	140 cm ³
Širina reza	48 cm
Preporučena površina košnje	1.800 m ²
Radna visina	25-70 mm
Podšavanje visine košnje	8 x
Masa (prema EPTA)	24,3 kg
Malčiranje	✓

PLM4817 kn 2.316,00 / kn 2.895,00

Napomena: cijena bez PDV-a / cijena sa PDV-om

Motorna kosilica
PLM4818
NOVO

- Ergonomska ručka za jednostavno manevriranje
- Mekana ručka za glatko rukovanje
- Dodatno bočno pražnjenje - vrlo korisno za velike površine
- Čvrsti kotači, zapečaćeni kuglični ležajevi
- Opremljene snažnim Briggs & Stratton motorima
- Sa setom za usisavanje



Vrsta motora	B&S 575 EX Ready Start
Motor	4-taktni motor
Radni obujam	140 cm ³
Širina reza	48 cm
Preporučena površina košnje	1.800 m ²
Radna visina	25-70 mm
Podešavanje visine košnje	8 x
Masa (prema EPTA)	24,6 kg
Malčiranje	✓

PLM4818 kn 2.572,00 / kn 3.215,00
Motorna kosilica
PLM5120

- Podesiva ručka u 3 koraka
- Ergonomska ručka za jednostavno manevriranje
- Malčiranje i bočno odbacivanje materijala vrlo su korisni za košnju veće površine
- Veliki stražnji kotač promjera 28 cm, mekog profila s dvostrukim kugličnim ležajevima



Vrsta motora	B&S 625
Motor	4-taktni motor
Radni obujam	190 cm ³
Širina reza	51 cm
Preporučena površina košnje	2.200 m ²
Radna visina	25-70 mm
Podešavanje visine košnje	5 x
Masa (prema EPTA)	28 kg
Malčiranje	✓

PLM5120 kn 2.904,00 / kn 3.630,00
Motorna kosilica
PLM4621N
NOVO

- Podesiva ručka u 3 koraka
- Čvrsti kotači, zapečaćeni kuglični ležajevi
- Mekana ručka za glatko rukovanje
- Ergonomska ručka za jednostavno manevriranje
- Čvrsti vijčani spojevi ručke
- Točna montaža košare za travu za jednostavno pražnjenje

Vrsta motora	B&S 650 E Ready Start
Motor	1371
Radni obujam	190 cm ³
Zapremina košare	60 l
Širina reza	46 cm
Preporučena površina košnje	1.400 m ²
Radna visina	20-75 mm
Broj brzina	1
Brzina pogona	3,6 km/h
Podešavanje visine košnje	5 x
Masa (prema EPTA)	33,8 kg

PLM4621N kn 3.908,00 / kn 4.885,00
Motorna kosilica
PLM4628N

- Točna montaža košare za travu za jednostavno pražnjenje
- Podesiva ručka u 3 koraka
- Kućište od čvrstog čelika
- Dodatno bočno pražnjenje - vrlo korisno za velike površine
- Prozor za provjeru na vrhu košare za travu



Vrsta motora	B&S 500 E
Motor	1371
Radni obujam	140 cm ³
Zapremina košare	60 l
Širina reza	46 cm
Preporučena površina košnje	1.600 m ²
Radna visina	30-75 mm
Broj brzina	1
Brzina pogona	3,6 km/h
Podešavanje visine košnje	7 x
Masa (prema EPTA)	32,2 kg
Malčiranje	✓

PLM4628N kn 3.119,20 / kn 3.899,00
Motorna kosilica
PLM4631N

- Ergonomska ručka za jednostavno manevriranje
- Malčiranje i bočno odbacivanje materijala vrlo su korisni za košnju veće površine
- Kućište od čvrstog čelika
- Indikator za punu košaru trave
- Dodatno bočno pražnjenje - vrlo korisno za velike površine

Vrsta motora	B&S 675 EX Ready Start
Motor	1371
Radni obujam	190 cm ³
Zapremina košare	60 l
Širina reza	46 cm
Preporučena površina košnje	1.400 m ²
Radna visina	20-75 mm
Broj brzina	1
Brzina pogona	3,6 km/h
Podešavanje visine košnje	8 x
Masa (prema EPTA)	34 kg
Malčiranje	✓

PLM4631N kn 3.736,00 / kn 4.670,00

Akumulatorski alati
Laserski mjerači udaljenosti
Alati za rušenje i bušenje
Bušilice / mješalice
Alati za zavrtnanje
Alati za brušenje i rezanje
Alati za poliranje i brušenje
Alati za blanjanje i glodanje
Pile
Pneumatski alati
Usisavači / fenovi
Alati za šumarstvo i vrtlarstvo

Motorna kosilica PLM4819



- Ergonomska ručka za jednostavno manevriranje
- Mekana ručka za glatko rukovanje
- Dodatno bočno pražnjenje - vrlo korisno za velike površine
- Čvrsti kotači, zapečaćeni kuglični ležajevi
- Pomak kotača za bolju košenju blizu zida
- Opremljene snažnim Briggs & Stratton motorima



Vrsta motora	B&S 625 EX Ready Start
Motor	4-taktni motor
Radni obujam	150 cm ³
Širina reza	48 cm
Preporučena površina košnje	2.000 m ²
Radna visina	25-70 mm
Broj brzina	1
Podešavanje visine košnje	8 x
Masa (prema EPTA)	27,3 kg
Malčiranje	✓

PLM4819 kn 2.928,00 / kn 3.660,00

Motorna kosilica PLM5121



- Mekana ručka za glatko rukovanje
- Podesiva ručka u 3 koraka
- Malčiranje i bočno odbacivanje materijala vrlo su korisni za košnju veće površine
- Pomak kotača za bolju košenju blizu zida
- Veliki stražnji kotač promjera 28 cm, mekog profila s dvostrukim kugličnim ležajevima



Vrsta motora	B&S 675
Motor	4-taktni motor
Radni obujam	190 cm ³
Širina reza	51 cm
Preporučena površina košnje	2.200 m ²
Radna visina	25-70 mm
Broj brzina	1
Brzina pogona	3,6 km/h
Podešavanje visine košnje	5 x
Masa (prema EPTA)	31,7 kg
Malčiranje	✓

PLM5121 kn 3.336,00 / kn 4.170,00

Motorna kosilica PLM4632N



- Ergonomska ručka za jednostavno manevriranje
- Malčiranje i bočno odbacivanje materijala vrlo su korisni za košnju veće površine
- Kućište od čvrstog čelika
- Indikator za punu košaru trave
- Dodatno bočno pražnjenje - vrlo korisno za velike površine

Vrsta motora	B&S 750 EX Ready Start
Motor	1371
Radni obujam	161 cm ³
Zapremina košare	60 l
Širina reza	46 cm
Preporučena površina košnje	1.800 m ²
Radna visina	20-75 mm
Broj brzina	3
Brzina pogona	3 - 4,5 km/h
Podešavanje visine košnje	8 x
Masa (prema EPTA)	35 kg
Malčiranje	✓

PLM4632N kn 4.380,00 / kn 5.475,00

Motorna kosilica PLM5130N



- Čvrsti kotači, zapečaćeni kuglični ležajevi
- Točna montaža košare za travu za jednostavno pražnjenje
- Mekana ručka za glatko rukovanje
- Podesiva ručka u 3 koraka
- Kućište od čvrstog čelika
- Dodatan otvor za izbacivanje materijala veoma koristan za veće površine

Vrsta motora	B&S 750 EX Ready Start
Motor	1371
Radni obujam	161 cm ³
Zapremina košare	65 l
Širina reza	51 cm
Preporučena površina košnje	2.200 m ²
Radna visina	20-75 mm
Broj brzina	3
Brzina pogona	3 - 4,5 km/h
Podešavanje visine košnje	8 x
Masa (prema EPTA)	38 kg
Malčiranje	✓

PLM5130N kn 4.516,00 / kn 5.645,00

Motorna kosilica PLM5600N



- Čvrsti kotači, zapečaćeni kuglični ležajevi
- Točna montaža košare za travu za jednostavno pražnjenje
- Mekana ručka za glatko rukovanje
- Podesiva ručka u 3 koraka
- Kućište od čvrstog čelika
- Dodatan otvor za izbacivanje materijala veoma koristan za veće površine



Vrsta motora	B&S 675 Ready Start
Motor	1371
Radni obujam	190 cm ³
Zapremina košare	70 l
Širina reza	56 cm
Preporučena površina košnje	2.200 m ²
Radna visina	20-75 mm
Broj brzina	3
Brzina pogona	3 - 4,5 km/h
Podešavanje visine košnje	8 x
Masa (prema EPTA)	39,8 kg
Malčiranje	✓

PLM5600N kn 4.312,00 / kn 5.390,00

Električna kosilica

ELM3311



- Čvrsto, otporno na UV zrake polipropilensko kućište
- Jednostavno slaganje ručke s mehanizmom za brzo zaključavanje
- Ergonomska ručka za jednostavno manevriranje
- Točna montaža košare za travu za jednostavno pražnjenje
- Kućište s ugrađenom ručkom za jednostavan transport



Potrošnja snage	1.100 W
Zapremina košare	27 l
Širina reza	33 cm
Preporučena površina košnje	400 m ²
Radna visina	20-55 mm
Masa (prema EPTA)	13,1 kg

ELM3311 kn 1.012,00 / kn 1.265,00

Električna kosilica

ELM3711



- Čvrsto, otporno na UV zrake polipropilensko kućište
- Jednostavno slaganje ručke s mehanizmom za brzo zaključavanje
- Kabel oslobođen od natezanja i vodič
- Ergonomska ručka za jednostavno manevriranje
- Točna montaža košare za travu za jednostavno pražnjenje
- Kućište s ugrađenom ručkom za jednostavan transport



Potrošnja snage	1.300 W
Zapremina košare	35 l
Širina reza	37 cm
Preporučena površina košnje	500 m ²
Radna visina	20-55 mm
Podešavanje visine košnje	3 x
Masa (prema EPTA)	14,9 kg

ELM3711 kn 1.264,00 / kn 1.580,00

Električna kosilica

ELM4110



- Kućište od čvrstog čelika
- Podesiva ručka u 3 koraka
- Čvrsti kotači, zapečaćeni kuglični ležajevi
- Točna montaža košare za travu za jednostavno pražnjenje
- Ergonomska ručka za jednostavno manevriranje



Potrošnja snage	1.600 W
Zapremina košare	50 l
Širina reza	41 cm
Preporučena površina košnje	600 m ²
Radna visina	20-75 mm
Podešavanje visine košnje	5 x
Masa (prema EPTA)	25,8 kg

ELM4110 kn 2.080,00 / kn 2.600,00

Električna kosilica

ELM4612



- Kućište od čvrstog čelika
- Čvrsti kotači, zapečaćeni kuglični ležajevi
- Dodatan otvor za izbacivanje materijala veoma koristan za veće površine
- Točna montaža košare za travu za jednostavno pražnjenje



Potrošnja snage	1.800 W
Zapremina košare	60 l
Širina reza	46 cm
Preporučena površina košnje	800 m ²
Radna visina	20-75 mm
Podešavanje visine košnje	8 x
Masa (prema EPTA)	29,5 kg
Malčiranje	✓

ELM4612 kn 2.732,00 / kn 3.415,00

Električna kosilica

ELM4613



- Kućište od čvrstog čelika
- Čvrsti kotači, zapečaćeni kuglični ležajevi
- Košnja blizu zida zbog kotača koji su usmjereni prema unutra
- Dodatan otvor za izbacivanje materijala veoma koristan za veće površine
- Točna montaža košare za travu za jednostavno pražnjenje



Potrošnja snage	1.800 W
Zapremina košare	60 l
Širina reza	46 cm
Preporučena površina košnje	1.000 m ²
Radna visina	20-75 mm
Broj brzina	1
Podešavanje visine košnje	8 x
Masa (prema EPTA)	32,5 kg

ELM4613 kn 3.352,00 / kn 4.190,00

Akumulatorski alati

Laserski mjerači udaljenosti

Alati za rušenje i bušenje

Bušilice / mješalice

Alati za zavrtnje

Alati za brušenje i rezanje

Alati za poliranje i brušenje

Alati za blanjanje i glodanje

Pile

Pneumatski alati

Usisavači / fenovi

Alati za šumarstvo i vrtlarstvo

Prozračivači

Električni prozračivač

UV3200



- Snažan električni motor
- Centralizirano podešavanje dubine rezanja
- Sigurnosni prekidač motora
- Sklopiva ručka omogućuje optimalnu prilagodbu, jednostavan transport i skladištenje
- Serijski opremljen košarom za sakupljanje

Potrošnja snage	1.300 W
Širina	320 mm
Zapremina košare	30 l
Radna visina	-10 - +10 mm
Podešavanje visine košnje	5 x
Masa (prema EPTA)	10,5 kg

UV3200 kn 1.276,00 / kn 1.595,00

Električni prozračivač

UV3600



- Snažan električni motor
- Centralizirano podešavanje dubine rezanja
- Sigurnosni prekidač motora
- Sklopiva ručka omogućuje optimalnu prilagodbu, jednostavan transport i skladištenje
- Serijski opremljen košarom za sakupljanje
- Kabel oslobođen od natezanja i vodič



Potrošnja snage	1.800 W
Širina	360 mm
Zapremina košare	40 l
Radna visina	-10 - +10 mm
Podešavanje visine košnje	4 x
Masa (prema EPTA)	15,7 kg

UV3600 kn 1.796,00 / kn 2.245,00

Droбилice

Droбилica

UD2500



- Jednostavna za korištenje s automatskim sustavom protiv blokiranja i naprijed / natrag prekidačem
- Ručke na objim stranama omogućuju čvrsti zahvat dok je u uporabi, kao i jednostavan transport
- Jednostavan transport uz pomoć velikih, gumenih kotača
- Lako vidljiv preostali kapacitet spremnika kroz izreze



Potrošnja snage	2.500 W
Br. okr. u slob. hodu	40 min ⁻¹
Debljina grane	45 mm
Zapremina spremnika	67 l
Masa (prema EPTA)	27,6 kg

UD2500 kn 2.316,00 / kn 2.895,00

OŠTRICE ZA ELEKTRIČNE KOSILICE

Naziv	Model	Kataloški broj	Cijena bez PDV-a	Cijena s PDV-om
Oštrica za kosilicu 410 mm	ELM4110	671001427	125,60 kn	157,00 kn
Oštrica za kosilicu 330 mm	ELM3311	671002550	86,35 kn	107,94 kn
Oštrica za kosilicu 370 mm	ELM3711	671002549	113,83 kn	142,28 kn
Oštrica za kosilicu 460 mm	ELM4612/4613	671146102	172,70 kn	215,88 kn

OŠTRICE ZA BENZINSKE KOSILICE

Naziv	Model	Kataloški broj	Cijena bez PDV-a	Cijena s PDV-om
Oštrica za kosilicu 460 mm	PLM4628/4627/4630/4631/4632	671014610	145,23 kn	181,53 kn
Oštrica za kosilicu 560 mm	PLM5600N	671002532	172,70 kn	215,88 kn
Oštrica za kosilicu 510 mm	PLM5120/52121	DA00000944	117,75 kn	147,19 kn
Oštrica za kosilicu 510 mm	PLM5130N	671002552	164,85 kn	206,06 kn
Oštrica za kosilicu 410 mm	PLM4120N	671001433	125,60 kn	157,00 kn
Oštrica za kosilicu 380mm	DLM380	196863-1	87,46 kn	109,33 kn
Oštrica za kosilicu 430mm	DLM430	196060-9	108,40 kn	135,50 kn

BOČNI IZLAZNI NASTAVAK ZA KOSILICE

Naziv	Model	Kataloški broj	Cijena bez PDV-a	Cijena s PDV-om
Bočni izlazni nastavak	ELM4612/4613/PLM4630/4631/4632/	671930001	94,20 kn	117,75 kn
Bočni izlazni nastavak	PLM5121/5120	671546001	113,83 kn	142,28 kn
Bočni izlazni nastavak	PLM5130N	671001001	121,68 kn	152,09 kn
Bočni izlazni nastavak	PLM5600N	671065001	117,75 kn	147,19 kn
Bočni izlazni nastavak	PLM4628/4627	671381001	98,13 kn	122,66 kn

KOMPLETI ZA MALČIRANJE

Naziv	Model	Kataloški broj	Cijena bez PDV-a	Cijena s PDV-om
Komplet za malčiranje	PLM5600N	671315001	251,20 kn	314,00 kn
Komplet za malčiranje	PLM4628N/4627N	671326001	121,68 kn	152,09 kn
Komplet za malčiranje	ELM4612/4613/PLM4630/4631/4632/5130N	671936001	141,30 kn	176,63 kn

PRIBORI ZA PROZRAČIVAČE ZEMLJE

Naziv	Model	Kataloški broj	Cijena bez PDV-a	Cijena s PDV-om
Valjak za prozračivanje	UV3200	652024718	132,86 kn	166,08 kn
Bubanj za prozračivanje		652024719	148,49 kn	185,61 kn
Valjak za prozračivanje	UV3600	652024746	148,49 kn	185,61 kn
Kombinirani valjak		652024749	296,99 kn	371,24 kn
Bubanj za prozračivanje		652024750	171,94 kn	214,93 kn

Škare za živicu

Benzinske škare za živicu EH6000W



- Vrlo snažan i ekološki 2-taktni motor s katalizatorskim prigušivačem
- Površina oštrice bez mrlja blistavog srebrnoga sjaja dobivena bojom iz ne-elektroliziranog nikla koji stvara površinu otpornu na oštećenja za dugotrajan premaz
- Rotirajuća stražnja ručka s 5 pozicija
- Smjer ispuha prema naprijed, za zdravlje i udobnost operatera
- U skladu s temeljnim propisima o emisijama



Br. okr. u slob. hodu	10.500 min ⁻¹
Korak zuba	35 mm
Motor	2-taktni motor
Konjska snaga	0,9 KS
Snaga motora	0,68 kW
Radni obujam	22,2 cm ³
Širina reza	58,8 cm
Zapremnina benzina	0,4 l
Dužina reza	600 mm
Dimenzije (D x Š x V)	1.119 x 262 x 216 mm
Masa (prema EPTA)	5 kg

EH6000W kn 3.572,00 / kn 4.465,00

Benzinske škare za živicu EH7500W



- Vrlo snažan i ekološki 2-taktni motor s katalizatorskim prigušivačem
- Površina oštrice bez mrlja blistavog srebrnoga sjaja dobivena bojom iz ne-elektroliziranog nikla koji stvara površinu otpornu na oštećenja za dugotrajan premaz
- Rotirajuća stražnja ručka s 5 pozicija
- Smjer ispuha prema naprijed, za zdravlje i udobnost operatera
- U skladu s temeljnim propisima o emisijama



Br. okr. u slob. hodu	10.500 min ⁻¹
Korak zuba	35 mm
Motor	2-taktni motor
Konjska snaga	0,9 KS
Snaga motora	0,68 kW
Radni obujam	22,2 cm ³
Širina reza	58,8 cm
Zapremnina benzina	0,4 l
Dužina reza	750 mm
Dimenzije (D x Š x V)	1.259 x 262 x 216 mm
Masa (prema EPTA)	5,2 kg

EH7500W kn 3.636,00 / kn 4.545,00

Benzinske škare za živicu HTR5600

NOVO



- Vrlo snažan i ekološki 2-taktni motor s katalizatorskim prigušivačem
- Površina oštrice bez mrlja blistavog srebrnoga sjaja dobivena bojom iz ne-elektroliziranog nikla koji stvara površinu otpornu na oštećenja za dugotrajan premaz
- U skladu s temeljnim propisima o emisijama



Br. okr. u slob. hodu	10.500 min ⁻¹
Korak zuba	28 mm
Motor	1370
Konjska snaga	0,9 KS
Snaga motora	0,73 kW
Radni obujam	24,5 cm ³
Širina reza	58,8 cm
Zapremnina benzina	0,6 l
Dužina reza	560 mm
Dimenzije (D x Š x V)	840 x 246 x 225 mm
Masa (prema EPTA)	5,1 kg

HTR5600 kn 2.880,00 / kn 3.600,00

Benzinske škare za živicu EN4950H

NOVO



- Ekološki uređaj visoke pokretljivosti
- Sustav za podmazivanje s više mogućih pozicija omogućuje motoru nagib pod bilo kojim kutom, čak i tijekom kontinuiranog rada
- Kut podešavanja glave škara za živicu - 45 ° do 90 ° nagiba
- Makita mini 4-taktni motor (MM4) je čišći i učinkovitiji od drugih sa i do 60% nižim troškovima rada



Br. okr. u slob. hodu	10.000 min ⁻¹
Konjska snaga	1,1 KS
Snaga motora	0,77 kW
Radni obujam	25,4 cm ³
Zapremnina benzina	0,6 l
Dužina reza	490 mm
Dimenzije (D x Š x V)	2.550x242x241 mm
Masa (prema EPTA)	6,9 kg

EN4950H kn 3.336,00 / kn 4.170,00

Benzinske škare za živicu

EN4951SH

NOVO



MM4

- Ekološki uređaj visoke pokretljivosti
- Sustav za podmazivanje s više mogućih pozicija omogućuje motoru nagib pod bilo kojim kutom, čak i tijekom kontinuiranog rada
- Kut podešavanja glave škara za živicu - 45 ° do 90 ° nagiba
- Makita mini 4-taktni motor (MM4) je čišći i učinkovitiji od drugih sa i do 60% nižim troškovima rada

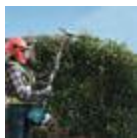

Br. okr. u slob. hodu	10.000 min ⁻¹
Konjska snaga	1,1 KS
Snaga motora	0,77 kW
Radni obujam	25,4 cm ³
Zapremnina benzina	0,6 l
Dužina reza	490 mm
Dimenzije (D x Š x V)	2.050x242x241 mm
Masa (prema EPTA)	6,6 kg

EN4951SH kn 3.128,00 / kn 3.910,00

Električne škare za živicu

UH4261



- Površina oštrice bez mrlja blistavog srebrnoga sjaja dobivena bojom iz ne-elektroliziranog nikla koji stvara površinu otpornu na oštećenja za dugotrajan premaz
- Matice koje sprječavaju odvrtnje vijka na oštrici

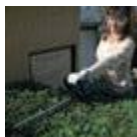

Potrošnja snage	400 W
Br. okr. u slob. hodu	1.600 min ⁻¹
Udaljenost između oštrica	18 mm
Dužina reza	420 mm
Dimenzije (D x Š x V)	821 x 194 x 194 mm
Masa (prema EPTA)	2,8 kg

UH4261 kn 776,00 / kn 970,00

Električne škare za živicu

UH4861



- Površina oštrice bez mrlja blistavog srebrnoga sjaja dobivena bojom iz ne-elektroliziranog nikla koji stvara površinu otpornu na oštećenja za dugotrajan premaz
- Matice koje sprječavaju odvrtnje vijka na oštrici



Potrošnja snage	400 W
Br. okr. u slob. hodu	1.600 min ⁻¹
Udaljenost između oštrica	18 mm
Dužina reza	480 mm
Dimenzije (D x Š x V)	821 x 194 x 194 mm
Masa (prema EPTA)	2,9 kg

UH4861 kn 824,00 / kn 1.030,00

Električne škare za živicu

UH5261



- Površina oštrice bez mrlja blistavog srebrnoga sjaja dobivena bojom iz ne-elektroliziranog nikla koji stvara površinu otpornu na oštećenja za dugotrajan premaz
- Matice koje sprječavaju odvrtnje vijka na oštrici

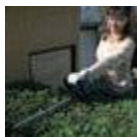

Potrošnja snage	400 W
Br. okr. u slob. hodu	1.600 min ⁻¹
Udaljenost između oštrica	18 mm
Dužina reza	520 mm
Dimenzije (D x Š x V)	821 x 194 x 194 mm
Masa (prema EPTA)	3 kg

UH5261 kn 924,00 / kn 1.155,00

Električne škare za živicu

UH4570



- Spojka štiti zupčanike od blokade oštrice prilikom rezanja debelih grana ili zaplitanja oštrice u prepreke
- Površina oštrice bez mrlja blistavog srebrnoga sjaja dobivena bojom iz ne-elektroliziranog nikla koji stvara površinu otpornu na oštećenja za dugotrajan premaz
- Matice koje sprječavaju odvrtnje vijka na oštrici
- Štitnik vrha oštrice sprječava povratni udarac i štiti zupčanike



Potrošnja snage	550 W
Br. okr. u slob. hodu	1.600 min ⁻¹
Udaljenost između oštrica	27 mm
Dužina reza	450 mm
Dimenzije (D x Š x V)	862 x 223 x 206 mm
Masa (prema EPTA)	3,6 kg

UH4570 kn 1.144,00 / kn 1.430,00

Akumulatorski alati

Laserski mjerači udaljenosti

Alati za rušenje i bušenje

Bušilice / miješalice

Alati za zavrtnje

Alati za brušenje i rezanje

Alati za poliranje i brušenje

Alati za blanjanje i glodanje

Pile

Pneumatski alati

Usisavači / fenovi

Alati za šumarstvo i vrtlarstvo

Akumulatorski alati
Laserski mjerači udaljenosti
Alati za rušenje i bušenje
Bušilice / mješalice
Alati za zavrtnje
Alati za brušenje i rezanje
Alati za poliranje i brušenje
Alati za blanjanje i glodanje
Pile
Pneumatski alati
Usisavači / fenovi
Alati za šumarstvo i vrtlarstvo

Električne škare za živicu

UH5570



- Spojka štiti zupčanike od blokade oštrice prilikom rezanja debelih grana ili zaplitanja oštrice u prepreke
- Površina oštrice bez mrlja blistavog srebrnoga sjaja dobivena bojom iz ne-elektroliziranog nikla koji stvara površinu otpornu na oštećenja za dugotrajan premaz
- Maticе koje sprječavaju odvrtnje vijka na oštrici
- Štitnik vrha oštrice sprječava povratni udarac i štiti zupčanike



Potrošnja snage	550 W
Br. okr. u slob. hodu	1.600 min ⁻¹
Udaljenost između oštrica	27 mm
Dužina reza	550 mm
Dimenzije (D x Š x V)	970 x 223 x 206 mm
Masa (prema EPTA)	3,7 kg

UH5570 kn 1.248,00 / kn 1.560,00

Električne škare za živicu

UH6570



- Spojka štiti zupčanike od blokade oštrice prilikom rezanja debelih grana ili zaplitanja oštrice u prepreke
- Površina oštrice bez mrlja blistavog srebrnoga sjaja dobivena bojom iz ne-elektroliziranog nikla koji stvara površinu otpornu na oštećenja za dugotrajan premaz
- Maticе koje sprječavaju odvrtnje vijka na oštrici
- Štitnik vrha oštrice sprječava povratni udarac i štiti zupčanike



Potrošnja snage	550 W
Br. okr. u slob. hodu	1.500 min ⁻¹
Udaljenost između oštrica	27 mm
Dužina reza	650 mm
Dimenzije (D x Š x V)	1.042x223x206 mm
Masa (prema EPTA)	3,8 kg

UH6570 kn 1.316,00 / kn 1.645,00

Električne škare za živicu

UH5580



- Spojka štiti zupčanike od blokade oštrice prilikom rezanja debelih grana ili zaplitanja oštrice u prepreke
- Površina oštrice bez mrlja blistavog srebrnoga sjaja dobivena bojom iz ne-elektroliziranog nikla koji stvara površinu otpornu na oštećenja za dugotrajan premaz
- Maticе koje sprječavaju odvrtnje vijka na oštrici
- Štitnik vrha oštrice sprječava povratni udarac i štiti zupčanike



Potrošnja snage	670 W
Br. okr. u slob. hodu	1.500 min ⁻¹
Udaljenost između oštrica	28 mm
Dužina reza	550 mm
Dimenzije (D x Š x V)	1.157x223x206 mm
Masa (prema EPTA)	4,3 kg

UH5580 kn 1.708,00 / kn 2.135,00

Električne škare za živicu

UH6580



- Spojka štiti zupčanike od blokade oštrice prilikom rezanja debelih grana ili zaplitanja oštrice u prepreke
- Površina oštrice bez mrlja blistavog srebrnoga sjaja dobivena bojom iz ne-elektroliziranog nikla koji stvara površinu otpornu na oštećenja za dugotrajan premaz
- Maticе koje sprječavaju odvrtnje vijka na oštrici
- Štitnik vrha oštrice sprječava povratni udarac i štiti zupčanike



Potrošnja snage	670 W
Br. okr. u slob. hodu	1.500 min ⁻¹
Udaljenost između oštrica	28 mm
Dužina reza	650 mm
Dimenzije (D x Š x V)	1.157x223x206 mm
Masa (prema EPTA)	4,4 kg

UH6580 kn 1.812,00 / kn 2.265,00

Električne škare za živicu

UH7580



- Spojka štiti zupčanike od blokade oštrice prilikom rezanja debelih grana ili zaplitanja oštrice u prepreke
- Površina oštrice bez mrlja blistavog srebrnoga sjaja dobivena bojom iz ne-elektroliziranog nikla koji stvara površinu otpornu na oštećenja za dugotrajan premaz
- Maticе koje sprječavaju odvrtnje vijka na oštrici
- Štitnik vrha oštrice sprječava povratni udarac i štiti zupčanike



Potrošnja snage	670 W
Br. okr. u slob. hodu	1.500 min ⁻¹
Udaljenost između oštrica	28 mm
Dužina reza	750 mm
Dimenzije (D x Š x V)	1.157x223x206 mm
Masa (prema EPTA)	4,6 kg

UH7580 kn 1.944,00 / kn 2.430,00

OŠTRICA TRIMERA ZA ŽIVICU



Model	Kataloški broj	Naziv	Cijena bez PDV-a	Cijena s PDV-om
UH4261	140826-9	Oštrica trimera za živicu	311,68 kn	389,60 kn
UH4861	140830-8	Oštrica trimera za živicu	327,86 kn	409,83 kn
UH5261	140827-7	Oštrica trimera za živicu	367,56 kn	459,45 kn
UH4570	194660-9	Oštrica trimera za živicu	353,03 kn	441,29 kn
UH5570	194663-3	Oštrica trimera za živicu	378,50 kn	473,13 kn
UH6570	194666-7	Oštrica trimera za živicu	427,82 kn	534,78 kn
UH5580/DUH551	194671-4	Oštrica trimera za živicu	635,63 kn	794,54 kn
UH6580	194673-0	Oštrica trimera za živicu	679,95 kn	849,94 kn
UH7580	194675-6	Oštrica trimera za živicu	750,29 kn	937,86 kn

ŠTITNIK OŠTRICE TRIMERA ZA ŽIVICU



Model	Kataloški broj	Naziv	Cijena bez PDV-a	Cijena s PDV-om
UH5570/5580/4570	450489-6	Štitnik oštrice trimera za živicu	32,59 kn	40,74 kn
EH6000W	452327-8	Štitnik oštrice trimera za živicu	23,45 kn	29,31 kn
EH7500W	452326-0	Štitnik oštrice trimera za živicu	42,91 kn	53,64 kn
UH4261	9101MA0201	Štitnik oštrice trimera za živicu	19,54 kn	24,43 kn
UH5261	452685-2	Štitnik oštrice trimera za živicu	29,31 kn	36,64 kn
UH4861	9101MA0202	Štitnik oštrice trimera za živicu	19,54 kn	24,43 kn
UH6570/6580/7580	450490-1	Štitnik oštrice trimera za živicu	29,31 kn	36,64 kn

SPREMNIK ZA ODREZANI MATERIJAL



Model	Kataloški broj	Naziv	Cijena bez PDV-a	Cijena s PDV-om
EH6000W/EH7500W	195321-4	Spremnik za odrezani materijal	93,79 kn	117,24 kn
UH4861/UH5261	195050-9	Spremnik za odrezani materijal	250,10 kn	312,63 kn
UH5570/5580/6570/6580/7580	194681-1	Spremnik za odrezani materijal	140,68 kn	175,85 kn

DRŽAČ KABELA

Model	Kataloški broj	Naziv	Cijena bez PDV-a	Cijena s PDV-om
UH4261/4861/5261/4570/ 5570/6570/5580/6580/ 7580	158024-1	Držač kabela	35,79 kn	44,74 kn
	194677-2	Držač kabela - remen	11,72 kn	14,65 kn
	194679-8	Držač kabela - lisica	34,47 kn	43,09 kn





Puhala

Elektroničko puhalo / usisavač BHX2501



- Niska razina buke za ugodan rad
- Jednostavna provjera i zamjena ulja, zbog lakšeg pristupa
- Klizni poklopac svječiće za lakši pristup
- za otpuhivanje lišća, prljavštine, otpada, pa čak i suhog snijega
- Makita mini 4-taktni motor (MM4) je čišći i učinkovitiji od drugih sa i do 60% nižim troškovima rada
- EasyStart sustav s automatskim zaključavanjem polu-gasa



Br. okr. u slob. hodu	7.800 min ⁻¹
Motor	4-taktni motor
Maks. protok zraka	606 m ³ /h
Maks. brzina zraka	65 m/sek
Radni obujam	24,5 cm ³
Zapremnina ulja	0,08 l
Zapremnina benzina	0,52 l
Buka: zvučni tlak	90,8 dB(A)
Dimenzije (D x Š x V)	920 x 235 x 340 mm
Masa (prema EPTA)	4,4 kg

BHX2501 kn 1.879,20 / kn 2.349,00

Motorno puhalo EB7650TH



- 75,6 cm³ 4-taktni motor
- Udobni pojasevi za nošenje
- Ekstremno niske vibracije, 4 puta niže nego kod prethodnika
- Zaštita od zaleđivanja, može se otvorom ventila pustiti topli zrak iz motora prema rasplinjaču
- Anti-statik zaštita - ruke korisnika zaštićene od statičkog elektriciteta zahvaljujući izoliranim ručkama



Br. okr. u slob. hodu	7.100 min ⁻¹
Motor	4-taktni motor
Maks. protok zraka	1140 m ³ /h
Maks. brzina zraka	89 m/sek
Radni obujam	75,6 cm ³
Zapremnina ulja	0,22 l
Zapremnina benzina	1,9 l
Buka: zvučni tlak	100 dB(A)
Dimenzije (D x Š x V)	332 x 460 x 480 mm
Masa (prema EPTA)	10,8 kg

EB7650TH kn 4.176,00 / kn 5.220,00

Električno puhalo / usisavač UB0800X



- Sa setom za usisavanje
- Podesiva brzina zraka - dvije razine
- Montaža bez upotrebe alata



Potrošnja snage	1.650 W
Maks. protok zraka	660 m ³ /h
Buka: zvučni tlak	91 dB(A)
Masa (prema EPTA)	3,8 kg

UB0800X kn 1.136,00 / kn 1.420,00

Električno puhalo / usisavač UB1103Z



- Zaštićen od statičkog elektriciteta, sprečava nakupljanje statičkog elektriciteta uzrokovanog prašinom u uređaju
- Novi dizajn ručke za ugodniji rad
- Jednostavan za rukovanje veliki prekidač može se izvući s dva prsta za rad bez umaranja, s kontrolom promjenjive brzine
- Može se koristiti kao usisavač s dodatnom vrećicom za prašinu



Potrošnja snage	600 W
Br. okr. u slob. hodu	0-16.000 min ⁻¹
Maks. protok zraka	246 m ³ /h
Buka: zvučni tlak	83 dB(A)
Dimenzije (D x Š x V)	479 x 185 x 178 mm
Masa (prema EPTA)	2 kg

UB1103Z kn 836,00 / kn 1.045,00

Prskalice

Četverotaktna motorna prskalica

PM7651H

NOVO



- Ekološki i štedljiv 75,6 cm³ Makita 4-taktni motor
- Mogućnost prskanja protiv komaraca s dodatnim mlaznicama za kontrolu komaraca
- Mogućnost upotrebe kao puhala s dodatnom opremom i priborom
- Automatsko miješanje otopine
- Jedinstveni L oblik spremnika ulazi u prostor između leđa korisnika i motora



Motor	4-taktni motor
Zapremina spremnika	15 l
Maks. volumen zraka	14,1 m ³ /min
Radni obujam	75,6 cm ³
Zapremina benzina	1,8 l
Horizontalni / vertikalni raspon	16 / 13 m
Buka: zvučni tlak	95,4 dB(A)
Dimenzije (D x Š x V)	420 x 440 x 595 mm
Masa (prema EPTA)	14,1 kg

PM7651H kn 5.468,00 / kn 6.835,00

MM4



Visokotlačni čistači

Visokotlačni čistač HW102



- Teleskopska ručka
- TSS, daljinsko upravljanje za cjelokupno isključivanje visokotlačnog čistača
- Elokisirana aluminijska crpka
- Klipovi od nehrđajućeg čelika
- Brzi priključak za dodatnu opremu i crijeva
- Gumeni kotači



Potrošnja snage	1.300 W
Maks. tlak	100 bar
Količina vode	360 l/h
Dužina crijeva	5.0 m
Maks. ulazna temperatura	50 °C
Buka: zvučni tlak	85,74 dB(A)
Masa (prema EPTA)	5,8 kg

HW102 kn 848,00 / kn 1.060,00

Visokotlačni čistač HW111



- TSS, daljinsko upravljanje za cjelokupno isključivanje visokotlačnog čistača
- Univerzalni električni motor sa crpkom
- Klipovi od nehrđajućeg čelika
- Elokisirana aluminijska crpka
- Ugrađeni mehanizam za namotavanje crijeva sa sustavom za zaključavanje



Potrošnja snage	1.700 W
Maks. tlak	110 bar
Količina vode	370 l/h
Dužina crijeva	5.5 m
Maks. ulazna temperatura	50 °C
Buka: zvučni tlak	79,1 dB(A)
Masa (prema EPTA)	9,8 kg

HW111 kn 1.456,00 / kn 1.820,00

Visokotlačni čistač HW112



- Ugrađeni mehanizam za namotavanje crijeva sa sustavom za zaključavanje
- TSS, daljinsko upravljanje za cjelokupno isključivanje visokotlačnog čistača
- Indukcijski motor s pumpom
- Klipovi od nehrđajućeg čelika
- Elokisirana aluminijska crpka



Potrošnja snage	1.600 W
Maks. tlak	120 bar
Količina vode	370 l/h
Dužina crijeva	5,5 m
Maks. ulazna temperatura	50 °C
Buka: zvučni tlak	78,4 dB(A)
Masa (prema EPTA)	16,2 kg

HW112 kn 2.012,00 / kn 2.515,00

Visokotlačni čistač HW132



- Čelični armirani pištolj
- Brzi priključak za dodatnu opremu i crijeva
- Indukcijski motor s pumpom
- TSS, daljinsko upravljanje za cjelokupno isključivanje visokotlačnog čistača



Potrošnja snage	2.100 W
Maks. tlak	140 bar
Količina vode	420 l/h
Dužina crijeva	8 m
Maks. ulazna temperatura	50 °C
Buka: zvučni tlak	77,33 dB(A)
Masa (prema EPTA)	18,8 kg

HW132 kn 2.660,00 / kn 3.325,00

Napomena: cijena bez PDV-a / cijena sa PDV-om

Visokotlačni čistač

HW140



- Čelični armirani pištolj
- Ugrađen mehanizam za namotavanje crijeva s mjedenim ležajevima i sustavom za zaključavanje
- 2 ugrađena spremnika za deterdžent
- TSS, daljinsko upravljanje za cjelokupno isključivanje visokotlačnog čistača
- Gumeni kotači



Potrošnja snage	2.300 W
Maks. tlak	140 bar
Količina vode	500 l/h
Dužina crijeva	10,0 m
Maks. ulazna temperatura	50 °C
Buka: zvučni tlak	82,68 dB(A)
Masa (prema EPTA)	29 kg

HW140 kn 5.456,00 / kn 6.820,00

Visokotlačni čistač

HW151



- Čelični armirani pištolj
- Ugrađeni mehanizam za namotavanje crijeva sa sustavom za zaključavanje
- Manometar, integriran regulator pritiska i protoka
- 2 ugrađena spremnika za deterdžent
- TSS, daljinsko upravljanje za cjelokupno isključivanje visokotlačnog čistača



Potrošnja snage	2.500 W
Maks. tlak	150 bar
Količina vode	500 l/h
Dužina crijeva	10 m
Maks. ulazna temperatura	50 °C
Buka: zvučni tlak	80,1 dB(A)
Masa (prema EPTA)	28,4 kg

HW151 kn 5.296,00 / kn 6.620,00



Akumulatorski alati

Laserski mjerači udaljenosti

Alati za rušenje i bušenje

Bušilice / miješalice

Alati za zavrtnanje

Alati za brušenje i rezanje

Alati za poliranje i brušenje

Alati za blanjanje i glodanje

Pile

Pneumatski alati

Usisavači / fenovi

Alati za šumarstvo i vrtlarstvo

Pumpe

Motorna crpka za vodu

EW1050HX



- Usisni filter sprječava usisavanje lišća i sl.
- Zaštita od vraćanja na usisnom dijelu
- Montažna ploča sa prigušivačem vibracija
- Gas za jednostavnu prilagodbu protoka
- Vrat za punjenje
- Makita mini 4-taktni motor (MM4) je čišći i učinkovitiji od drugih sa i do 60% nižim troškovima rada



Veličina priključka	1"
Motor	4-taktni motor
Radni obujam	24,5 cm ³
Maks. usisna visina	8 m
Zapremnina benzina	0,5 l
Maks. kapacitet pumpe	110 l/min
Maks. visina crpljenja	35 m
Buka: zvučni tlak	88,4 dB(A)
Masa (prema EPTA)	5,8 kg

EW1050HX kn 2.268,00 / kn 2.835,00

Motorna crpka za vodu

EW1060HX



- Usisni filter sprječava usisavanje lišća i sl.
- Zaštita od vraćanja na usisnom dijelu
- Montažna ploča sa prigušivačem vibracija
- Gas za jednostavnu prilagodbu protoka
- Vrat za punjenje
- Makita mini 4-taktni motor (MM4) je čišći i učinkovitiji od drugih sa i do 60% nižim troškovima rada



Veličina priključka	1"
Motor	4-taktni motor
Radni obujam	33,5 cm ³
Maks. usisna visina	8 m
Zapremnina benzina	0,65 l
Maks. kapacitet pumpe	130 l/min
Maks. visina crpljenja	45 m
Buka: zvučni tlak	88,4 dB(A)
Masa (prema EPTA)	7,3 kg

EW1060HX kn 2.676,00 / kn 3.345,00

Motorna crpka za vodu

EW2050H

NOVO



- Visoka učinkovitost zahvaljujući direktnom radu motora, bez gubitaka pri tranziciji
- U skladu sa strogim propisima o emisijama; EPA Faza 3 i EU Faza 3
- Sa senzorom za ulje za zaštitu motora



Veličina priključka	2"
Motor	4-taktni motor
Radni obujam	169 cm ³
Maks. usisna visina	8 m
Zapremnina benzina	3,2 l
Maks. kapacitet pumpe	520 l/min
Maks. visina crpljenja	32 m
Buka: zvučni tlak	100 dB(A)
Masa (prema EPTA)	24,9 kg

EW2050H kn 3.634,00 / kn 4.542,50

Motorna crpka za vodu

EW3050H

NOVO



- Visoka učinkovitost zahvaljujući direktnom radu motora, bez gubitaka pri tranziciji
- U skladu sa strogim propisima o emisijama; EPA Faza 3 i EU Faza 3
- Sa senzorom za ulje za zaštitu motora



Veličina priključka	2"
Motor	4-taktni motor
Radni obujam	169 cm ³
Maks. usisna visina	8 m
Zapremnina benzina	3,2 l
Maks. kapacitet pumpe	1.000 l/min
Maks. visina crpljenja	32 m
Buka: zvučni tlak	103 dB(A)
Masa (prema EPTA)	26,1 kg

EW3050H kn 4.532,00 / kn 5.665,00

Motorna crpka za vodu
EW2051H
NOVO

- Visoka učinkovitost zahvaljujući direktnom radu motora, bez gubitaka pri tranziciji
- U skladu sa strogim propisima o emisijama; EPA Faza 3 i EU Faza 3
- Sa senzorom za ulje za zaštitu motora



Veličina priključka	3"
Motor	4-taktni motor
Radni obujam	169 cm ³
Maks. usisna visina	8 m
Zapremnina benzina	3,2 l
Maks. kapacitet pumpe	700 l/min
Maks. visina crpljenja	23 m
Buka: zvučni tlak	101 dB(A)
Masa (prema EPTA)	24,9 kg

EW2051H kn 4.420,00 / kn 5.525,00
Motorna crpka za vodu
EW3051H
NOVO

- Visoka učinkovitost zahvaljujući direktnom radu motora, bez gubitaka pri tranziciji
- U skladu sa strogim propisima o emisijama; EPA Faza 3 i EU Faza 3
- Sa senzorom za ulje za zaštitu motora



Veličina priključka	3"
Motor	4-taktni motor
Radni obujam	169 cm ³
Maks. usisna visina	8 m
Zapremnina benzina	3,2 l
Maks. kapacitet pumpe	1.000 l/min
Maks. visina crpljenja	23 m
Buka: zvučni tlak	104 dB(A)
Masa (prema EPTA)	26,1 kg

EW3051H kn 6.196,00 / kn 7.745,00
Potopna pumpa za čistu vodu
PF0300

- Ručke za prijenos su prikladne za transport
- Dvostruka brtva s uljem između osigurava dugi vijek trajanja motora
- Automatski prekid s podesivim plovkom
- Čvrsto plastično kućište

Potrošnja snage	300 W
Ukupna dubina crpljenja	5 m
Maks. kapacitet pumpe	140 l/min
Maks. visina crpljenja	7 m
Vakuumska mlaznica	5 mm
Razina unosa vode	20 mm
Maks. veličina dijelova	5 mm
Izlazni priključak	1 1/2"
Masa (prema EPTA)	3,3 kg

PF0300 kn 540,00 / kn 675,00
Potopna pumpa za čistu vodu
PF0403

- Dvostruka brtva s uljem između osigurava dugi vijek trajanja motora
- Automatski prekid s podesivim plovkom
- Ručke za prijenos su prikladne za transport
- Dugotrajna i čvrsta od nehrđajućeg čelika

Potrošnja snage	400 W
Ukupna dubina crpljenja	5 m
Maks. kapacitet pumpe	120 l/min
Maks. visina crpljenja	6,5 m
Vakuumska mlaznica	5 mm
Razina unosa vode	25 mm
Maks. veličina dijelova	5 mm
Izlazni priključak	1 1/4"
Masa (prema EPTA)	3,6 kg

PF0403 kn 728,00 / kn 910,00
Potopna pumpa za čistu vodu
PF0800

- Ručke za prijenos su prikladne za transport
- Dvostruka brtva s uljem između osigurava dugi vijek trajanja motora
- Automatski prekid s podesivim plovkom
- Čvrsto plastično kućište

Potrošnja snage	800 W
Ukupna dubina crpljenja	5 m
Maks. kapacitet pumpe	220 l/min
Maks. visina crpljenja	9 m
Vakuumska mlaznica	5 mm
Razina unosa vode	20 mm
Maks. veličina dijelova	5 mm
Izlazni priključak	1 1/2"
Masa (prema EPTA)	4,6 kg

PF0800 kn 872,00 / kn 1.090,00

Akumulatorski alati

Laserski mjerači udaljenosti

Alati za rušenje i bušenje

Bušilice / miješalice

Alati za zavrtnje

Alati za brušenje i rezanje

Alati za poliranje i brušenje

Alati za blanjanje i glodanje

Pile

Pneumatski alati

Usisavači / fenovi

Alati za šumarstvo i vrtlarstvo

Potopna pumpa za čistu vodu

PF1100



- Dvostruka brtva s uljem između osigurava dugi vijek trajanja motora
- Automatski prekid s podesivim plovkom
- Ručke za prijenos su prikladne za transport
- Dugotrajna i čvrsta od nehrđajućeg čelika

Potrošnja snage	1.100 W
Ukupna dubina crpljenja	5 m
Maks. kapacitet pumpe	250 l/min
Maks. visina crpljenja	9 m
Vakuumska mlaznica	5 mm
Razina unosa vode	25 mm
Maks. veličina dijelova	5 mm
Izlazni priključak	1 1/4 "
Masa (prema EPTA)	5,9 kg

PF1100 kn 1.172,00 / kn 1.465,00

Potopna pumpa za prljavu vodu

PF0410



- Prikladna za nečiste i blatne vode
- Izvrsna za pražnjenje tekućina pod nabojem s malim krutim nečistoćama
- Ručke za prijenos su prikladne za transport
- Dvostruka brtva s uljem između osigurava dugi vijek trajanja motora
- Automatski prekid s podesivim plovkom

Potrošnja snage	400 W
Ukupna dubina crpljenja	5 m
Maks. kapacitet pumpe	140 l/min
Maks. visina crpljenja	5 m
Vakuumska mlaznica	35 mm
Razina unosa vode	40 mm
Maks. veličina dijelova	35 mm
Izlazni priključak	1 1/2 "
Masa (prema EPTA)	3,3 kg

PF0410 kn 615,20 / kn 769,00

Potopna pumpa za prljavu vodu

PF0610



- Prikladna za nečiste i blatne vode
- Izvrsna za pražnjenje tekućina pod nabojem s malim krutim nečistoćama
- Ručke za prijenos su prikladne za transport
- Dvostruka brtva s uljem između osigurava dugi vijek trajanja motora
- Automatski prekid s podesivim plovkom

Potrošnja snage	550 W
Ukupna dubina crpljenja	5 m
Maks. kapacitet pumpe	180 l/min
Maks. visina crpljenja	7 m
Vakuumska mlaznica	35 mm
Razina unosa vode	50 mm
Maks. veličina dijelova	35 mm
Izlazni priključak	1 1/4 "
Masa (prema EPTA)	4,6 kg

PF0610 kn 1.124,00 / kn 1.405,00

Potopna pumpa za prljavu vodu

PF1010



- Prikladna za nečiste i blatne vode
- Izvrsna za pražnjenje tekućina pod nabojem s malim krutim nečistoćama
- Ručke za prijenos su prikladne za transport
- Dvostruka brtva s uljem između osigurava dugi vijek trajanja motora
- Automatski prekid s podesivim plovkom

Potrošnja snage	1.100 W
Ukupna dubina crpljenja	5 m
Maks. kapacitet pumpe	240 l/min
Maks. visina crpljenja	10 m
Vakuumska mlaznica	35 mm
Razina unosa vode	40 mm
Maks. veličina dijelova	35 mm
Izlazni priključak	1 1/2 "
Masa (prema EPTA)	5,3 kg

PF1010 kn 1.128,00 / kn 1.410,00

Potopna pumpa za prljavu vodu

PF1110



- Prikladna za nečiste i blatne vode
- Izvrsna za pražnjenje tekućina pod nabojem s malim krutim nečistoćama
- Dvostruka brtva s uljem između osigurava dugi vijek trajanja motora
- Automatski prekid s podesivim plovkom
- Ručke za prijenos su prikladne za transport

Potrošnja snage	1.100 W
Ukupna dubina crpljenja	10 m
Maks. kapacitet pumpe	250 l/min
Maks. visina crpljenja	6 m
Vakuumska mlaznica	35 mm
Razina unosa vode	50 mm
Maks. veličina dijelova	35 mm
Izlazni priključak	2 "
Masa (prema EPTA)	5,9 kg

PF1110 kn 1.554,00 / kn 1.942,50

Pribor za puhaljke i prskalice

PRIBOR ZA PUHALJKE					
Model	Kataloški broj	Naziv	Cijena bez PDV-a	Cijena s PDV-om	
UB1103	132025-7	Duža mlaznica	32,59 kn	40,74 kn	
	134182-7	Mlaznica	64,63 kn	80,79 kn	
	123246-2	Dugačka mlaznica (43 cm) za UB1103	76,36 kn	95,45 kn	
	196729-5	Savijena mlaznica za UB1103	148,49 kn	185,61 kn	
	122321-1	Vrećica za prašinu (tkanina)	117,23 kn	146,54 kn	
BHX2501	197235-3	Dvodijelni komplet za usisavanje	417,35 kn	521,69 kn	
	451753-8	Ravni završetak cijevi	49,08 kn	61,35 kn	
	6609512200	Okrugli završetak cijevi	127,00 kn	158,75 kn	
EB7650TH	454896-5	Okrugli završetak cijevi 90-60	46,89 kn	58,61 kn	
	455128-3	Okrugli završetak cijevi 90-70	39,08 kn	48,85 kn	
	454895-7	Cijev 90	62,52 kn	78,15 kn	
	196956-4	Bočni remen	117,23 kn	146,54 kn	
	454916-5	Ravni završetak cijevi 90	32,67 kn	40,84 kn	
UB0800	B-35128	Dvodijelni komplet za usisavanje	296,99 kn	371,24 kn	
	GT31103808	Cijev	186,71 kn	233,39 kn	
	GT31105808	Vrećica za prašinu (tkanina)	126,61 kn	158,26 kn	
	GT34103808	Cijev puhaljke	40,80 kn	51,00 kn	
Motorizirane puhaljke	195532-1	Motorno ulje za četverotaktne motore – 220 ml	55,65 kn	69,56 kn	
	980508620	Motorno ulje HD30 za četverotaktne motore	32,59 kn	40,74 kn	

Motorne rezalice

Motorna rezalica EK6100



- Do 20% manja potrošnja goriva i niske emisije ispušnih plinova sukladno 2002/88/EC za zaštitu okoliša i povlastica korisnika sa SAS-tehnologijom
- EasyStart sustav: kabel za pokretanje poduprt oprugom u kombinaciji s optimiziranim upravljanjem motora značajno smanjuje otpor

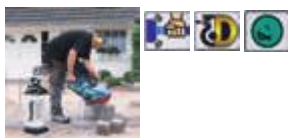

Rezna ploča Ø	300 mm
Provrtna rezna ploča Ø	200 mm
Dubina reza	110 mm
Motor	2-taktni motor
Konjska snaga	4,3 KS
Snaga motora	3,2 kW
Radni obujam	60,7 cm³
Zapremina benzina	0,7 l
Masa (prema EPTA)	8,5 kg

EK6100 kn 6.240,00 / kn 7.800,00

Motorna rezalica EK6101



- Do 20% manja potrošnja goriva i niske emisije ispušnih plinova sukladno 2002/88/EC za zaštitu okoliša i povlastica korisnika sa SAS-tehnologijom
- EasyStart sustav: kabel za pokretanje poduprt oprugom u kombinaciji s optimiziranim upravljanjem motora značajno smanjuje otpor

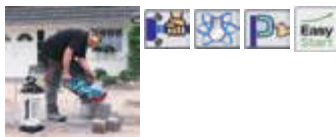

Rezna ploča Ø	350 mm
Provrtna rezna ploča Ø	200 mm
Dubina reza	130 mm
Motor	2-taktni motor
Konjska snaga	4,3 KS
Snaga motora	3,2 kW
Radni obujam	60,7 cm³
Zapremina benzina	0,7 l
Masa (prema EPTA)	8,5 kg

EK6101 kn 6.471,20 / kn 8.089,00

Motorna rezalica EK7301WS



- Do 15% manje potrošnje goriva sa SLR tehnologijom
- Papirnati filter s uzdužnim otvorima
- Spojevi poklopca otporni na vibracije
- Glavni dekompresijski ventil s gumenim poklopcem za zaštitu od topline
- MPI tehnologija za jednostavno ponovno paljenje
- Priprema za mokro rezanje



Rezna ploča Ø	350 mm
Provrtna rezna ploča Ø	25,4 mm
Dubina reza	122 mm
Motor	2-taktni motor
Konjska snaga	5,2 KS
Snaga motora	3,8 kW
Radni obujam	73 cm³
Zapremina benzina	1,1 l
Masa (prema EPTA)	10 kg

EK7301WS kn 7.012,00 / kn 8.765,00

Motorna rezalica EK7651H



- Smanjenje vibracije teškim, dugotrajnim čeličnim oprugama
- Hlađenje motora poboljšano većim usisom zraka
- Makita mini 4-taktni motor (MM4) je čišći i učinkovitiji od drugih sa i do 60% nižim troškovima rada
- Jednostavno pokretanje: membranski rasplinjač, početni i dekompresijski ventil

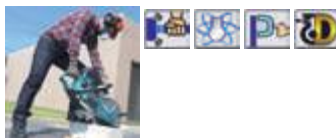

Rezna ploča Ø	350 mm
Provrtna rezna ploča Ø	25,4 mm
Dubina reza	116 mm
Motor	4-taktni motor
Konjska snaga	4,5 KS
Snaga motora	3,3 kW
Radni obujam	76,6 cm³
Zapremina benzina	1,1 l
Masa (prema EPTA)	12,9 kg

EK7651H kn 7.372,00 / kn 9.215,00

Akumulatorski alati

Laserski mjerači udaljenosti

Alati za rušenje i bušenje

Bušilice / mješalice

Alati za zavrtnanje

Alati za brušenje i rezanje

Alati za poliranje i brušenje

Alati za blanjanje i glodanje

Pile

Pneumatski alati

Usisavači / fenovi

Alati za šumarstvo i vrtlarstvo



Motorna rezalica

EK8100WS



- Niske emisije prema 2002/88/EC za zaštitu okoliša i povlastica korisnika sa SLR tehnologijom
- Do 15% manja potrošnja goriva sa SLR tehnologijom
- Automatska razina gasa pri hladnom startu / čok pozicija
- Optimalni protok hladnog zraka za dobre uvjete tijekom rada u teškim uvjetima
- Priprema za mokro rezanje



Rezna ploča Ø	400 mm
Provrt rezne ploče Ø	25,4 mm
Dubina reza	147 mm
Motor	2-taktni motor
Konjska snaga	5,71 KS
Snaga motora	4,2 kW
Radni obujam	81 cm³
Zapremnina benzina	1,1 l
Masa (prema EPTA)	10,6 kg

EK8100WS kn 8.088,00 / kn 10.110,00

Akumulatorski alati

Laserski mjerači udaljenosti

Alati za rušenje i bušenje

Bušilice / miješalice

Alati za zavrtnanje

Alati za brušenje i rezanje

Alati za poliranje i brušenje

Alati za blanjanje i glodanje

Pile

Pneumatski alati

Usisavači / fenovi

Alati za šumarstvo i vrtlarstvo

Bušilice za zemlju

Motorna bušilica za zemlju

BBA520



- Isporuka bez svrdla
- Održavanje zračnog filtra bez upotrebe alata
- Ručka štiti motor kada uređaj nije u upotrebi i operatora kada je u uporabi
- Jednostavno pokretanje: membranski rasplinjač, početni i dekompresijski ventil
- Vrlo snažan i ekološki 2-taktni motor s katalizatorskim prigušivačem



Br. okr. u slob. hodu	160-200 min ⁻¹
Motor	2-taktni motor
Konjska snaga	2,7 KS
Snaga motora	1,98 kW
Radni obujam	51,7 cm³
Zapremnina benzina	0,9 l
Promjer bušenja	220 mm
Masa (prema EPTA)	10,5 kg

BBA520 kn 3.399,20 / kn 4.249,00

Generatori

Generator

EG2250A



- Visoki kapacitet zahvaljujući OHV motoru i AVR alternatoru
- Veoma snažan AVR alternator: AVR je automatski regulator napona (Automatic Voltage Regulator -AVR) te je dio uzbuđenog sustava
- Iznimni kapacitet s upotrebom OHV motora
- Jednostavno održavanje
- Ekološki: motori su u skladu s EUROII emisijama ispušnih plinova

AC izlazna snaga	50 Hz; 2,0 kVa
Maks. AC izlazna snaga	50 Hz; 2,2 kVa
Motor	4-taktni motor
Zapremnina benzina	15 l
Dimenzije (D x Š x V)	600 x 442 x 450 mm
Masa	49,8 kg

EG2250A kn 3.888,00 / kn 4.860,00

Generator

EG2850A



- Visoki kapacitet zahvaljujući OHV motoru i AVR alternatoru
- Veoma snažan AVR alternator: AVR je automatski regulator napona (Automatic Voltage Regulator -AVR) te je dio uzbuđnog sustava
- Iznimni kapacitet s upotrebom OHV motora
- Jednostavno održavanje
- Ekološki: motori su u skladu s EUROII emisijama ispušnih plinova

AC izlazna snaga	50 Hz; 2,6 kVa
Maks. AC izlazna snaga	50 Hz; 2,8 kVa
Motor	4-taktni motor
Zapremnina benzina	15 l
Dimenzije (D x Š x V)	600 x 442 x 450 mm
Masa	52,8 kg

EG2850A kn 4.752,00 / kn 5.940,00

Generator

EG4550A



- Visoki kapacitet zahvaljujući OHV motoru i AVR alternatoru
- Veoma snažan AVR alternator: AVR je automatski regulator napona (Automatic Voltage Regulator -AVR) te je dio uzbuđnog sustava
- Iznimni kapacitet s upotrebom OHV motora
- Jednostavno održavanje
- Ekološki: motori su u skladu s EUROII emisijama ispušnih plinova

AC izlazna snaga	50 Hz; 4,0 kVa
Maks. AC izlazna snaga	50 Hz; 4,5 kVa
Motor	4-taktni motor
Zapremnina benzina	25 l
Dimenzije (D x Š x V)	680 x 550 x 550 mm
Masa	95,5 kg

EG4550A kn 6.988,00 / kn 8.735,00

Generator

EG5550A



- Visoki kapacitet zahvaljujući OHV motoru i AVR alternatoru
- Veoma snažan AVR alternator: AVR je automatski regulator napona (Automatic Voltage Regulator -AVR) te je dio uzbuđnog sustava
- Iznimni kapacitet s upotrebom OHV motora
- Jednostavno održavanje
- Ekološki: motori su u skladu s EUROII emisijama ispušnih plinova

AC izlazna snaga	50 Hz; 5,0 kVa
Maks. AC izlazna snaga	50 Hz; 5,5 kVa
Motor	4-taktni motor
Zapremnina benzina	25 l
Dimenzije (D x Š x V)	680 x 550 x 550 mm
Masa	98,5 kg

EG5550A kn 7.300,00 / kn 9.125,00

Generator

EG6050A



- Visoki kapacitet zahvaljujući OHV motoru i AVR alternatoru
- Veoma snažan AVR alternator: AVR je automatski regulator napona (Automatic Voltage Regulator -AVR) te je dio uzbuđnog sustava
- Iznimni kapacitet s upotrebom OHV motora
- Jednostavno održavanje
- Ekološki: motori su u skladu s EUROII emisijama ispušnih plinova

AC izlazna snaga	50 Hz; 5,5 kVa
Maks. AC izlazna snaga	50 Hz; 6,0 kVa
Motor	4-taktni motor
Zapremnina benzina	25 l
Dimenzije (D x Š x V)	680 x 550 x 550 mm
Masa	100,5 kg

EG6050A kn 7.768,00 / kn 9.710,00



Motorni rezač

POGODAN ZA OKOLIŠ ŠTEDLJIV 4-TAKTNI MOTOR

/// Nizak stupanj vibracija s amortizerima za gušenje vibracija od motora do prednje i stražnje ručke.

/// Jednostavno paljenje automatskom dekompresijom, ubrizgačem i kombiniranim prekidačem za nadzor dovoda zraka kod uključivanja i isključivanja automatskim blokiranjem prekidača za plin na polovici.

/// Kotači za lakše pomicanje



Video prezentacija

EK7651H, 75,6 ml, 355 mm



MM4
MAKITA MINI 4-STROKE ENGINE

Foto: EK7651H

Foto: EK7651H



PRIBOR ZA MOTORNE REZALICE

Model	Kataloški broj	Naziv	Cijena bez PDV-a	Cijena s PDV-om	
	394228121	Adapter 25,4/20	66,43 kn	83,04 kn	
EK7301/ EK8100	394365102	Komplet za vodu	452,67 kn	565,84 kn	
	957802600	Tlačna posuda za vodu	1.406,79 kn	1.758,49 kn	
EK7301/ EK8100	394369600	Kolica za motorne rezalice PT-2010	5.861,63 kn	7.327,04 kn	
EK7651H	394369610	Kolica za motorne rezalice DT4000	5.900,70 kn	7.375,88 kn	
	980008628	Ulje za predfilter 1	162,56 kn	203,20 kn	
EK7651H	195945-6	Predfilter	105,98 kn	132,47 kn	
EK7301/EK8100	395173081	Predfilter	141,30 kn	176,63 kn	
EK6100/EK6101	315173010	Zračni filter	67,51 kn	84,39 kn	
EK7651H	442165-6	Zračni filter	90,28 kn	112,84 kn	
EK7301/ EK8100	395173011	Zračni filter	82,43 kn	103,03 kn	

DIJAMANTNE OŠTRICE

Model	Kataloški broj	Naziv	Cijena bez PDV-a	Cijena s PDV-om	
EK6100	B-13269	Dijamantna oštrica Comet Asphalt 300 mm	1.281,74 kn	1.602,18 kn	
	B-13546	Dijamantna oštrica Comet Rapide 300 mm	1.164,51 kn	1.455,64 kn	
	B-13633	Dijamantna oštrica Neutron Rapide 300 mm	750,29 kn	937,86 kn	
EK6101/ EK7301/ EA7651H	B-13275	Dijamantna oštrica Comet Asphalt 350 mm	1.752,00 kn	2.190,00 kn	
	B-13437	Dijamantna oštrica Quasar Rapide 350 mm	680,57 kn	850,71 kn	
	B-13297	Dijamantna oštrica Diamak Plus 350 mm	1.999,44 kn	2.499,30 kn	

DIJAMANTNE OŠTRICE

EK610I/ EK730I/ EA765IH	B-13524	Dijamantna oštrica Comet Enduro 350 mm	1.826,87 kn	2.283,59 kn	
	B-13552	Dijamantna oštrica Comet Rapide 350 mm	1.602,18 kn	2.002,73 kn	
	B-13649	Dijamantna oštrica Neutron Rapide 350 mm	1.110,43 kn	1.388,04 kn	
EK8100	B-13443	Dijamantna oštrica Quasar Rapide 400 mm	788,04 kn	985,05 kn	
	B-13530	Dijamantna oštrica Comet Enduro 400 mm	2.422,81 kn	3.028,51 kn	
	B-13568	Dijamantna oštrica Comet Rapide 400 mm	2.305,57 kn	2.881,96 kn	
	B-13655	Dijamantna oštrica Neutron Rapide 400 mm	1.908,31 kn	2.385,39 kn	
	B-13306	Dijamantna oštrica Diamak Plus 400 mm	1.344,89 kn	1.681,11 kn	

PRIBOR ZA BUŠILICE

Model	Kataloški broj	Naziv	Cijena bez PDV-a	Cijena s PDV-om	
BBA520	P-49155	Svrđlo za bušenje (zemlja/snijeg) 80x800 mm	765,92 kn	957,40 kn	
	P-49161	Svrđlo za bušenje (zemlja/snijeg) 100x800 mm	859,71 kn	1074,64 kn	
	P-49183	Svrđlo za bušenje (zemlja/snijeg) 150x800 mm	954,12 kn	1192,65 kn	
	P-49208	Svrđlo za bušenje (zemlja/snijeg) 200x800 mm	916,09 kn	1145,11 kn	
	P-49214	Produžetak za svrdlo (zemlja/snijeg) 400 mm	429,85 kn	537,31 kn	
	BB600470	Nož za rezanje 80 mm	110,20 kn	137,75 kn	
	BB600150	Nož za rezanje 100 mm	118,80 kn	148,50 kn	
	BB600170	Nož za rezanje 150 mm	127,39 kn	159,24 kn	
BB600180	Nož za rezanje 200 mm	135,99 kn	169,99 kn		

MAKPAC

4 veličine kofera s identičnim značkama



Makpac 1 821549-5
39,5 x 29,5 x 10,5 cm



Makpac 2 821550-0
39,5 x 29,5 x 15,5 cm



Makpac 3 821551-8
39,5 x 29,5 x 21,5 cm



Makpac 4 821552-6
39,5 x 29,5 x 31,5 cm

Unutarnje obloge za alate:

837664-5	JR100, JR102	837630-2	JN3201, JS3201	837628-9	DCS550, BSS500, DSS500, BSS501, DSS501	838258-9	Power Pack baterija i punjač DC18RD
837665-3	JV100	837636-0	BJS101, BJS160, DJS160, BJS161, DJS161,	837632-8	DGA452	837247-1	RT0700C
837666-1	HP1630, HP1631, HP1640, HP1641	837639-4	BJV140, DJV180, DJV182	837633-6	BHR162	837635-2	DHS630
837695-4	DA330, DA331D	837640-9	BPT350, DPT350, BPT351, DPT351, DST110, DST220, DST221	837634-4	DHR202	837647-5	RP1800, RP1801, RP2300, RP2301FC
837803-7	4328, 4329, 4350CT, 4351CT, JVO600	837644-1	BTLO60, DTL061, BTL062, BTL063	837641-7	DHR241	837649-1	DHR242, DHR243
837866-3	DF030D, DF330D, HP330D, TD090D, 3710J, TW100D	837646-7	RP0900, RP1100CJ	837642-5	DSS610	837650-6	BHR261, BHR262
838039-1	HP2050, HP2051, HP2071, DP4011	837651-4	HR2300, HR2600, HR2610	837645-9	DTW450	837657-2	5008MG, 5604R
		837660-3	RP0910, RP1100C	837648-3	BPJ140, DPJ140, DPJ180	837677-6	BHR242, DHR242, BHR243, DHR243
		837662-9	HS300D	837652-2	9403	837807-9	HS6101, HS7101
			DTD129, DTD134, DTD136, DTD146, DTD147, DTD148, BTP130, DTP130, BTP131, DTP131, BTP140, DTP140, BTP141, DTP141, BTS130, DTW250, DTW251	837653-0	9404	837861-3	DHS710D
			GA5040, GA5041, SA5040C	837654-8	BO6030	837945-7	SP6000
			TM3000	837655-6	BO6040	837988-9	DHR263, DHR264
			BO4900V	837658-0	9911	838111-9	SG1251
			BJN160, DJN160, DJN161	837659-8	KP0800, KP0810, KP0810C	838316-1	Za 2 udarna odvijača
			DFS441, DFS, 451, DFS452	837661-1	PJ7000		
			DGD800	837671-8	BTM40, DTP50, DTM51, DTM40		
			BBO140, DBO140, DBO180	837789-5	DJV181		
			BO5041	837808-7	DKP180		
			DDF343, BDF441, DDF446, DDF448, BDF451, BDF452, DDF453, BDF454, DDF456, DDF458, DDF459, DDF480, DDF481, DHP343, BHP441, DHP446, DHP448, BHP451, BHP452, DHP453, BHP454, DHP456, DHP458, DHP459, DHP480, DHP481	837864-7	DDF + DTD		
			DDA340, DDDA341, DDA350, DDA351	838109-6	DHR164, DHR165		
				838175-3	DGA504		



Plastična kopča:
453974-8



MAKPAC SUSTAVNI DODACI



/// unutarnje obloge za dodatni pribor

/// koferi za alate

/// kolica



UNUTARNJE OBLOGE ZA DODATNI PRIBOR

	Broj za narudžbu	Opis	Cijena s PDV-om
1.	P-83652	Kolica s kutijama za držanje u boji i pjenom	235,50 kn
2.	P-83668	Unutarnja obloga za dodatni pribor	64,76 kn
3.	P-83674	Univerzalna unutarnja obloga za dodatni pribor s pjenom	132,48 kn
4.	P-83680	Obloga za dodatni pribor, dvodijelni sa 6 odjeljaka	112,85 kn
5.	P-83696	Obloga za dodatni pribor, trodijelni s 9 odjeljaka	115,79 kn
6.	P-83705	Prilagodljivi pjenasti umetak	153,08 kn



KOLICA

	P-83886	Kolica za Makpac sustav	873,29 kn
--	---------	-------------------------	-----------



KOFERI ZA ALATE

1.	P-83836	PVC kofer za alat 1	451,36 kn
2.	P-83842	PVC kofer za alat 2	529,86 kn



Model	Broj za narudžbu	Materijal	Model	Broj za narudžbu	Materijal	Model	Broj za narudžbu	Materijal	Model	Broj za narudžbu	Materijal
3901	824540-2	P	6914D	824635-1	P	BHP459	158597-4	P	DF453D	158777-2	P
4304	824809-4	P	6916D	824635-1	P	BHP460	824567-2	P	DF456D	141856-3	P
4305	824809-4	P	6918D	824635-1	P	BHR200	824690-3	P	DF457D	824981-2	P
4326	824572-9	K	6940D	824686-4	P	BHR202	141642-2	P	DFR440	140392-6	P
4327	824572-9	K	6960D	824852-3	P	BHR241	141643-0	P	DFR540	824807-8	P
4329	824572-9	K	8281D	824852-3	P	BHR243	141401-4	P	DFR550	824807-8	P
6305	182114-8	K	8413D	824626-2	P	BHR262	824874-3	P	DFR750	824807-8	P
6390	824744-6	P	8414D	824626-2	P	BHS630	824995-1	P	DFS441	824978-1	P
6824	824449-8	P	8433D	824626-2	P	BJR181	141354-7	P	DFS451	824978-1	P
6826	824449-8	P	8434D	824626-2	P	BJSI30	824756-9	P	DGA450	141257-5	P
6826	824449-8	P	8443D	824626-2	P	BJV140	141486-0	P	DGA452	141257-5	P
6827	824449-8	P	8444D	824626-2	P	BJV180	141486-0	P	DGD800	824975-7	P
6827	824449-8	P	9554NB	824736-5	P	BKP180	824982-0	P	DHP343	158777-2	P
6842	824808-6	P	9555NB	824736-5	P	BO4555	824806-0	P	DHP446	141856-3	P
6844	824808-6	P	AF505	HY00000090	P	BO4557	824806-0	P	DHP456	141856-3	P
6906	182604-1	K	AN250HC	824792-5	P	BO4565	824806-0	P	DHP459	158597-4	P
6953	824630-1	P	AN450H	824792-5	P	BO5030	824562-2	P	DHR165	141074-3	P
8271	824852-3	P	AN510H	824793-3	P	BO5031	824562-2	P	DHR202	141642-2	P
1806B	821134-4	L	AN610H	824490-1	P	BO6040	824591-5	P	DHR241	141643-0	P
2012NB	824002-0	P	AN620H	824490-1	P	BPB180	141496-7	P	DHR243	141401-4	P
2107FK	824728-4	P	AN621	824582-6	P	BPJ180	141533-7	P	DHR261	824874-3	P
4112HS	824697-9	P	AN711H	824792-5	P	BSS610	824757-7	P	DHR263	142551-8	P
4304T	824809-4	P	AN901	824545-2	P	BST110	141074-3	P	DHR264	142551-8	P
4305T	824809-4	P	AN911H	824792-5	P	BST220	141074-3	P	DHS630	824995-1	P
4331DWD	824553-3	P	AT638	A0905-0361	P	BDI129	824979-9	P	DJR181	141354-7	P
4334DWD	824553-3	P	BBO180	821533-0	P	BDI130	141205-4	P	DJSI30	140392-6	P
4350CT/FCT	824809-4	P	BCS550	141485-2	P	BDI132	141205-4	P	DJV180	141486-0	P
4351CT/FCT	824809-4	P	BDA340	141358-9	P	BDI133	141205-4	P	DKP180	824982-0	P
4604DW	824556-7	P	BDA341	141358-9	P	BDI134	824979-9	P	DP3003	824595-7	P
5017RKB	193196-5	P	BDA350	141358-9	P	BDI136	824979-9	P	DP4001	824595-7	P
5603R	824555-9	P	BDF343	158777-2	P	BDI140	141205-4	P	DP4003	824595-7	P
5604R	824555-9	P	BDF440	141205-4	P	BDI146	824979-9	P	DPB181RFE	831303-9	T
5703RK	824554-1	P	BDF441	140354-4	P	BDI147	824979-9	P	DPJ180	141533-7	P
5704R	824555-9	P	BDF442	158597-4	P	BTLO60	141493-3	P	DSC191RF	SCO9009190	P
5705RK	824554-1	P	BDF444	140354-4	P	BTLO61	141493-3	P	DSS610	824757-7	P
5903R	193196-5	P	BDF446	141856-3	P	BTM50	141562-0	P	DST110	141074-3	P
6019D	824723-4	P	BDF451	140354-4	P	BTP130	141205-4	P	DST220	141074-3	P
6204D	824635-1	P	BDF452	158597-4	P	BTP140	141205-4	P	DST221	141074-3	P
6207D	183763-4	P	BDF453	158777-2	P	BTP141	824979-9	P	DTD129	824979-9	P
6214D	824635-1	P	BDF454	140354-4	P	BTW250	141205-4	P	DTD134	824979-9	P
6226D	824635-1	P	BDF456	141856-3	P	BTW251	141205-4	P	DTD146	824979-9	P
6227D	824635-1	P	BDF459	158597-4	P	BTW450	141644-8	P	DTD147	824979-9	P
6228D	824635-1	P	BFR440	140392-6	P	BUC122	141494-1	P	DTD148	824979-9	P
6261D	824852-3	P	BFR540	824807-8	P	BVR850	824768-2	P	DTLO61	141493-3	P
6270D	824581-8	P	BFR550	824807-8	P	DA330D	821556-8	P	DTM50	141562-0	P
6271D	824852-3	P	BFR750	824807-8	P	DA391D	824627-0	P	DTW250	141205-4	P
6281D	824635-1	P	BFS450	824756-9	P	DA4000LR	824646-6	P	DTW251	141205-4	P
6314D	824635-1	P	BFS451	824978-1	P	DBM130	P-45141	K	DTW450	141644-8	P
6317D	183763-4	P	BGA450	141257-5	P	DCS550	141485-2	P	DUC122	141494-1	P
6319D	824626-2	P	BGA452	141257-5	P	DDA340	141358-9	P	DUC122	141494-1	P
6327D	824635-1	P	BGD800	824975-7	P	DDA341	141358-9	P	DVR450	824768-2	P
6328D	824635-1	P	BHP343	158777-2	P	DDA350	141358-9	P	DVR450	141481-0	P
6337D	183763-4	P	BHP440	141205-4	P	DDF343	158777-2	P	FS2700	824890-5	P
6339D	824626-2	P	BHP441	140354-4	P	DDF453	158777-2	P	GA4530	823294-8	K
6347D	183763-4	P	BHP442	158597-4	P	DDF456	141856-3	P	GA5030	823294-8	K
6349D	824626-2	P	BHP444	140354-4	P	DDF459	158597-4	P	GA9020	824958-7	P
6381D	824852-3	P	BHP446	141856-3	P	DF010DSE	824781-0	P	HG5002K	HG130442	P
6391D	824852-3	P	BHP451	140354-4	P	DF030D	824842-6	P	HG5012K	HG130442	P
6503D	824635-1	P	BHP452	158597-4	P	DF031D	821661-1	P	HG550VK	HG130442	P
6825R	824449-8	P	BHP453	158777-2	P	DF330D	824842-6	P	HG551VK	HG130442	P
6904VH	824439-1	P	BHP454	140354-4	P	DF331D	821661-1	P	HG650CK	HG130442	P
6908D	824635-1	P	BHP456	141856-3	P	DF347D	824981-2	P	HG651CK	HG130442	P

Transportni koferi

Model	Broj za narudžbu	Materijal	Model	Broj za narudžbu	Materijal	Model	Broj za narudžbu	Materijal
HK0500	824523-2	P	HR4001C	140760-3	P	Univerzalni kofer Volumen (DxSxV - mm) 275 x 410 x 260	824964-2	P
HK1810	150640-5	P	HR4002	824798-3	P			
HK1820	824789-4	P	HR4003C	196531-6	P	Univerzalni kofer Volumen (DxSxV - mm) 92 x 450 x 250	P-04101	K
HM0810B	150878-2	P	HR4010C	196183-3	P			
HM0860C	824708-0	P	HR4011C	196183-3	P	RAACO kofer	P-78623	P
HM0870C	824905-8	P	HR4013C	196531-6	P			
HM0871C	824905-8	P	HR4500C	824607-6	P	Modularni kofer 1 Volumen (DxSxV - mm) 72 x 377 x 277	824810-9	P
HM1100	150676-4	P	HR4501C	158275-6	P			
HM1100C	150676-4	P	HR4510C	158275-6	P	Modularni kofer 2 Volumen (DxSxV - mm) 176 x 375 x 274	P-72366	P
HM1101C	140562-7	P	HR4511C	158273-0	P			
HM1111C	140562-7	P	HR5001C	824519-3	P	Modularni kofer 3 Volumen (DxSxV - mm) 281 x 360 x 274	824783-6	P
HM1130C	150676-4	P	HR5202	196552-8	P			
HM1140C	150676-4	P	HR5211C	158273-0	P	MAKPAC kofer tip 1 Volumen (DxSxV - mm) 105 x 395 x 295	821549-5	P
HM1202C	824564-8	P	HR5212	196552-8	P			
HM1203C	824876-9	P	HS300D	824961-8	P	MAKPAC kofer tip 2 Volumen (DxSxV - mm) 157 x 395 x 295	821550-0	P
HM1213C	824908-2	P	HS300D	824961-8	P			
HM1214C	824882-4	P	HS301D	821663-7	P	MAKPAC kofer tip 3 Volumen (DxSxV - mm) 210 x 395 x 295	821551-8	P
HM1304	183567-4	K	HS7101K	141736-3	P			
HM1307C	824898-9	P	JN3201	181797-1	K	MAKPAC kofer tip 4 Volumen (DxSxV - mm) 315 x 395 x 295	821552-6	P
HM1307CB	824898-9	P	JR1000FTK	824722-6	P			
HM1317C	824898-9	P	JR100DWE	824993-5	P	Transportni kofer za kutnu brusilicu za 125 mm kutne brusilice	182875-0	K
HP1621K	824923-6	P	JR103D	821662-9	P			
HP1630K	824811-7	P	JR3000V	824539-7	P	Transportna torba	831279-0	T
HP1631K	824811-7	P	JR3000VT	824539-7	P			
HP1640K	824923-6	P	JR3020	824539-7	P			
HP1641K	824923-6	P	JR3030	824539-7	P			
HP2040	824449-8	P	JR3030T	824539-7	P			
HP2041	824449-8	P	JR3050T	821621-3	P			
HP2050	824650-5	P	JR3060T	821621-3	P			
HP2051	824650-5	P	JR3070CT	821621-3	P			
HP2070	824650-5	P	JV0600K	824998-5	P			
HP2071	824650-5	P	JV100DWE	821508-9	P			
HP330D	821525-9	P	KP0800	824892-1	P			
HP331	821661-1	P	KP0810	824786-0	P			
HR1830	824650-5	P	KP0810C	824786-0	P			
HR2010	824464-2	P	LCT204	823304-1	K			
HR2020	824650-5	P	NI923B	P-72366	P			
HR2230	824799-1	P	PC1100	181789-0	K			
HR2300	824914-7	P	PC5000C	140073-2	K			
HR2400	824445-6	P	PC5001C	140073-2	K			
HR2410	824445-6	P	PJ7000	821509-7	P			
HR2432	824729-2	P	RT0700C	831327-5	T			
HR2450T	824695-3	P	SG1250	824709-8	P			
HR2455	824695-3	P	SG1251	821552-6	P			
HR2470	824799-1	P	SG150	B50856	K			
HR2470T	824799-1	P	SG180	B50856	K			
HR2600	824914-7	P	SG180	B06337	K			
HR2610	140402-9	P	SP6000	824783-6	P			
HR2610T	140404-5	P	SP6000K	821552-6	P			
HR2611F	140401-1	P	TD020DSE	831276-6	T			
HR2611FT	140403-7	P	TD021DSE	831276-6	T			
HR2800	824789-4	P	TD090D	824842-6	P			
HR2810	824789-4	P	TD110D	821661-1	P			
HR2810T	824789-4	P	TM3000C	821596-6	P			
HR2811F	824789-4	P	TW0200	824703-0	P			
HR2811FT	824789-4	P	TW0350	824702-2	P			
HR3000C	824559-1	P	TW1000	824737-3	P			
HR3200C	824825-6	P	VR250D	824486-2	P			
HR3210C	824825-6	P						
HR3210FCT	824825-6	P						
HR3540C	824825-6	P						
HR3541C	824826-4	P						

Materijal:

P=plastika K=metal L=drvo T=tkanina

440	80051B5X*	5143R	CB 203	BDF440RFE	CB 440	BHS630Z	CB 441	DDA341Z	CB 440	DTD146Z	CB 440
448	80051B5X*	5603R	CB 303	BDF441RFE	CB 440	BJN161RFE	CB 430	DDA350Z	CB 440	DTM51RFJX7	632B88-0+632B89-8*
906	CB 64	5604R	CB 303	BDF442RFE	CB 440	BJN161Z	CB 430	DDA351Z	CB 440	DTM51Z	632B88-0+632B89-8*
1902	CB 51	5704R	CB 303	BDF444RFE	CB 440	BJR181RFE	CB 411	DDF446RFJ	CB 440	DTW250RFJ	CB 440
2704	CB 153	5705R	CB 303	BDF444Z	CB 440	BJS101RFE	CB 430	DDF446Z	CB 440	DTW250RMJ	CB 440
3612	CB 203	5705RK	CB 303	BDF446RFE	CB 440	BJS130RFE	CB 440	DDF448RFJ	CB 440	DTW250Z	CB 440
3620	CB 106	5903R	CB 203	BDF446Z	CB 440	BJV140RFE	CB 430	DDF448Z	CB 440	DTW251RFJ	CB 440
3706	CB 64	6013B	CB 51	BDF448RFJ	CB 440	BJV180RFE	CB 430	DDF456RFJ	CB 440	DTW251RMJ	CB 440
3707	CB 411	6013BR	CB 51	BDF448Z	CB 440	BJV180RFJ	CB 430	DDF456Z	CB 440	DTW251Z	CB 440
3708	CB 411	6207DWDE	CB 430	BDF450RFE	CB 440	BJV180Z	CB 430	DDF458RFJ	CB 440	DTW450RFJ	CB 441
3709	CB 411	6300-4	CB 51	BDF451RFE	CB 440	BKP180RFE	CB 441	DDF458RMJ	CB 440	DTW450Z	CB 441
3710	CB 411	6317DWDESP	CB 430	BDF452RFE	CB 440	BKP180Z	CB 441	DDF458Z	CB 440	DUB361	CB 430
3901	CB 411	6317DWRE	CB 430	BDF454RFE	CB 440	BLS713RFE	CB 441	DFR440Z	CB 440	DUB361Z	CB 430
4131	CB 303	6319DWFE	CB 430	BDF454Z	CB 440	BLS713Z	CB 441	DFR540Z	CB 440	DUC122Z	CB 430
4326	CB 64	6337DWDESP	CB 430	BDF456RFE	CB 440	BO3700	CB 64	DFR550RFE	CB 440	DUC302Z	CB 442
4327	CB 64	6339DWFE	CB 430	BDF458RFJ	CB 440	BO3710	CB 64	DFR550Z	CB 440	DUH551Z	CB 442
4329	CB 64	6347DWDESP	CB 430	BDF458Z	CB 440	BO3711	CB 64	DFR750Z	CB 440	DUH651	CB 442
6305	CB 303	6349DWFE	CB 430	BFL060FZ	CB 434	BO4555	CB 419	DFS441Z	CB 440	FS2300	CB 419
6408	CB 419	6501X	CB 70	BFL080FZ	CB 434	BO4556	CB 419	DFS451Z	CB 440	FS2700	CB 419
6412	CB 64	6510LVR	CB 64	BFL081FZ	CB 434	BO4557	CB 419	DGA450RFE	CB 430	FS4000	CB 419
6413	CB 64	6825R	CB 419	BFL120FZ	CB 434	BO4565	CB 419	DGA450Z	CB 430	FS4300	CB 419
6501	CB 70	6904VH	CB 415	BFL200FZ	CB 434	BO4900V	CB 419	DGA452RFJ	CB 430	FS6300R	CB 419
6821	CB 419	6905B	CB 65	BFR440RFE	CB 440	BO4901	CB 419	DGA452Z	CB 430	GA4530	CB 459
6822	CB 419	6905H	CB 415	BFR540RFE	CB 440	BO5021	CB 64	DGD800Z	CB 430	GA4540	CB 325
6823	CB 419	6916FDWDE	CB 434	BFR550RFE	CB 440	BO5030	CB 419	DHP446RFJ	CB 440	GA4540C	CB 318
6824	CB 419	6918FDWDE	CB 434	BFR750RFE	CB 440	BO5031	CB 419	DHP446Z	CB 440	GA5021	CB 303
6826	CB 419	6934FDWDE	CB 434	BFS440Z	CB 440	BO5041	CB 64	DHP448RFJ	CB 440	GA5021C	CB 303
6827	CB 419	6935FDWDE	CB 434	BFS441RFE	CB 440	BO6030	CB 419	DHP448Z	CB 440	GA5030	CB 459
6842	CB 411	6936FDWDE	CB 434	BFS441Z	CB 440	BO6040	CB 318	DHP456RFJ	CB 440	GA5030KSP3	CB 459
6844	CB 411	6980FDWDE	CB 434	BFS450Z	CB 440	BPB180RFE	CB 430	DHP456Z	CB 440	GA5040	CB 325
6906	CB 100	7104L	CB 153	BFS451RFE	CB 440	BSS500RFE	CB 430	DHP458RFJ	CB 440	GA5040C	CB 318
6951	CB 411	8414DWFE	CB 430	BFS451Z	CB 440	BSS501	CB 430	DHP458RMJ	CB 440	GA6021	CB 303
6953	CB 411	8434DWFE	CB 430	BFT020FZ	CB 434	BSS610RFE	CB 411	DHP458Z	CB 440	GA6021C	CB 303
9031	CB 411	8444DWFE	CB 430	BFT040FZ	CB 434	BTD130RFE	CB 440	DHR202RFJ	CB 441	GA6040	CB 325
9032	CB 411	9079SF	CB 204	BFT042FZ	CB 434	BDI134RFE	CB 440	DHR202Z	CB 441	GA6040C	CB 318
9046	CB 419	9207SPB	CB 100	BFT080FZ	CB 434	BTD134Z	CB 440	DHR241RFJ	CB 441	GA7010C	CB 204
9403	CB 303	9227CB	CB 303	BFT122FZ	CB 434	BTD140RFE	CB 440	DHR241Z	CB 441	GA7020	CB 204
9404	CB 303	9237CB	CB 303	BFT123FZ	CB 434	BTD146RFE	CB 440	DHR263RF2	CB 442	GA7020F	CB 204
9741	CB 100	9554/55NB	CB 325	BGA450RFE	CB 440	BTD146Z	CB 440	DHR263Z	CB 442	GA7020SF/RF	CB 204
9903	CB 303	9557/58NB/K	CB 325	BGA452RFE	CB 440	BTP130RFE	CB 440	DHS630Z	CB 441	GA7030SF/RF01	CB 204
9910	CB 411	9562CH/CVH	CB 318	BGD800RFE	CB 430	BTP140RFE	CB 440	DHS710Z	CB 442	GA7040SF/RF01	CB 204
9920	CB 303	9562CR	CB 318	BHP440RFE	CB 440	BTS130RFE	CB 440	DJN161Z	CB 430	GA9010C	CB 204
1806B	CB 153	9562CVH	CB 318	BHP441RFE	CB 440	BTW200SAE	CB 441	DJR181RFE	CB 441	GA9020	CB 204
1911B	CB 106	9562CVR	CB 318	BHP442RFE	CB 440	BTW250RFE	CB 440	DJR181Z	CB 441	GA9020F	CB 204
1923H	CB 132	9564H	CB 325	BHP444RFE	CB 440	BTW251RFE	CB 440	DJS130Z	CB 440	GA9020SF/RF	CB 204
2012NB	CB 153	9565C/CV	CB 318	BHP446RFE	CB 440	BTW450RFE	CB 441	DJV140Z	CB 430	GA9020SFK	CB 204
2107FK	CB 303	9565CLR	CB 318	BHP446Z	CB 440	BTW450Z	CB 441	DJV180Z	CB 430	GA9030	CB 204
2414ENE	CB 203	9565CR	CB 318	BHP448RFJ	CB 440	BUB360	CB 430	DKP180Z	CB 441	GA9030S	CB 204
2414NB	CB 203	9565CVL	CB 318	BHP448Z	CB 440	BUB360Z	CB 430	DLS713Z	CB 441	GA9030SF/RF01	CB 204
3612C	CB 203	9565CVR	CB 318	BHP450RFE	CB 440	BUB360Z2C	CB 430	DP2010	CB 419	GA9040S	CB 204
4101RH	CB 303	9565H	CB 325	BHP451RFE	CB 440	BUC122RFE	CB 430	DP2011	CB 419	GA9040SF/RF01	CB 204
4105KB	CB 100	9565HZ1	CB 325	BHP452RFE	CB 440	BUC250RD	CB 442	DP3003	CB 419	GA9050R	CB 204
4112HS	CB 204	9565PCV	CB 318	BHP454RFE	CB 440	BUH550RD	CB 442	DP4001	CB 419	GD0600	CB 325
4157KB	CB 153	9565PZ	CB 325	BHP456RFE	CB 440	BUH550Z2C	CB 442	DP4003/K	CB 419	GD0601	CB 325
4350CT	CB 419	9566C/CV	CB 318	BHP458RFJ	CB 440	BUH650Z2C	CB 442	DP4010	CB 419	GD0602	CB 325
4350FCT	CB 419	9566CR	CB 318	BHP458Z	CB 440	DA3010F	CB 419	DP4011	CB 419	GD0800C	CB 318
4351CT	CB 419	9566CVR	CB 318	BHR162RFE	CB 430	DA3011F	CB 419	DP4700	CB 64	GD0810C	CB 318
4351FCT	CB 419	9910/11	CB 411	BHR200SJE	CB 430	DA4000LR	CB 303	DPB180Z	CB 430	GV6010	CB 64
445X	80050BOX*	9911	CB 411	BHR202RFE	CB 441	DA6301	CB 100	DPJ180Z	CB 430	HB500	HB-E1B106C*
446L	W49625*	9924DB	CB 100	BHR202Z	CB 441	DBM080	EE80700019*	DS4010	CB 411	HK0500	CB 113
447L	W49625*	BCS550RFE	CB 430	BHR240RFE	CB 430	DBM130	EE80700019*	DS4011	CB 411	HK1820	CB 350
5008MG	CB 153	BDA340RFE	CB 440	BHR241RFE	CB 441	DBM131	EE80700019*	DSS610Z	CB 441	HK1820L	CB 350
5017RKB	CB 303	BDA341RFE	CB 440	BHR261RDE	CB 442	DBM230	EE80700019*	DTD134RFJ	CB 440	HM0810T	CB 105
5103R	CB 203	BDA350Z	CB 440	BHR261TRDE	CB 442	DDA340Z	CB 440	DTD134Z	CB 440	HM0860C	CB 327
5104S	CB 203	BDA351Z	CB 440	BHS630RFE	CB 441	DDA341RFE	CB 440	DTD146RFJ	CB 440	HM0870C	CB 350

1806B	Buka: razina zvučnog tlaka	92 dB(A)	4350CT	Buka: razina buke	95 dB(A)	9031	Vibracije: brušenje	2,5 m/s ²
1806B	Buka: razina buke	103 dB(A)	4350CT	Vibracije: odstupanje (K)	1,5 m/s ²	9031	Vibracije: odstupanje (K)	1,5 m/s ²
1806B	Buka: odstupanje (K)	3 dB(A)	4351CT	Vibracije: odstupanje (K)	1,5 m/s ²	9031	Buka: odstupanje (K)	3 dB(A)
1806B	Vibracije: odstupanje (K)	1,5 m/s ²	4351CT	Buka: razina buke	96 dB(A)	9031	Buka: razina buke	94 dB(A)
1806B	Vibracije: blanjanje drva	2,5 m/s ²	4351CT	Buka: odstupanje (K)	3 dB(A)	9032	Buka: razina buke	95 dB(A)
1911B	Buka: razina zvučnog tlaka	88 dB(A)	4351CT	Vibracije: rezanje metala	4,5 m/s ²	9032	Buka: odstupanje (K)	3 dB(A)
1911B	Vibracije: blanjanje drva	3,5 m/s ²	4351CT	Vibracije: piljenje drva	6 m/s ²	9032	Vibracije: odstupanje (K)	1,5 m/s ²
1911B	Vibracije: odstupanje (K)	1,5 m/s ²	4351CT	Buka: razina zvučnog tlaka	85 dB(A)	9032	Vibracije: brušenje	2,5 m/s ²
1911B	Buka: odstupanje (K)	3 dB(A)	5008MG	Buka: razina zvučnog tlaka	89 dB(A)	9032	Buka: razina zvučnog tlaka	84 dB(A)
1911B	Buka: razina buke	99 dB(A)	5008MG	Vibracije: piljenje drva	3 m/s ²	9046	Buka: razina zvučnog tlaka	84 dB(A)
2012NB	Buka: razina zvučnog tlaka	87 dB(A)	5008MG	Buka: odstupanje (K)	3 dB(A)	9046	Vibracije: brušenje	3,5 m/s ²
2012NB	Vibracije: odstupanje (K)	1,5 m/s ²	5008MG	Buka: razina buke	100 dB(A)	9046	Vibracije: odstupanje (K)	1,5 m/s ²
2012NB	Buka: razina buke	98 dB(A)	5008MG	Vibracije: odstupanje (K)	1,5 m/s ²	9046	Buka: odstupanje (K)	3 dB(A)
2012NB	Buka: odstupanje (K)	3 dB(A)	5103R	Buka: razina zvučnog tlaka	87 dB(A)	9046	Buka: razina buke	95 dB(A)
2012NB	Vibracije: blanjanje drva	4,5 m/s ²	5103R	Vibracije: odstupanje (K)	1,5 m/s ²	9237CB	Buka: razina zvučnog tlaka	83 dB(A)
2107FK	Vibracije: rezanje metala	2,5 m/s ²	5103R	Buka: razina buke	98 dB(A)	9237CB	Vibracije: poliranje	2,5 m/s ²
2107FK	Vibracije: rezanje drva	2,5 m/s ²	5103R	Buka: odstupanje (K)	3 dB(A)	9237CB	Vibracije: odstupanje (K)	1,5 m/s ²
2107FK	Buka: odstupanje (K)	3 dB(A)	5103R	Vibracije: piljenje drva	2,5 m/s ²	9237CB	Buka: odstupanje (K)	3 dB(A)
2107FK	Buka: razina buke	98 dB(A)	5103R	Vibracije: rezanje metala	2,5 m/s ²	9237CB	Buka: razina buke	94 dB(A)
2107FK	Vibracije: odstupanje (K)	1,5 m/s ²	5143R	Buka: razina zvučnog tlaka	88 dB(A)	9403	Buka: razina buke	97 dB(A)
2107FK	Buka: razina zvučnog tlaka	86 dB(A)	5143R	Vibracije: rezanje metala	2,5 m/s ²	9403	Buka: odstupanje (K)	3 dB(A)
2414ENE	Buka: razina zvučnog tlaka	102 dB(A)	5143R	Vibracije: piljenje drva	2,5 m/s ²	9403	Vibracije: odstupanje (K)	1,5 m/s ²
2414ENE	Vibracije: odstupanje (K)	1,5 m/s ²	5143R	Buka: odstupanje (K)	3 dB(A)	9403	Vibracije: brušenje	2,5 m/s ²
2414ENE	Buka: razina buke	112 dB(A)	5143R	Buka: razina buke	99 dB(A)	9403	Buka: razina zvučnog tlaka	86 dB(A)
2414ENE	Buka: odstupanje (K)	3 dB(A)	5143R	Vibracije: odstupanje (K)	1,5 m/s ²	9404	Buka: razina zvučnog tlaka	85 dB(A)
2414ENE	Vibracije: slobodan hod	3,5 m/s ²	5903R	Buka: razina zvučnog tlaka	92 dB(A)	9404	Vibracije: brušenje	2,5 m/s ²
2704	Buka: razina zvučnog tlaka	94 dB(A)	5903R	Vibracije: piljenje drva	3 m/s ²	9404	Vibracije: odstupanje (K)	1,5 m/s ²
2704	Buka: odstupanje (K)	3 dB(A)	5903R	Vibracije: rezanje metala	4 m/s ²	9404	Buka: odstupanje (K)	3 dB(A)
2704	Buka: razina buke	107 dB(A)	5903R	Buka: odstupanje (K)	3 dB(A)	9404	Buka: razina buke	96 dB(A)
2712	Buka: razina buke	105 dB(A)	5903R	Buka: razina buke	103 dB(A)	9557HNG	Buka: razina zvučnog tlaka	86 dB(A)
2712	Buka: odstupanje (K)	4 dB(A)	5903R	Vibracije: odstupanje (K)	1,5 m/s ²	9557HNG	Buka: razina buke	97 dB(A)
2712	Buka: razina zvučnog tlaka	93 dB(A)	6300-4	Buka: razina zvučnog tlaka	84 dB(A)	9557HNG	Buka: odstupanje (K)	3 dB(A)
3709	Buka: razina zvučnog tlaka	80 dB(A)	6300-4	Vibracije: bušenje metala	2,5 m/s ²	9557HNG	Vibracije: odstupanje (K)	1,5 m/s ²
3709	Vibracije: odstupanje (K)	1,5 m/s ²	6300-4	Buka: odstupanje (K)	3 dB(A)	9557HNG	Vibracije: brušenje	2,5 m/s ²
3709	Buka: odstupanje (K)	3 dB(A)	6300-4	Buka: razina buke	95 dB(A)	9557HNG	Vibracije: brušenje	7,5 m/s ²
3709	Vibracije: slobodan hod	2,5 m/s ²	6300-4	Vibracije: odstupanje (K)	1,5 m/s ²	9558HNG	Buka: razina zvučnog tlaka	86 dB(A)
3710	Buka: razina zvučnog tlaka	80 dB(A)	6305	Vibracije: odstupanje (K)	1,5 m/s ²	9558HNG	Vibracije: brušenje	8,5 m/s ²
3710	Vibracije: odstupanje (K)	1,5 m/s ²	6305	Buka: razina buke	95 dB(A)	9558HNG	Vibracije: brušenje	2,5 m/s ²
3710	Buka: odstupanje (K)	3 dB(A)	6305	Buka: odstupanje (K)	3 dB(A)	9558HNG	Vibracije: odstupanje (K)	1,5 m/s ²
3710	Vibracije: slobodan hod	2,5 m/s ²	6305	Vibracije: bušenje metala	2,5 m/s ²	9558HNG	Buka: odstupanje (K)	3 dB(A)
4101RH	Buka: razina zvučnog tlaka	98 dB(A)	6305	Buka: razina zvučnog tlaka	94 dB(A)	9558HNG	Buka: razina buke	97 dB(A)
4101RH	Vibracije: rezanje betona	5,5 m/s ²	6408	Vibracije: odstupanje (K)	1,5 m/s ²	9565PCV	Vibracije: brušenje	10 m/s ²
4101RH	Buka: odstupanje (K)	3 dB(A)	6408	Buka: odstupanje (K)	3 dB(A)	9565PCV	Vibracije: brušenje	2,5 m/s ²
4101RH	Buka: razina buke	109 dB(A)	6408	Vibracije: bušenje metala	2,5 m/s ²	9565PCV	Vibracije: odstupanje (K)	1,5 m/s ²
4101RH	Vibracije: odstupanje (K)	1,5 m/s ²	6408	Buka: razina zvučnog tlaka	79 dB(A)	9565PCV	Buka: odstupanje (K)	3 dB(A)
4112HS	Buka: razina zvučnog tlaka	102 dB(A)	6413	Buka: razina zvučnog tlaka	82 dB(A)	9565PCV	Buka: razina buke	93 dB(A)
4112HS	Vibracije: odstupanje (K)	1,5 m/s ²	6413	Vibracije: bušenje metala	3,5 m/s ²	9565PZ	Buka: razina buke	96 dB(A)
4112HS	Buka: razina buke	113 dB(A)	6413	Buka: odstupanje (K)	3 dB(A)	9565PZ	Buka: odstupanje (K)	3 dB(A)
4112HS	Buka: odstupanje (K)	3 dB(A)	6413	Buka: razina buke	93 dB(A)	9565PZ	Vibracije: odstupanje (K)	1,5 m/s ²
4112HS	Vibracije: rezanje betona	3,5 m/s ²	6413	Vibracije: odstupanje (K)	1,5 m/s ²	9565PZ	Vibracije: brušenje	2,5 m/s ²
4131	Buka: razina zvučnog tlaka	89 dB(A)	6413	Buka: razina zvučnog tlaka	7 dB(A)	9565PZ	Vibracije: brušenje	9,5 m/s ²
4131	Vibracije: rezanje metala	2,5 m/s ²	6510LVR	Vibracije: bušenje metala	2,5 m/s ²	9565PZ	Buka: razina zvučnog tlaka	85 dB(A)
4131	Buka: odstupanje (K)	3 dB(A)	6510LVR	Buka: odstupanje (K)	3 dB(A)	9741	Buka: razina zvučnog tlaka	89 dB(A)
4131	Buka: razina buke	100 dB(A)	6510LVR	Buka: razina buke	101 dB(A)	9741	Buka: razina buke	100 dB(A)
4131	Vibracije: odstupanje (K)	1,5 m/s ²	6510LVR	Vibracije: odstupanje (K)	1,5 m/s ²	9741	Buka: odstupanje (K)	3 dB(A)
4157KB	Buka: razina zvučnog tlaka	97 dB(A)	6510LVR	Buka: razina zvučnog tlaka	90 dB(A)	9741	Vibracije: odstupanje (K)	1,5 m/s ²
4157KB	Vibracije: odstupanje (K)	1,5 m/s ²	6904VH	Buka: razina zvučnog tlaka	95 dB(A)	9741	Vibracije: brušenje	5,5 m/s ²
4157KB	Buka: razina buke	108 dB(A)	6904VH	Vibracije: udarno pričvršćivanje	6,5 m/s ²	9903	Buka: razina zvučnog tlaka	85 dB(A)
4157KB	Buka: odstupanje (K)	3 dB(A)	6904VH	Buka: odstupanje (K)	3 dB(A)	9903	Vibracije: brušenje	2,5 m/s ²
4157KB	Vibracije: rezanje betona	3,5 m/s ²	6904VH	Buka: razina buke	106 dB(A)	9903	Vibracije: odstupanje (K)	1,5 m/s ²
4326	Buka: razina zvučnog tlaka	86 dB(A)	6904VH	Vibracije: odstupanje (K)	1,5 m/s ²	9903	Buka: odstupanje (K)	3 dB(A)
4326	Vibracije: odstupanje (K)	1,5 m/s ²	6905H	Vibracije: odstupanje (K)	1,5 m/s ²	9903	Buka: razina buke	96 dB(A)
4326	Buka: razina buke	97 dB(A)	6905H	Buka: razina buke	105 dB(A)	9910	Buka: razina buke	94 dB(A)
4326	Buka: odstupanje (K)	3 dB(A)	6905H	Buka: odstupanje (K)	3 dB(A)	9910	Buka: odstupanje (K)	3 dB(A)
4326	Vibracije: rezanje metala	5,5 m/s ²	6905H	Vibracije: udarno pričvršćivanje	6 m/s ²	9910	Vibracije: odstupanje (K)	1,5 m/s ²
4326	Vibracije: piljenje drva	5,5 m/s ²	6905H	Buka: razina zvučnog tlaka	94 dB(A)	9910	Vibracije: brušenje	2,5 m/s ²
4327	Vibracije: piljenje drva	5,5 m/s ²	6906	Buka: razina zvučnog tlaka	98 dB(A)	9910	Buka: razina zvučnog tlaka	83 dB(A)
4327	Vibracije: rezanje metala	5,5 m/s ²	6906	Vibracije: udarno pričvršćivanje	16,5 m/s ²	9911	Buka: razina zvučnog tlaka	83 dB(A)
4327	Buka: odstupanje (K)	3 dB(A)	6906	Buka: odstupanje (K)	3 dB(A)	9911	Vibracije: brušenje	2,5 m/s ²
4327	Buka: razina buke	97 dB(A)	6906	Buka: razina buke	109 dB(A)	9911	Vibracije: odstupanje (K)	1,5 m/s ²
4327	Vibracije: odstupanje (K)	1,5 m/s ²	6906	Vibracije: odstupanje (K)	2 m/s ²	9911	Buka: odstupanje (K)	3 dB(A)
4327	Buka: razina zvučnog tlaka	86 dB(A)	6953	Buka: razina zvučnog tlaka	96 dB(A)	9911	Buka: razina buke	94 dB(A)
4329	Buka: razina zvučnog tlaka	83 dB(A)	6953	Vibracije: odstupanje (K)	1,5 m/s ²	9924DB	Buka: razina buke	102 dB(A)
4329	Vibracije: odstupanje (K)	1,5 m/s ²	6953	Buka: razina buke	107 dB(A)	9924DB	Buka: odstupanje (K)	3 dB(A)
4329	Buka: razina buke	94 dB(A)	6953	Buka: odstupanje (K)	3 dB(A)	9924DB	Vibracije: odstupanje (K)	1,5 m/s ²
4329	Buka: odstupanje (K)	3 dB(A)	6953	Vibracije: udarno pričvršćivanje	8,5 m/s ²	9924DB	Vibracije: brušenje	2,5 m/s ²
4329	Vibracije: rezanje metala	5 m/s ²	7104L	Buka: razina zvučnog tlaka	90 dB(A)	9924DB	Buka: razina zvučnog tlaka	91 dB(A)
4329	Vibracije: piljenje drva	7 m/s ²	7104L	Vibracije: slobodan hod	2,5 m/s ²	AF201Z	Buka: razina zvučnog tlaka	73 dB(A)
4350CT	Buka: razina zvučnog tlaka	84 dB(A)	7104L	Buka: odstupanje (K)	3 dB(A)	AF201Z	Vibracije: odstupanje (K)	1,5 m/s ²
4350CT	Vibracije: piljenje drva	7,5 m/s ²	7104L	Buka: razina buke	103 dB(A)	AF201Z	Buka: odstupanje (K)	3 dB(A)
4350CT	Vibracije: rezanje metala	4,5 m/s ²	7104L	Vibracije: odstupanje (K)	1,5 m/s ²	AF201Z	Vibracije: zabijanje čavala	2,5 m/s ²
4350CT	Buka: odstupanje (K)	3 dB(A)	9031	Buka: razina zvučnog tlaka	83 dB(A)	AF505	Vibracije: zabijanje čavala	2,5 m/s ²

AF505	Buka: odstupanje (K)	3 dB(A)	BO5030	Vibracije: brušenje	4,5 m/s ²	DDA351	Vibracije: bušenje metala	2,5 m/s ²
AF505	Buka: razina buke	94 dB(A)	BO5030	Buka: odstupanje (K)	3 dB(A)	DDA351	Buka: odstupanje (K)	3 dB(A)
AF505	Vibracije: odstupanje (K)	1,5 m/s ²	BO5030	Vibracije: odstupanje (K)	3 m/s ²	DDA351	Vibracije: odstupanje (K)	1,5 m/s ²
AF505	Buka: razina zvučnog tlaka	81 dB(A)	BO5030	Buka: razina zvučnog tlaka	80 dB(A)	DDF343	Buka: razina zvučnog tlaka	70 dB(A)
AN250HC	Buka: razina zvučnog tlaka	89 dB(A)	BO5031	Buka: razina zvučnog tlaka	80 dB(A)	DDF343	Vibracije: bušenje metala	2,5 m/s ²
AN250HC	Vibracije: odstupanje (K)	1,5 m/s ²	BO5031	Vibracije: odstupanje (K)	1,5 m/s ²	DDF343	Buka: odstupanje (K)	3 dB(A)
AN250HC	Buka: razina buke	102 dB(A)	BO5031	Buka: odstupanje (K)	6 dB(A)	DDF343	Vibracije: odstupanje (K)	1,5 m/s ²
AN250HC	Buka: odstupanje (K)	3 dB(A)	BO5031	Vibracije: brušenje	4 m/s ²	DDF446	Vibracije: odstupanje (K)	1,5 m/s ²
AN250HC	Vibracije: zabijanje čavala	3,5 m/s ²	BO5041	Vibracije: brušenje	3,5 m/s ²	DDF446	Buka: odstupanje (K)	3 dB(A)
AN930H	Vibracije: zabijanje čavala	5,5 m/s ²	BO5041	Buka: odstupanje (K)	3 dB(A)	DDF446	Buka: odstupanje (K)	2,5 m/s ²
AN930H	Buka: odstupanje (K)	3 dB(A)	BO5041	Buka: razina buke	92 dB(A)	DDF446	Buka: razina zvučnog tlaka	71 dB(A)
AN930H	Buka: razina buke	101 dB(A)	BO5041	Vibracije: odstupanje (K)	1,5 m/s ²	DDF448	Buka: razina zvučnog tlaka	70 dB(A)
AN930H	Vibracije: odstupanje (K)	1,5 m/s ²	BO5041	Buka: razina zvučnog tlaka	81 dB(A)	DDF448	Vibracije: bušenje metala	2,5 m/s ²
AN930H	Buka: razina zvučnog tlaka	88 dB(A)	BO6030	Buka: razina zvučnog tlaka	77 dB(A)	DDF448	Buka: odstupanje (K)	3 dB(A)
AN943K	Buka: razina zvučnog tlaka	92 dB(A)	BO6030	Vibracije: odstupanje (K)	1,5 m/s ²	DDF448	Vibracije: odstupanje (K)	1,5 m/s ²
AN943K	Vibracije: odstupanje (K)	1,5 m/s ²	BO6030	Buka: odstupanje (K)	3 dB(A)	DDF453	Vibracije: odstupanje (K)	1,5 m/s ²
AN943K	Buka: razina buke	105 dB(A)	BO6030	Vibracije: brušenje	4 m/s ²	DDF453	Buka: odstupanje (K)	3 dB(A)
AN943K	Buka: odstupanje (K)	3 dB(A)	BO6050	Buka: razina zvučnog tlaka	82 dB(A)	DDF453	Vibracije: bušenje metala	2,5 m/s ²
AN943K	Vibracije: zabijanje čavala	3,5 m/s ²	BO6050	Vibracije: odstupanje (K)	1,5 m/s ²	DDF453	Buka: razina zvučnog tlaka	72 dB(A)
AN960	Vibracije: zabijanje čavala	5,35 m/s ²	BO6050	Buka: odstupanje (K)	3 dB(A)	DDF458	Vibracije: odstupanje (K)	1,5 m/s ²
AN960	Buka: odstupanje (K)	1,5 dB(A)	BO6050	Buka: razina buke	93 dB(A)	DDF458	Buka: odstupanje (K)	3 dB(A)
AN960	Buka: razina buke	96,6 dB(A)	BO6050	Vibracije: poliranje	3 m/s ²	DDF458	Vibracije: bušenje metala	2,5 m/s ²
AN960	Vibracije: odstupanje (K)	2,14 m/s ²	BO6050	Vibracije: brušenje	5,5 m/s ²	DDF458	Buka: razina zvučnog tlaka	70 dB(A)
AN960	Buka: razina zvučnog tlaka	95,7 dB(A)	CC300D	Vibracije: rezanje metala	2,5 m/s ²	DDF459	Vibracije: odstupanje (K)	1,5 m/s ²
ATI150A	Buka: razina zvučnog tlaka	85 dB(A)	CC300D	Vibracije: odstupanje (K)	1,5 m/s ²	DDF459	Buka: odstupanje (K)	3 dB(A)
ATI150A	Vibracije: odstupanje (K)	1,5 m/s ²	CC300D	Buka: odstupanje (K)	3 dB(A)	DDF459	Vibracije: bušenje metala	2,5 m/s ²
ATI150A	Buka: razina buke	98 dB(A)	CC300D	Buka: razina buke	94 dB(A)	DDF459	Buka: razina zvučnog tlaka	72 dB(A)
ATI150A	Buka: odstupanje (K)	3 dB(A)	CC300D	Buka: razina zvučnog tlaka	83 dB(A)	DDF459	Vibracije: odstupanje (K)	1,5 m/s ²
ATI150A	Vibracije: zabijanje čavala	2,5 m/s ²	DA3010F	Buka: razina zvučnog tlaka	81 dB(A)	DDF480	Buka: odstupanje (K)	3 dB(A)
AT2550A	Vibracije: zabijanje čavala	2,5 m/s ²	DA3010F	Vibracije: odstupanje (K)	1,5 m/s ²	DDF480	Vibracije: bušenje metala	2,5 m/s ²
AT2550A	Buka: odstupanje (K)	3 dB(A)	DA3010F	Buka: razina buke	92 dB(A)	DDF480	Buka: razina zvučnog tlaka	74 dB(A)
AT2550A	Buka: razina buke	97 dB(A)	DA3010F	Buka: odstupanje (K)	3 dB(A)	DDF481	Vibracije: odstupanje (K)	1,5 m/s ²
AT2550A	Vibracije: odstupanje (K)	1,5 m/s ²	DA3010F	Vibracije: bušenje metala	2,5 m/s ²	DDF481	Buka: odstupanje (K)	3 dB(A)
AT2550A	Buka: razina zvučnog tlaka	84 dB(A)	DA3011F	Vibracije: bušenje metala	2,5 m/s ²	DDF481	Vibracije: bušenje metala	2,5 m/s ²
AT638	Buka: razina zvučnog tlaka	78 dB(A)	DA3011F	Buka: odstupanje (K)	3 dB(A)	DDF481	Buka: razina zvučnog tlaka	73 dB(A)
AT638	Vibracije: odstupanje (K)	1,5 m/s ²	DA3011F	Buka: razina buke	92 dB(A)	DDF482	Vibracije: odstupanje (K)	1,5 m/s ²
AT638	Buka: odstupanje (K)	3 dB(A)	DA3011F	Vibracije: odstupanje (K)	1,5 m/s ²	DDF482	Buka: odstupanje (K)	3 dB(A)
AT638	Vibracije: zabijanje čavala	2,5 m/s ²	DA3011F	Buka: razina zvučnog tlaka	81 dB(A)	DDF482	Buka: razina buke	80 dB(A)
BBA520	Buka: razina zvučnog tlaka	93 dB(A)	DBM130	Buka: razina zvučnog tlaka	85 dB(A)	DDF482	Vibracije: bušenje metala	2,5 m/s ²
BBA520	Vibracije: odstupanje (K)	0,11 m/s ²	DBM130	Buka: razina buke	90 dB(A)	DDF482	Buka: razina zvučnog tlaka	75 dB(A)
BBA520	Buka: odstupanje (K)	2 dB(A)	DBM130	Buka: odstupanje (K)	2,5 dB(A)	DF010D	Buka: razina zvučnog tlaka	70 dB(A)
BBA520	Buka: razina buke	113 dB(A)	DBM131	Buka: odstupanje (K)	2,5 dB(A)	DF010D	Vibracije: bušenje metala	2,5 m/s ²
BBA520	Vibracije: slobodnan hod	1,1 m/s ²	DBM131	Buka: razina buke	90 dB(A)	DF010D	Buka: odstupanje (K)	3 dB(A)
BHL360	Vibracije: odstupanje (K)	2 m/s ²	DBM131	Buka: razina zvučnog tlaka	85 dB(A)	DF010D	Vibracije: odstupanje (K)	1,5 m/s ²
BHL360	Buka: odstupanje (K)	2,5 dB(A)	DBM230	Buka: razina zvučnog tlaka	91 dB(A)	DF030D	Buka: razina zvučnog tlaka	70 dB(A)
BHL360	Buka: razina buke	80 dB(A)	DBM230	Buka: razina buke	102 dB(A)	DF030D	Vibracije: bušenje metala	2,5 m/s ²
BHL360	Vibracije: slobodnan hod	10,17 m/s ²	DBM230	Buka: odstupanje (K)	3 dB(A)	DF030D	Buka: odstupanje (K)	3 dB(A)
BHL360	Buka: razina zvučnog tlaka	76,7 dB(A)	DBM230	Vibracije: odstupanje (K)	1,5 m/s ²	DF030D	Vibracije: odstupanje (K)	1,5 m/s ²
BHX2501	Vibracije: slobodnan hod	9,3 m/s ²	DCG180	Buka: razina zvučnog tlaka	70 dB(A)	DF031D	Buka: razina zvučnog tlaka	70 dB(A)
BHX2501	Buka: odstupanje (K)	1,4 dB(A)	DCG180	Vibracije: odstupanje (K)	1,5 m/s ²	DF031D	Vibracije: bušenje metala	2,5 m/s ²
BHX2501	Buka: razina buke	103,7 dB(A)	DCG180	Buka: odstupanje (K)	3 dB(A)	DF031D	Buka: odstupanje (K)	3 dB(A)
BHX2501	Vibracije: odstupanje (K)	0,5 m/s ²	DCG180	Vibracije: slobodnan hod	2,5 m/s ²	DF031D	Vibracije: odstupanje (K)	1,5 m/s ²
BHX2501	Buka: razina zvučnog tlaka	90,8 dB(A)	DCS232T	Buka: razina zvučnog tlaka	95 dB(A)	DF330D	Vibracije: odstupanje (K)	1,5 m/s ²
BO3710	Buka: razina zvučnog tlaka	72 dB(A)	DCS232T	Vibracije: odstupanje (K)	2 m/s ²	DF330D	Buka: odstupanje (K)	3 dB(A)
BO3710	Vibracije: odstupanje (K)	1,5 m/s ²	DCS232T	Buka: odstupanje (K)	2,5 dB(A)	DF330D	Vibracije: bušenje metala	2,5 m/s ²
BO3710	Buka: odstupanje (K)	3 dB(A)	DCS232T	Buka: razina buke	104,1 dB(A)	DF330D	Buka: razina zvučnog tlaka	70 dB(A)
BO3710	Vibracije: brušenje	3,5 m/s ²	DCS5121-45	Buka: razina zvučnog tlaka	102,1 dB(A)	DF331D	Vibracije: odstupanje (K)	1,5 m/s ²
BO3710	Vibracije: brušenje	3,5 m/s ²	DCS5121-45	Vibracije: odstupanje (K)	2 m/s ²	DF331D	Buka: odstupanje (K)	3 dB(A)
BO3711	Buka: odstupanje (K)	3 dB(A)	DCS5121-45	Buka: razina buke	110,8 dB(A)	DF331D	Vibracije: bušenje metala	2,5 m/s ²
BO3711	Vibracije: odstupanje (K)	1,5 m/s ²	DCS5121-45	Buka: odstupanje (K)	2,5 dB(A)	DF331D	Buka: razina zvučnog tlaka	70 dB(A)
BO3711	Buka: razina zvučnog tlaka	72 dB(A)	DCS550	Buka: razina zvučnog tlaka	78 dB(A)	DF347D	Buka: razina zvučnog tlaka	70 dB(A)
BO4555	Buka: razina zvučnog tlaka	80 dB(A)	DCS550	Vibracije: rezanje metala	2,5 m/s ²	DF347D	Vibracije: bušenje metala	2,5 m/s ²
BO4555	Vibracije: odstupanje (K)	1,5 m/s ²	DCS550	Buka: odstupanje (K)	3 dB(A)	DF347D	Buka: odstupanje (K)	3 dB(A)
BO4555	Buka: odstupanje (K)	3 dB(A)	DCS550	Vibracije: odstupanje (K)	1,5 m/s ²	DF347D	Vibracije: odstupanje (K)	1,5 m/s ²
BO4555	Vibracije: brušenje	2,5 m/s ²	DCS551	Vibracije: odstupanje (K)	1,5 m/s ²	DF457D	Buka: razina zvučnog tlaka	70 dB(A)
BO4557	Vibracije: brušenje	3,5 m/s ²	DCS551	Buka: odstupanje (K)	3 dB(A)	DF457D	Vibracije: bušenje metala	2,5 m/s ²
BO4557	Buka: odstupanje (K)	3 dB(A)	DCS551	Buka: razina buke	80 dB(A)	DF457D	Buka: odstupanje (K)	3 dB(A)
BO4557	Vibracije: odstupanje (K)	1,5 m/s ²	DCS551	Vibracije: rezanje metala	2,5 m/s ²	DF457D	Vibracije: odstupanje (K)	1,5 m/s ²
BO4557	Buka: razina zvučnog tlaka	76 dB(A)	DCS551	Buka: razina zvučnog tlaka	78 dB(A)	DFR440	Vibracije: odstupanje (K)	1,5 m/s ²
BO4565	Buka: razina zvučnog tlaka	81 dB(A)	DDA340	Vibracije: odstupanje (K)	1,5 m/s ²	DFR440	Buka: odstupanje (K)	3 dB(A)
BO4565	Vibracije: odstupanje (K)	1,5 m/s ²	DDA340	Buka: odstupanje (K)	3 dB(A)	DFR440	Vibracije: zavrtnje	2,5 m/s ²
BO4565	Buka: odstupanje (K)	3 dB(A)	DDA340	Vibracije: bušenje metala	2,5 m/s ²	DFR440	Buka: razina zvučnog tlaka	75 dB(A)
BO4565	Buka: razina buke	92 dB(A)	DDA340	Buka: razina zvučnog tlaka	73 dB(A)	DFR540	Buka: razina zvučnog tlaka	77 dB(A)
BO4565	Vibracije: brušenje	4 m/s ²	DDA341	Buka: razina zvučnog tlaka	73 dB(A)	DFR540	Vibracije: zavrtnje	2,5 m/s ²
BO4900V	Vibracije: brušenje	2,5 m/s ²	DDA341	Vibracije: bušenje metala	2,5 m/s ²	DFR540	Buka: odstupanje (K)	3 dB(A)
BO4900V	Buka: odstupanje (K)	3 dB(A)	DDA341	Buka: odstupanje (K)	3 dB(A)	DFR540	Vibracije: odstupanje (K)	1,5 m/s ²
BO4900V	Vibracije: odstupanje (K)	1,5 m/s ²	DDA341	Vibracije: odstupanje (K)	1,5 m/s ²	DFR550	Buka: razina zvučnog tlaka	78 dB(A)
BO4900V	Buka: razina zvučnog tlaka	71 dB(A)	DDA350	Vibracije: odstupanje (K)	1,5 m/s ²	DFR550	Vibracije: zavrtnje	2,5 m/s ²
BO4901	Buka: razina zvučnog tlaka	71 dB(A)	DDA350	Buka: odstupanje (K)	3 dB(A)	DFR550	Buka: odstupanje (K)	3 dB(A)
BO4901	Vibracije: odstupanje (K)	1,5 m/s ²	DDA350	Vibracije: bušenje metala	2,5 m/s ²	DFR550	Vibracije: odstupanje (K)	1,5 m/s ²
BO4901	Buka: odstupanje (K)	3 dB(A)	DDA350	Buka: razina zvučnog tlaka	73 dB(A)	DFR750	Buka: razina zvučnog tlaka	76 dB(A)
BO4901	Vibracije: brušenje	4 m/s ²	DDA351	Buka: razina zvučnog tlaka	73 dB(A)	DFR750	Vibracije: zavrtnje	2,5 m/s ²

DFR750	Buka: odstupanje (K)	3 dB(A)	DHP482	Vibracije: bušenje metala	2,5 m/s ²	DJV140	Buka: razina buke	94 dB(A)
DFR750	Vibracije: odstupanje (K)	1,5 m/s ²	DHP482	Buka: odstupanje (K)	3 dB(A)	DJV140	Vibracije: odstupanje (K)	1,5 m/s ²
DFS441	Buka: razina zvučnog tlaka	70 dB(A)	DHP482	Buka: razina buke	93 dB(A)	DJV140	Buka: razina zvučnog tlaka	83 dB(A)
DFS441	Vibracije: zavrtnanje	2,5 m/s ²	DHP482	Vibracije: udarno bušenje betona	6 m/s ²	DJV180	Buka: razina zvučnog tlaka	84 dB(A)
DFS441	Buka: odstupanje (K)	3 dB(A)	DHP482	Vibracije: odstupanje (K)	1,5 m/s ²	DJV180	Vibracije: odstupanje (K)	1,5 m/s ²
DFS441	Vibracije: odstupanje (K)	1,5 m/s ²	DHP482	Buka: razina zvučnog tlaka	82 dB(A)	DJV180	Buka: razina buke	95 dB(A)
DFS451	Buka: razina zvučnog tlaka	71 dB(A)	DHR165	Buka: razina zvučnog tlaka	88 dB(A)	DJV180	Buka: odstupanje (K)	3 dB(A)
DFS451	Vibracije: zavrtnanje	2,5 m/s ²	DHR165	Vibracije: odstupanje (K)	1,5 m/s ²	DJV180	Vibracije: rezanje iverice	7 m/s ²
DFS451	Buka: odstupanje (K)	3 dB(A)	DHR165	Vibracije: udarno bušenje betona	12 m/s ²	DJV180	Vibracije: rezanje metala	3,5 m/s ²
DFS451	Vibracije: odstupanje (K)	1,5 m/s ²	DHR165	Buka: razina buke	99 dB(A)	DJV181	Buka: razina zvučnog tlaka	78 dB(A)
DFS452	Vibracije: zavrtnanje	2,5 m/s ²	DHR165	Buka: odstupanje (K)	3 dB(A)	DJV181	Vibracije: rezanje metala	5 m/s ²
DFS452	Buka: odstupanje (K)	3 dB(A)	DHR165	Vibracije: bušenje metala	3 m/s ²	DJV181	Vibracije: rezanje drva	6,5 m/s ²
DFS452	Vibracije: odstupanje (K)	1,5 m/s ²	DHR202	Vibracije: bušenje metala	3 m/s ²	DJV181	Buka: odstupanje (K)	3 dB(A)
DFS452	Buka: razina zvučnog tlaka	72 dB(A)	DHR202	Vibracije: rad dljetom	11 m/s ²	DJV181	Vibracije: odstupanje (K)	1,5 m/s ²
DGA450	Buka: razina zvučnog tlaka	74 dB(A)	DHR202	Buka: odstupanje (K)	3 dB(A)	DJV182	Vibracije: odstupanje (K)	1,5 m/s ²
DGA450	Vibracije: odstupanje (K)	1,5 m/s ²	DHR202	Buka: razina buke	98 dB(A)	DJV182	Buka: odstupanje (K)	3 dB(A)
DGA450	Buka: odstupanje (K)	3 dB(A)	DHR202	Vibracije: udarno bušenje betona	14,5 m/s ²	DJV182	Vibracije: rezanje drva	7 m/s ²
DGA450	Vibracije: brušenje	2,5 m/s ²	DHR202	Vibracije: odstupanje (K)	1,5 m/s ²	DJV182	Vibracije: rezanje metala	5 m/s ²
DGA450	Vibracije: brušenje	8,5 m/s ²	DHR202	Buka: razina zvučnog tlaka	87 dB(A)	DJV182	Buka: razina zvučnog tlaka	77 dB(A)
DGA452	Vibracije: brušenje	10 m/s ²	DHR241	Buka: razina zvučnog tlaka	86 dB(A)	DKP180	Buka: razina zvučnog tlaka	84 dB(A)
DGA452	Vibracije: brušenje	2,5 m/s ²	DHR241	Vibracije: odstupanje (K)	1,5 m/s ²	DKP180	Vibracije: blanjanje drva	4,5 m/s ²
DGA452	Buka: odstupanje (K)	3 dB(A)	DHR241	Vibracije: udarno bušenje betona	12,5 m/s ²	DKP180	Buka: odstupanje (K)	3 dB(A)
DGA452	Vibracije: odstupanje (K)	1,5 m/s ²	DHR241	Buka: razina buke	97 dB(A)	DKP180	Buka: razina buke	95 dB(A)
DGA452	Buka: razina zvučnog tlaka	76 dB(A)	DHR241	Buka: odstupanje (K)	3 dB(A)	DKP180	Vibracije: odstupanje (K)	1,5 m/s ²
DGA504	Vibracije: brušenje	1,5 m/s ²	DHR241	Vibracije: rad dljetom	9,5 m/s ²	DLM380	Vibracije: odstupanje (K)	1,5 m/s ²
DGA504	Buka: odstupanje (K)	3 dB(A)	DHR241	Vibracije: bušenje metala	2,5 m/s ²	DLM380	Buka: razina buke	93 dB(A)
DGA504	Vibracije: odstupanje (K)	1,5 m/s ²	DHR243	Vibracije: bušenje metala	2,5 m/s ²	DLM380	Buka: odstupanje (K)	3 dB(A)
DGA504	Buka: razina zvučnog tlaka	79 dB(A)	DHR243	Vibracije: rad dljetom	11 m/s ²	DLM380	Vibracije: košnja	2,5 m/s ²
DGA506	Buka: razina zvučnog tlaka	79 dB(A)	DHR243	Buka: odstupanje (K)	3 dB(A)	DLM380	Buka: razina zvučnog tlaka	81 dB(A)
DGA506	Vibracije: odstupanje (K)	1,5 m/s ²	DHR243	Buka: razina buke	100 dB(A)	DLM431	Vibracije: odstupanje (K)	1,5 m/s ²
DGA506	Buka: odstupanje (K)	3 dB(A)	DHR243	Vibracije: udarno bušenje betona	13 m/s ²	DLM431	Buka: razina buke	93 dB(A)
DGA506	Vibracije: brušenje	2,5 m/s ²	DHR243	Vibracije: odstupanje (K)	1,5 m/s ²	DLM431	Buka: odstupanje (K)	3 dB(A)
DGD800	Vibracije: brušenje	42496 m/s ²	DHR243	Buka: razina zvučnog tlaka	89 dB(A)	DLM431	Vibracije: košnja	2,5 m/s ²
DGD800	Buka: odstupanje (K)	3 dB(A)	DHR263	Vibracije: bušenje metala	3 m/s ²	DLM431	Buka: razina zvučnog tlaka	80 dB(A)
DGD800	Vibracije: odstupanje (K)	42491 m/s ²	DHR263	Vibracije: rad dljetom	14 m/s ²	DLS714	Buka: razina zvučnog tlaka	88 dB(A)
DGD800	Buka: razina zvučnog tlaka	72 dB(A)	DHR263	Buka: odstupanje (K)	3 dB(A)	DLS714	Vibracije: piljenje	2,5 m/s ²
DHP343	Buka: razina zvučnog tlaka	80 dB(A)	DHR263	Buka: razina buke	105 dB(A)	DLS714	Buka: odstupanje (K)	3 dB(A)
DHP343	Vibracije: odstupanje (K)	2,5 m/s ²	DHR263	Vibracije: udarno bušenje betona	14,5 m/s ²	DLS714	Buka: razina buke	97 dB(A)
DHP343	Vibracije: udarno bušenje betona	10 m/s ²	DHR263	Vibracije: odstupanje (K)	1,5 m/s ²	DLS714	Vibracije: odstupanje (K)	1,5 m/s ²
DHP343	Buka: odstupanje (K)	3 dB(A)	DHR263	Buka: razina zvučnog tlaka	94 dB(A)	DP2010	Buka: razina zvučnog tlaka	77 dB(A)
DHP343	Vibracije: bušenje metala	2,5 m/s ²	DHS630	Buka: razina zvučnog tlaka	75 dB(A)	DP2010	Vibracije: bušenje metala	4 m/s ²
DHP446	Buka: razina zvučnog tlaka	80 dB(A)	DHS630	Vibracije: odstupanje (K)	1,5 m/s ²	DP2010	Buka: odstupanje (K)	3 dB(A)
DHP446	Vibracije: odstupanje (K)	1,5 m/s ²	DHS630	Buka: odstupanje (K)	3 dB(A)	DP2010	Vibracije: odstupanje (K)	1,5 m/s ²
DHP446	Vibracije: udarno bušenje betona	6,5 m/s ²	DHS630	Vibracije: rezanje drva	2,5 m/s ²	DP2011	Vibracije: odstupanje (K)	1,5 m/s ²
DHP446	Buka: odstupanje (K)	3 dB(A)	DHS680	Vibracije: rezanje drva	2,5 m/s ²	DP2011	Buka: odstupanje (K)	3 dB(A)
DHP446	Vibracije: bušenje metala	2,5 m/s ²	DHS680	Buka: odstupanje (K)	3 dB(A)	DP2011	Vibracije: bušenje metala	4 m/s ²
DHP448	Vibracije: bušenje metala	2,5 m/s ²	DHS680	Buka: razina buke	94 dB(A)	DP2011	Buka: razina zvučnog tlaka	77 dB(A)
DHP448	Buka: odstupanje (K)	3 dB(A)	DHS680	Vibracije: odstupanje (K)	1,5 m/s ²	DP3003	Buka: razina zvučnog tlaka	81 dB(A)
DHP448	Buka: razina buke	93 dB(A)	DHS680	Buka: razina zvučnog tlaka	83 dB(A)	DP3003	Vibracije: bušenje metala	2,5 m/s ²
DHP448	Vibracije: udarno bušenje betona	8,5 m/s ²	DHS710	Buka: razina zvučnog tlaka	85 dB(A)	DP3003	Buka: odstupanje (K)	3 dB(A)
DHP448	Vibracije: odstupanje (K)	1,5 m/s ²	DHS710	Vibracije: odstupanje (K)	1,5 m/s ²	DP3003	Buka: razina buke	92 dB(A)
DHP448	Buka: razina zvučnog tlaka	82 dB(A)	DHS710	Buka: razina buke	96 dB(A)	DP3003	Vibracije: odstupanje (K)	1,5 m/s ²
DHP453	Buka: razina zvučnog tlaka	83 dB(A)	DHS710	Buka: odstupanje (K)	3 dB(A)	DP4001	Vibracije: odstupanje (K)	1,5 m/s ²
DHP453	Vibracije: odstupanje (K)	1,5 m/s ²	DHS710	Vibracije: rezanje drva	2,5 m/s ²	DP4001	Buka: razina buke	93 dB(A)
DHP453	Vibracije: udarno bušenje betona	10 m/s ²	DJN161	Buka: razina zvučnog tlaka	73 dB(A)	DP4001	Buka: odstupanje (K)	3 dB(A)
DHP453	Buka: razina buke	94 dB(A)	DJN161	Vibracije: odstupanje (K)	1,5 m/s ²	DP4001	Vibracije: bušenje metala	2,5 m/s ²
DHP453	Buka: odstupanje (K)	3 dB(A)	DJN161	Buka: odstupanje (K)	3 dB(A)	DP4001	Buka: razina zvučnog tlaka	82 dB(A)
DHP453	Vibracije: bušenje metala	2,5 m/s ²	DJN161	Vibracije: rezanje metala	6,5 m/s ²	DP4003	Buka: razina zvučnog tlaka	82 dB(A)
DHP458	Vibracije: bušenje metala	2,5 m/s ²	DJR181	Vibracije: rezanje iverice	12,5 m/s ²	DP4003	Vibracije: bušenje metala	2,5 m/s ²
DHP458	Buka: odstupanje (K)	3 dB(A)	DJR181	Vibracije: rezanje drva	14 m/s ²	DP4003	Buka: odstupanje (K)	3 dB(A)
DHP458	Buka: razina buke	92 dB(A)	DJR181	Buka: odstupanje (K)	3 dB(A)	DP4003	Buka: razina buke	93 dB(A)
DHP458	Vibracije: udarno bušenje betona	9,5 m/s ²	DJR181	Buka: razina buke	97 dB(A)	DP4003	Vibracije: odstupanje (K)	1,5 m/s ²
DHP458	Vibracije: odstupanje (K)	1,5 m/s ²	DJR181	Vibracije: odstupanje (K)	1,5 m/s ²	DP4010	Buka: razina zvučnog tlaka	80 dB(A)
DHP458	Buka: razina zvučnog tlaka	84 dB(A)	DJR181	Buka: razina zvučnog tlaka	86 dB(A)	DP4010	Vibracije: bušenje metala	2,5 m/s ²
DHP459	Vibracije: bušenje metala	2,5 m/s ²	DJR183	Buka: razina zvučnog tlaka	77 dB(A)	DP4010	Buka: odstupanje (K)	3 dB(A)
DHP459	Buka: odstupanje (K)	3 dB(A)	DJR183	Vibracije: odstupanje (K)	1,5 m/s ²	DP4010	Vibracije: odstupanje (K)	1,5 m/s ²
DHP459	Buka: razina buke	93 dB(A)	DJR183	Buka: razina buke	80 dB(A)	DP4011	Vibracije: odstupanje (K)	1,5 m/s ²
DHP459	Vibracije: udarno bušenje betona	8 m/s ²	DJR183	Buka: odstupanje (K)	3 dB(A)	DP4011	Buka: odstupanje (K)	3 dB(A)
DHP459	Vibracije: odstupanje (K)	1,5 m/s ²	DJR183	Vibracije: rezanje drva	7 m/s ²	DP4011	Vibracije: bušenje metala	2,5 m/s ²
DHP459	Buka: razina zvučnog tlaka	82 dB(A)	DJR183	Vibracije: rezanje iverice	8 m/s ²	DP4011	Buka: razina zvučnog tlaka	80 dB(A)
DHP480	Buka: razina zvučnog tlaka	82 dB(A)	DJS130	Buka: razina zvučnog tlaka	74 dB(A)	DP4700	Buka: razina zvučnog tlaka	86 dB(A)
DHP480	Vibracije: odstupanje (K)	1,5 m/s ²	DJS130	Vibracije: odstupanje (K)	1,5 m/s ²	DP4700	Vibracije: bušenje metala	2,5 m/s ²
DHP480	Vibracije: udarno bušenje betona	7 m/s ²	DJS130	Buka: odstupanje (K)	3 dB(A)	DP4700	Buka: odstupanje (K)	3 dB(A)
DHP480	Buka: razina buke	93 dB(A)	DJS130	Vibracije: rezanje metala	5,5 m/s ²	DP4700	Buka: razina buke	97 dB(A)
DHP480	Buka: odstupanje (K)	3 dB(A)	DJS161	Vibracije: rezanje metala	13 m/s ²	DP4700	Vibracije: odstupanje (K)	1,5 m/s ²
DHP480	Vibracije: bušenje metala	2,5 m/s ²	DJS161	Buka: odstupanje (K)	3 dB(A)	DPB181	Buka: razina zvučnog tlaka	78 dB(A)
DHP481	Vibracije: bušenje metala	2,5 m/s ²	DJS161	Buka: razina buke	80 dB(A)	DPB181	Vibracije: rezanje metala	2,5 m/s ²
DHP481	Buka: odstupanje (K)	3 dB(A)	DJS161	Vibracije: odstupanje (K)	1,5 m/s ²	DPB181	Buka: odstupanje (K)	3 dB(A)
DHP481	Buka: razina buke	96 dB(A)	DJS161	Buka: razina zvučnog tlaka	71 dB(A)	DPB181	Vibracije: odstupanje (K)	1,5 m/s ²
DHP481	Vibracije: udarno bušenje betona	6,2 m/s ²	DJV140	Vibracije: rezanje metala	3,5 m/s ²	DPJ180	Buka: razina zvučnog tlaka	73 dB(A)
DHP481	Vibracije: odstupanje (K)	1,5 m/s ²	DJV140	Vibracije: rezanje iverice	7 m/s ²	DPJ180	Vibracije: odstupanje (K)	1,5 m/s ²
DHP481	Buka: razina zvučnog tlaka	73 dB(A)	DJV140	Buka: odstupanje (K)	3 dB(A)	DPJ180	Buka: odstupanje (K)	3 dB(A)

DPJ180	Vibracije: rezanje MDF	2,5 m/s ²	DTS141	Buka: odstupanje (K)	3 dB(A)	DUM168	Vibracije: slobodnan hod	2,5 m/s ²
DS4012	Vibracije: bušenje metala	6,5 m/s ²	DTS141	Vibracije: udarno pričvršćivanje	7 m/s ²	DUM168	Buka: razina zvučnog tlaka	78 dB(A)
DS4012	Buka: odstupanje (K)	3 dB(A)	DTS141	Buka: razina zvučnog tlaka	77 dB(A)	DUP361	Vibracije: odstupanje (K)	1,5 m/s ²
DS4012	Buka: razina buke	92 dB(A)	DTW250	Buka: razina zvučnog tlaka	90 dB(A)	DUP361	Buka: odstupanje (K)	3 dB(A)
DS4012	Vibracije: odstupanje (K)	1,5 m/s ²	DTW250	Vibracije: udarno pričvršćivanje	14,5 m/s ²	DUP361	Vibracije: slobodnan hod	2,5 m/s ²
DS4012	Buka: razina zvučnog tlaka	81 dB(A)	DTW250	Vibracije: odstupanje (K)	1,5 m/s ²	DUP361	Buka: razina zvučnog tlaka	70 dB(A)
DSS610	Buka: razina zvučnog tlaka	78 dB(A)	DTW250	Buka: odstupanje (K)	3 dB(A)	DUR181	Buka: razina zvučnog tlaka	82 dB(A)
DSS610	Vibracije: odstupanje (K)	1,5 m/s ²	DTW250	Buka: razina buke	101 dB(A)	DUR181	Vibracije: slobodnan hod	2,5 m/s ²
DSS610	Buka: odstupanje (K)	3 dB(A)	DTW1001	Vibracije: odstupanje (K)	1,5 m/s ²	DUR181	Buka: odstupanje (K)	2,5 dB(A)
DSS610	Vibracije: rezanje drva	2,5 m/s ²	DTW1001	Vibracije: udarno pričvršćivanje	11,5 m/s ²	DUR181	Buka: razina buke	88,5 dB(A)
DST110	Vibracije: klamanje	2,5 m/s ²	DTW1002	Buka: razina buke	108 dB(A)	DUR181	Vibracije: odstupanje (K)	1,5 m/s ²
DST110	Buka: odstupanje (K)	3 dB(A)	DTW1002	Buka: odstupanje (K)	3 dB(A)	DUR182L	Buka: razina zvučnog tlaka	79 dB(A)
DST110	Vibracije: odstupanje (K)	1,5 m/s ²	DTW1002	Vibracije: odstupanje (K)	1,5 m/s ²	DUR182L	Vibracije: slobodnan hod	2,5 m/s ²
DST110	Buka: razina zvučnog tlaka	76 dB(A)	DTW1002	Vibracije: udarno pričvršćivanje	18 m/s ²	DUR182L	Buka: odstupanje (K)	0,7 dB(A)
DST220	Buka: razina zvučnog tlaka	82 dB(A)	DTW1002	Buka: razina zvučnog tlaka	97 dB(A)	DUR182L	Buka: razina buke	90 dB(A)
DST220	Vibracije: odstupanje (K)	1,5 m/s ²	DTW190	Buka: razina zvučnog tlaka	94 dB(A)	DUR182L	Vibracije: odstupanje (K)	1,5 m/s ²
DST220	Buka: odstupanje (K)	3 dB(A)	DTW190	Vibracije: udarno pričvršćivanje	8,5 m/s ²	DUR184L	Vibracije: odstupanje (K)	1,5 m/s ²
DST220	Buka: razina buke	93 dB(A)	DTW190	Vibracije: odstupanje (K)	1,5 m/s ²	DUR184L	Buka: razina buke	89 dB(A)
DST220	Vibracije: klamanje	3,5 m/s ²	DTW190	Buka: odstupanje (K)	3 dB(A)	DUR184L	Buka: odstupanje (K)	2 dB(A)
DST221	Buka: razina zvučnog tlaka	79 dB(A)	DTW190	Buka: razina buke	105 dB(A)	DUR184L	Vibracije: slobodnan hod	2,5 m/s ²
DST221	Vibracije: odstupanje (K)	1,5 m/s ²	DTW251	Buka: razina buke	105 dB(A)	DUR184L	Buka: razina zvučnog tlaka	77 dB(A)
DST221	Buka: odstupanje (K)	3 dB(A)	DTW251	Buka: odstupanje (K)	3 dB(A)	DUR361U	Vibracije: odstupanje (K)	1,5 m/s ²
DST221	Vibracije: klamanje	2,5 m/s ²	DTW251	Vibracije: odstupanje (K)	1,5 m/s ²	DUR361U	Buka: razina buke	94 dB(A)
DTD129	Vibracije: udarno pričvršćivanje	15 m/s ²	DTW251	Vibracije: udarno pričvršćivanje	11 m/s ²	DUR361U	Buka: odstupanje (K)	1,7 dB(A)
DTD129	Buka: odstupanje (K)	3 dB(A)	DTW251	Buka: razina zvučnog tlaka	94 dB(A)	DUR361U	Vibracije: slobodnan hod	2,5 m/s ²
DTD129	Buka: razina buke	105 dB(A)	DTW281	Buka: razina zvučnog tlaka	96 dB(A)	DUR361U	Buka: razina zvučnog tlaka	82 dB(A)
DTD129	Vibracije: odstupanje (K)	1,5 m/s ²	DTW281	Vibracije: udarno pričvršćivanje	11,5 m/s ²	DUR364L	Vibracije: odstupanje (K)	1,5 m/s ²
DTD129	Buka: razina zvučnog tlaka	94 dB(A)	DTW281	Vibracije: odstupanje (K)	1,5 m/s ²	DUR364L	Buka: razina buke	92 dB(A)
DTD134	Buka: razina zvučnog tlaka	92 dB(A)	DTW281	Buka: odstupanje (K)	3 dB(A)	DUR364L	Buka: odstupanje (K)	0,3 dB(A)
DTD134	Vibracije: odstupanje (K)	1,5 m/s ²	DTW281	Buka: razina buke	107 dB(A)	DUR364L	Vibracije: slobodnan hod	2,5 m/s ²
DTD134	Buka: razina buke	103 dB(A)	DTW450	Buka: razina buke	105 dB(A)	DUR364L	Buka: razina zvučnog tlaka	83 dB(A)
DTD134	Buka: odstupanje (K)	3 dB(A)	DTW450	Buka: odstupanje (K)	3 dB(A)	DUR365U	Vibracije: odstupanje (K)	1,5 m/s ²
DTD134	Vibracije: udarno pričvršćivanje	12 m/s ²	DTW450	Vibracije: odstupanje (K)	1,5 m/s ²	DUR365U	Buka: razina buke	86 dB(A)
DTD137	Vibracije: udarno pričvršćivanje	11 m/s ²	DTW450	Vibracije: udarno pričvršćivanje	19 m/s ²	DUR365U	Buka: odstupanje (K)	1,7 dB(A)
DTD137	Buka: odstupanje (K)	3 dB(A)	DTW450	Buka: razina zvučnog tlaka	94 dB(A)	DUR365U	Vibracije: slobodnan hod	1,7 m/s ²
DTD137	Buka: razina buke	106 dB(A)	DUB183	Buka: razina buke	95 dB(A)	DUR365U	Buka: razina zvučnog tlaka	75 dB(A)
DTD137	Vibracije: odstupanje (K)	1,5 m/s ²	DUB183	Buka: odstupanje (K)	3 dB(A)	DVC340	Vibracije: odstupanje (K)	1,5 m/s ²
DTD137	Buka: razina zvučnog tlaka	95 dB(A)	DUB183	Vibracije: odstupanje (K)	1,5 m/s ²	DVC340	Buka: odstupanje (K)	3 dB(A)
DTD148	Vibracije: udarno pričvršćivanje	12,5 m/s ²	DUB183	Vibracije: slobodnan hod	2,5 m/s ²	DVC340	Buka: odstupanje (K)	2,5 m/s ²
DTD148	Buka: odstupanje (K)	3 dB(A)	DUB183	Buka: razina zvučnog tlaka	85 dB(A)	DVC340	Vibracije: slobodnan hod	2,5 m/s ²
DTD148	Buka: razina buke	107 dB(A)	DUB361	Buka: razina zvučnog tlaka	82,3 dB(A)	DVC340	Buka: razina zvučnog tlaka	81 dB(A)
DTD148	Vibracije: odstupanje (K)	1,5 m/s ²	DUB361	Vibracije: slobodnan hod	2,5 m/s ²	DVC350	Buka: razina zvučnog tlaka	84 dB(A)
DTD148	Buka: razina zvučnog tlaka	96 dB(A)	DUB361	Vibracije: odstupanje (K)	1,5 m/s ²	DVC350	Vibracije: slobodnan hod	2,5 m/s ²
DTD152	Buka: razina zvučnog tlaka	93 dB(A)	DUB361	Buka: odstupanje (K)	1,6 dB(A)	DVC350	Buka: odstupanje (K)	3 dB(A)
DTD152	Vibracije: odstupanje (K)	1,5 m/s ²	DUB361	Buka: razina buke	94,7 dB(A)	DVC350	Buka: razina buke	95 dB(A)
DTD152	Buka: razina buke	104 dB(A)	DUB362	Buka: razina zvučnog tlaka	79,1 dB(A)	DVC350	Vibracije: odstupanje (K)	1,5 m/s ²
DTD152	Buka: odstupanje (K)	3 dB(A)	DUB362	Vibracije: slobodnan hod	2,5 m/s ²	DVC860L	Buka: razina zvučnog tlaka	75 dB(A)
DTD152	Vibracije: udarno pričvršćivanje	10,5 m/s ²	DUB362	Buka: odstupanje (K)	2,3 dB(A)	DVC860L	Buka: odstupanje (K)	3 dB(A)
DTL060	Vibracije: udarno pričvršćivanje	9 m/s ²	DUB362	Buka: razina buke	93,5 dB(A)	DVC860L	Buka: razina buke	80 dB(A)
DTL060	Buka: odstupanje (K)	3 dB(A)	DUB362	Vibracije: odstupanje (K)	1,5 m/s ²	DVR450	Vibracije: odstupanje (K)	1,5 m/s ²
DTL060	Buka: razina buke	102 dB(A)	DUC122	Buka: razina zvučnog tlaka	84,6 dB(A)	DVR450	Buka: razina zvučnog tlaka	70 dB(A)
DTL060	Vibracije: odstupanje (K)	1,5 m/s ²	DUC122	Vibracije: piljenje	4,3 m/s ²	DVR450	Buka: odstupanje (K)	3 dB(A)
DTL060	Buka: razina zvučnog tlaka	91 dB(A)	DUC122	Buka: razina buke	92,7 dB(A)	DVR450	Vibracije: odstupanje (K)	1,5 m/s ²
DTL061	Buka: razina zvučnog tlaka	91 dB(A)	DUC122	Buka: odstupanje (K)	2 dB(A)	DVR450	Vibracije: slobodnan hod	2,5 m/s ²
DTL061	Vibracije: odstupanje (K)	1,5 m/s ²	DUC122	Vibracije: odstupanje (K)	1,5 m/s ²	EA3110T	Buka: razina zvučnog tlaka	97 dB(A)
DTL061	Buka: razina buke	102 dB(A)	DUC302	Vibracije: odstupanje (K)	1,5 m/s ²	EA3110T	Vibracije: odstupanje (K)	2 m/s ²
DTL061	Buka: odstupanje (K)	3 dB(A)	DUC302	Buka: odstupanje (K)	2,5 dB(A)	EA3110T	Buka: odstupanje (K)	2 dB(A)
DTL061	Vibracije: udarno pričvršćivanje	17,5 m/s ²	DUC302	Buka: razina buke	95,4 dB(A)	EA3110T	Buka: razina buke	110 dB(A)
DTM50	Vibr.: rezanje drva oštr. za poniranje	10 m/s ²	DUC302	Vibracije: piljenje	6,3 m/s ²	EA3200S	Buka: razina buke	109,8 dB(A)
DTM50	Vibracije: struganje	9,5 m/s ²	DUC302	Buka: razina zvučnog tlaka	84,4 dB(A)	EA3200S	Buka: odstupanje (K)	2,5 dB(A)
DTM50	Vibr.: rezanje drva segm. oštricom	5,5 m/s ²	DUH483	Vibracije: odstupanje (K)	1,5 m/s ²	EA3200S	Vibracije: odstupanje (K)	2 m/s ²
DTM50	Vibracije: brušenje pločevine	1,5 m/s ²	DUH483	Buka: odstupanje (K)	2,5 dB(A)	EA3200S	Buka: razina zvučnog tlaka	102,6 dB(A)
DTM50	Buka: odstupanje (K)	3 dB(A)	DUH483	Buka: razina buke	83,8 dB(A)	EA3201S	Buka: razina buke	109,8 dB(A)
DTM50	Buka: razina buke	95 dB(A)	DUH483	Vibracije: obrezivanje	2,5 m/s ²	EA3500F	Buka: razina zvučnog tlaka	100,8 dB(A)
DTM50	Vibracije: odstupanje (K)	1,5 m/s ²	DUH483	Buka: razina zvučnog tlaka	75 dB(A)	EA3500F	Vibracije: odstupanje (K)	2 m/s ²
DTM50	Buka: razina zvučnog tlaka	84 dB(A)	DUH523	Vibracije: odstupanje (K)	1,5 m/s ²	EA3500F	Buka: odstupanje (K)	2,5 dB(A)
DTM51	Buka: razina zvučnog tlaka	81 dB(A)	DUH523	Buka: odstupanje (K)	2,5 dB(A)	EA3500F	Buka: razina buke	111,8 dB(A)
DTM51	Vibracije: odstupanje (K)	1,5 m/s ²	DUH523	Buka: razina buke	84,3 dB(A)	EA3500S	Buka: razina zvučnog tlaka	101,8 dB(A)
DTM51	Buka: razina buke	92 dB(A)	DUH523	Vibracije: obrezivanje	2,5 m/s ²	EA4300F	Buka: razina zvučnog tlaka	100,8 dB(A)
DTM51	Buka: odstupanje (K)	3 dB(A)	DUH523	Buka: razina zvučnog tlaka	77 dB(A)	EA4300F	Vibracije: odstupanje (K)	2 m/s ²
DTM51	Vibracije: brušenje pločevine	3 m/s ²	DUH551	Vibracije: odstupanje (K)	1,5 m/s ²	EA4300F	Buka: odstupanje (K)	2,5 dB(A)
DTM51	Vibr.: rezanje drva segm. oštricom	4,5 m/s ²	DUH551	Buka: odstupanje (K)	2,1 dB(A)	EA4300F	Buka: razina buke	111,8 dB(A)
DTM51	Vibracije: struganje	5,5 m/s ²	DUH551	Buka: razina buke	91 dB(A)	EA4300F	Buka: razina buke	111,3 dB(A)
DTM51	Vibr.: rezanje drva oštr. za poniranje	7 m/s ²	DUH551	Vibracije: obrezivanje	2,5 m/s ²	EA4300F	Buka: odstupanje (K)	2,5 dB(A)
DTP141	Buka: razina zvučnog tlaka	85 dB(A)	DUH551	Buka: razina zvučnog tlaka	81,5 dB(A)	EA4300F	Vibracije: odstupanje (K)	2 m/s ²
DTP141	Vibracije: udarno pričvršćivanje	10,5 m/s ²	DUH651	Vibracije: odstupanje (K)	1,5 m/s ²	EA4300F	Buka: razina zvučnog tlaka	102,4 dB(A)
DTP141	Vibracije: bušenje metala	2,5 m/s ²	DUH651	Buka: odstupanje (K)	1,4 dB(A)	EA5001P	Buka: razina zvučnog tlaka	102,4 dB(A)
DTP141	Buka: odstupanje (K)	3 dB(A)	DUH651	Buka: razina buke	91,1 dB(A)	EA5001P	Vibracije: odstupanje (K)	2 m/s ²
DTP141	Buka: razina buke	96 dB(A)	DUH651	Vibracije: obrezivanje	2,5 m/s ²	EA5001P	Buka: odstupanje (K)	2,5 dB(A)
DTP141	Vibracije: odstupanje (K)	1,5 m/s ²	DUH651	Buka: razina zvučnog tlaka	82 dB(A)	EA5001P	Buka: razina buke	111,3 dB(A)
DTP141	Vibracije: udarno bušenje betona	13 m/s ²	DUM168	Vibracije: odstupanje (K)	1,5 m/s ²	EA6100P	Buka: razina zvučnog tlaka	105 dB(A)
DTS141	Vibracije: odstupanje (K)	1,5 m/s ²	DUM168	Buka: odstupanje (K)	2,5 dB(A)	EA6100P	Buka: razina buke	117 dB(A)

EA6100P	Buka: odstupanje (K)	2,5 dB(A)	ELM4610	Buka: razina buke	93,3 dB(A)	FS2300	Vibracije: zavrtnanje	2,5 m/s ²
EA6100P	Vibracije: odstupanje (K)	2 m/s ²	ELM4610	Buka: odstupanje (K)	2,4 dB(A)	FS2300	Buka: odstupanje (K)	3 dB(A)
EA6101P	Vibracije: odstupanje (K)	2 m/s ²	ELM4610	Vibracije: odstupanje (K)	1,5 m/s ²	FS2300	Buka: razina buke	94 dB(A)
EA6101P	Buka: odstupanje (K)	2,5 dB(A)	ELM4612	Buka: razina zvučnog tlaka	78,9 dB(A)	FS2300	Vibracije: odstupanje (K)	1,5 m/s ²
EA6101P	Buka: razina buke	117 dB(A)	ELM4612	Vibracije: košnja	1,13 m/s ²	FS2700	Vibracije: odstupanje (K)	1,5 m/s ²
EA6101P	Buka: razina zvučnog tlaka	105 dB(A)	ELM4612	Buka: razina buke	91,6 dB(A)	FS2700	Buka: razina buke	94 dB(A)
EA7300P	Buka: razina zvučnog tlaka	104,3 dB(A)	ELM4612	Buka: odstupanje (K)	3 dB(A)	FS2700	Buka: odstupanje (K)	3 dB(A)
EA7300P	Buka: razina buke	113,3 dB(A)	ELM4612	Vibracije: odstupanje (K)	1,5 m/s ²	FS2700	Vibracije: zavrtnanje	2,5 m/s ²
EA7300P	Buka: odstupanje (K)	2,5 dB(A)	ELM4613	Vibracije: odstupanje (K)	1,5 m/s ²	FS2700	Buka: razina zvučnog tlaka	83 dB(A)
EA7300P	Vibracije: odstupanje (K)	2 m/s ²	ELM4613	Buka: odstupanje (K)	3 dB(A)	FS4000	Buka: razina zvučnog tlaka	82 dB(A)
EA7900P	Vibracije: odstupanje (K)	2 m/s ²	ELM4613	Buka: razina buke	91,6 dB(A)	FS4000	Vibracije: zavrtnanje	2,5 m/s ²
EA7900P	Buka: odstupanje (K)	2,5 dB(A)	ELM4613	Vibracije: košnja	1,13 m/s ²	FS4000	Buka: odstupanje (K)	3 dB(A)
EA7900P	Buka: razina buke	113,3 dB(A)	ELM4613	Buka: razina zvučnog tlaka	78,9 dB(A)	FS4000	Buka: razina buke	93 dB(A)
EA7900P	Buka: razina zvučnog tlaka	104,3 dB(A)	ELM600L	Buka: razina zvučnog tlaka	98,52 dB(A)	FS4000	Vibracije: odstupanje (K)	1,5 m/s ²
EB7650TH	Buka: razina zvučnog tlaka	100 dB(A)	EM2600L	Buka: razina buke	109,77 dB(A)	FS4300	Vibracije: odstupanje (K)	1,5 m/s ²
EB7650TH	Vibracije: slobodnan hod	4,1 m/s ²	EM2600L	Buka: odstupanje (K)	2,5 dB(A)	FS4300	Buka: razina buke	93 dB(A)
EB7650TH	Buka: razina buke	110 dB(A)	EM2600L	Vibracije: odstupanje (K)	1,5 m/s ²	FS4300	Buka: odstupanje (K)	3 dB(A)
EB7650TH	Buka: odstupanje (K)	1,2 dB(A)	EM2600U	Vibracije: odstupanje (K)	1,5 m/s ²	FS4300	Vibracije: zavrtnanje	2,5 m/s ²
EB7650TH	Vibracije: odstupanje (K)	2,2 m/s ²	EM2600U	Buka: odstupanje (K)	2,5 dB(A)	FS4300	Buka: razina zvučnog tlaka	82 dB(A)
EBH252U	Buka: razina buke	106,3 dB(A)	EM2600U	Buka: razina buke	109,77 dB(A)	FS6300R	Buka: razina zvučnog tlaka	82 dB(A)
EBH252U	Vibracije: slobodnan hod	3,69 m/s ²	EM2600U	Buka: razina zvučnog tlaka	98,52 dB(A)	FS6300R	Vibracije: zavrtnanje	2,5 m/s ²
EBH252U	Buka: razina zvučnog tlaka	97,1 dB(A)	EM2651LH	Buka: razina zvučnog tlaka	96,6 dB(A)	FS6300R	Buka: odstupanje (K)	3 dB(A)
EBH252U	Buka: razina zvučnog tlaka	97,1 dB(A)	EM2651LH	Buka: razina buke	105,5 dB(A)	FS6300R	Buka: razina buke	93 dB(A)
EBH253U	Buka: razina buke	106,3 dB(A)	EM2651LH	Buka: odstupanje (K)	1,3 dB(A)	FS6300R	Vibracije: odstupanje (K)	1,5 m/s ²
EBH341L	Vibracije: odstupanje (K)	2 m/s ²	EM2651LH	Vibracije: odstupanje (K)	0,4 m/s ²	GA4530R	Buka: razina zvučnog tlaka	85 dB(A)
EBH341L	Buka: razina buke	106,7 dB(A)	EM2651UH	Vibracije: odstupanje (K)	0,8 m/s ²	GA4530R	Vibracije: brušenje	7,5 m/s ²
EBH341L	Buka: odstupanje (K)	0,82 dB(A)	EM2651UH	Buka: odstupanje (K)	1,3 dB(A)	GA4530R	Vibracije: brušenje	2,5 m/s ²
EBH341L	Buka: razina zvučnog tlaka	98,2 dB(A)	EM2651UH	Buka: razina buke	105,5 dB(A)	GA4530R	Buka: odstupanje (K)	3 dB(A)
EBH341R	Buka: razina zvučnog tlaka	98,2 dB(A)	EM2651UH	Buka: razina zvučnog tlaka	96,6 dB(A)	GA4530R	Buka: odstupanje (K)	96 dB(A)
EBH341R	Buka: odstupanje (K)	0,82 dB(A)	EM3400L	Vibracije: odstupanje (K)	0,8 m/s ²	GA4530R	Vibracije: odstupanje (K)	1,5 m/s ²
EBH341R	Buka: razina buke	106,7 dB(A)	EM3400L	Buka: razina buke	110,4 dB(A)	GA4540	Vibracije: odstupanje (K)	1,5 m/s ²
EBH341R	Vibracije: odstupanje (K)	2 m/s ²	EM3400L	Buka: odstupanje (K)	1,3 dB(A)	GA4540	Buka: razina buke	97 dB(A)
EBH341U	Vibracije: odstupanje (K)	2,5 m/s ²	EM3400L	Buka: razina zvučnog tlaka	95,9 dB(A)	GA4540	Buka: odstupanje (K)	3 dB(A)
EBH341U	Buka: razina buke	106,7 dB(A)	EM3400U	Buka: razina zvučnog tlaka	95 dB(A)	GA4540	Vibracije: brušenje	2,5 m/s ²
EBH341U	Buka: odstupanje (K)	0,82 dB(A)	EM3400U	Buka: odstupanje (K)	1,3 dB(A)	GA4540	Vibracije: brušenje	6,5 m/s ²
EBH341U	Buka: razina zvučnog tlaka	98,2 dB(A)	EM3400U	Buka: razina buke	109,1 dB(A)	GA4540	Buka: razina zvučnog tlaka	86 dB(A)
EH6000W	Buka: odstupanje (K)	2,2 dB(A)	EM3400U	Vibracije: odstupanje (K)	0,8 m/s ²	GA4540C	Buka: razina zvučnog tlaka	86 dB(A)
EH6000W	Buka: razina buke	103,2 dB(A)	EM4350RH	Vibracije: odstupanje (K)	0,8 m/s ²	GA4540C	Vibracije: brušenje	6 m/s ²
EH6000W	Vibracije: odstupanje (K)	1,1 m/s ²	EM4350RH	Buka: razina buke	109,1 dB(A)	GA4540C	Vibracije: brušenje	2,5 m/s ²
EH6000W	Buka: razina zvučnog tlaka	92,8 dB(A)	EM4350RH	Buka: odstupanje (K)	2,2 dB(A)	GA4540C	Buka: odstupanje (K)	3 dB(A)
EH7500W	Buka: razina zvučnog tlaka	93,9 dB(A)	EM4350RH	Buka: razina zvučnog tlaka	96,1 dB(A)	GA4540C	Buka: razina buke	97 dB(A)
EH7500W	Vibracije: odstupanje (K)	1,6 m/s ²	EM4350UH	Buka: razina zvučnog tlaka	96,1 dB(A)	GA4540C	Vibracije: odstupanje (K)	1,5 m/s ²
EH7500W	Buka: razina buke	103,8 dB(A)	EM4350UH	Buka: odstupanje (K)	2,2 dB(A)	GA5021	Vibracije: odstupanje (K)	1,5 m/s ²
EH7500W	Buka: odstupanje (K)	1,3 dB(A)	EM4350UH	Buka: razina buke	109,1 dB(A)	GA5021	Buka: razina buke	101 dB(A)
EK6100	Buka: odstupanje (K)	2,5 dB(A)	EM4350UH	Vibracije: odstupanje (K)	0,8 m/s ²	GA5021	Buka: odstupanje (K)	3 dB(A)
EK6100	Buka: razina buke	108,6 dB(A)	EM4351UH	Vibracije: odstupanje (K)	0,6 m/s ²	GA5021	Vibracije: brušenje	2,5 m/s ²
EK6100	Vibracije: odstupanje (K)	2 m/s ²	EM4351UH	Buka: razina buke	108,9 dB(A)	GA5021	Vibracije: brušenje	13,5 m/s ²
EK6100	Buka: razina zvučnog tlaka	99,6 dB(A)	EM4351UH	Buka: odstupanje (K)	2 dB(A)	GA5021	Buka: razina zvučnog tlaka	90 dB(A)
EK6101	Buka: razina zvučnog tlaka	99,6 dB(A)	EM4351UH	Buka: razina zvučnog tlaka	96,2 dB(A)	GA5021C	Buka: razina zvučnog tlaka	90 dB(A)
EK6101	Vibracije: odstupanje (K)	2 m/s ²	EN4950H	Vibracije: odstupanje (K)	3,3 m/s ²	GA5021C	Vibracije: brušenje	8,5 m/s ²
EK6101	Buka: razina buke	108,6 dB(A)	EN4950H	Buka: odstupanje (K)	1,8 dB(A)	GA5021C	Vibracije: brušenje	2,5 m/s ²
EK6101	Buka: odstupanje (K)	2,5 dB(A)	EN4950H	Buka: razina buke	102,2 dB(A)	GA5021C	Buka: odstupanje (K)	3 dB(A)
EK7301WS	Buka: odstupanje (K)	2,5 dB(A)	EN4950H	Vibracije: slobodnan hod	8,9 m/s ²	GA5021C	Buka: razina buke	101 dB(A)
EK7301WS	Buka: razina buke	109 dB(A)	EN4950H	Buka: razina zvučnog tlaka	90 dB(A)	GA5021C	Vibracije: odstupanje (K)	1,5 m/s ²
EK7301WS	Vibracije: odstupanje (K)	2 m/s ²	EN4951SH	Buka: razina zvučnog tlaka	90 dB(A)	GA5030R	Vibracije: odstupanje (K)	1,5 m/s ²
EK7301WS	Buka: razina zvučnog tlaka	99,6 dB(A)	EN4951SH	Vibracije: slobodnan hod	8,9 m/s ²	GA5030R	Buka: razina buke	96 dB(A)
EK7651H	Buka: razina zvučnog tlaka	92,7 dB(A)	EN4951SH	Buka: razina buke	102,2 dB(A)	GA5030R	Buka: odstupanje (K)	3 dB(A)
EK7651H	Vibracije: odstupanje (K)	2 m/s ²	EN4951SH	Buka: odstupanje (K)	1,8 dB(A)	GA5030R	Vibracije: brušenje	2,5 m/s ²
EK7651H	Buka: razina buke	113 dB(A)	EN4951SH	Vibracije: odstupanje (K)	3,3 m/s ²	GA5030R	Vibracije: brušenje	8,5 m/s ²
EK7651H	Buka: odstupanje (K)	2,5 dB(A)	ER2550LH	Vibracije: odstupanje (K)	1 m/s ²	GA5030R	Buka: razina zvučnog tlaka	85 dB(A)
EK7651H	Vibracije: slobodnan hod	2,7 m/s ²	ER2550LH	Buka: odstupanje (K)	2,8 dB(A)	GA5040C	Vibracije: odstupanje (K)	1,5 m/s ²
EK8100WS	Buka: odstupanje (K)	2,5 dB(A)	ER2550LH	Buka: razina buke	102,5 dB(A)	GA5040C	Buka: razina buke	97 dB(A)
EK8100WS	Buka: razina buke	109,6 dB(A)	ER2550LH	Buka: razina zvučnog tlaka	93,3 dB(A)	GA5040C	Buka: odstupanje (K)	3 dB(A)
EK8100WS	Vibracije: odstupanje (K)	2 m/s ²	EW1050HX	Buka: razina zvučnog tlaka	88,4 dB(A)	GA5040C	Vibracije: brušenje	2,5 m/s ²
EK8100WS	Buka: razina zvučnog tlaka	100,3 dB(A)	EW1050HX	Buka: razina buke	109 dB(A)	GA5040C	Vibracije: brušenje	6,5 m/s ²
ELM3311	Buka: razina zvučnog tlaka	75,4 dB(A)	EW1050HX	Buka: odstupanje (K)	3 dB(A)	GA5040C	Buka: razina zvučnog tlaka	86 dB(A)
ELM3311	Vibracije: odstupanje (K)	1,5 m/s ²	EW1060HX	Buka: odstupanje (K)	3 dB(A)	GA5040R	Buka: razina zvučnog tlaka	86 dB(A)
ELM3311	Buka: razina buke	96 dB(A)	EW1060HX	Buka: razina buke	109 dB(A)	GA5040R	Vibracije: brušenje	7 m/s ²
ELM3311	Buka: odstupanje (K)	3 dB(A)	EW1060HX	Buka: razina zvučnog tlaka	88,4 dB(A)	GA5040R	Vibracije: brušenje	2,5 m/s ²
ELM3311	Vibracije: košnja	0,63 m/s ²	EW2050H	Buka: razina zvučnog tlaka	100 dB(A)	GA5040R	Buka: odstupanje (K)	3 dB(A)
ELM3711	Buka: razina zvučnog tlaka	77,6 dB(A)	EW2050H	Buka: razina buke	101 dB(A)	GA5040R	Buka: razina buke	97 dB(A)
ELM3711	Vibracije: košnja	0,92 m/s ²	EW2051H	Buka: razina buke	103 dB(A)	GA5040R	Vibracije: odstupanje (K)	1,5 m/s ²
ELM3711	Buka: razina buke	96 dB(A)	EW2051H	Buka: razina zvučnog tlaka	101 dB(A)	GA6021	Buka: razina zvučnog tlaka	89 dB(A)
ELM3711	Buka: odstupanje (K)	3 dB(A)	EW3050H	Buka: razina zvučnog tlaka	103 dB(A)	GA6021	Vibracije: brušenje	6,5 m/s ²
ELM3711	Vibracije: odstupanje (K)	1,5 m/s ²	EW3050H	Buka: razina buke	103 dB(A)	GA6021	Vibracije: brušenje	2,5 m/s ²
ELM4110	Vibracije: odstupanje (K)	1,5 m/s ²	EW3051H	Buka: razina buke	105 dB(A)	GA6021	Buka: odstupanje (K)	3 dB(A)
ELM4110	Buka: odstupanje (K)	2,38 dB(A)	EW3051H	Buka: razina zvučnog tlaka	104 dB(A)	GA6021	Buka: razina buke	100 dB(A)
ELM4110	Buka: razina buke	91,4 dB(A)	EY2650H25H	Buka: razina zvučnog tlaka	89,5 dB(A)	GA6021	Vibracije: odstupanje (K)	1,5 m/s ²
ELM4110	Vibracije: košnja	2,5 m/s ²	EY2650H25H	Vibracije: odstupanje (K)	2 m/s ²	GA6021C	Vibracije: odstupanje (K)	1,5 m/s ²
ELM4110	Buka: razina zvučnog tlaka	83 dB(A)	EY2650H25H	Buka: razina buke	107,3 dB(A)	GA6021C	Buka: razina buke	101 dB(A)
ELM4610	Buka: razina zvučnog tlaka	87 dB(A)	EY2650H25H	Buka: odstupanje (K)	2,5 dB(A)	GA6021C	Buka: odstupanje (K)	3 dB(A)
ELM4610	Vibracije: košnja	2,5 m/s ²	FS2300	Buka: razina zvučnog tlaka	83 dB(A)	GA6021C	Vibracije: brušenje	2,5 m/s ²

GA6021C	Vibracije: brušenje	8,5 m/s ²	GA9050R	Vibracije: brušenje	5,5 m/s ²	HM1317C	Vibracije: odstupanje (K)	1,5 m/s ²
GA6021C	Buka: razina zvučnog tlaka	90 dB(A)	GA9050R	Vibracije: brušenje	2,5 m/s ²	HM1317C	Buka: odstupanje (K)	2,4 dB(A)
GA6040	Buka: razina zvučnog tlaka	87 dB(A)	GB602	Buka: razina zvučnog tlaka	74 dB(A)	HM1317C	Buka: razina buke	101 dB(A)
GA6040	Vibracije: brušenje	2,5 m/s ²	GB801	Buka: odstupanje (K)	3 dB(A)	HM1317C	Buka: razina zvučnog tlaka	81 dB(A)
GA6040	Buka: odstupanje (K)	3 dB(A)	GB801	Buka: razina zvučnog tlaka	77 dB(A)	HM1801	Buka: razina zvučnog tlaka	84 dB(A)
GA6040	Buka: razina buke	98 dB(A)	GD0601	Buka: razina zvučnog tlaka	75 dB(A)	HM1801	Buka: razina buke	104 dB(A)
GA6040	Vibracije: odstupanje (K)	1,5 m/s ²	GD0601	Buka: odstupanje (K)	3 dB(A)	HM1801	Buka: odstupanje (K)	2,3 dB(A)
GA6040C	Vibracije: odstupanje (K)	1,5 m/s ²	GD0601	Vibracije: odstupanje (K)	1,5 m/s ²	HM1801	Vibracije: odstupanje (K)	1,5 m/s ²
GA6040C	Buka: razina buke	98 dB(A)	GD0601	Vibracije: brušenje	2,5 m/s ²	HM1801	Vibracije: rad dljetom	14 m/s ²
GA6040C	Buka: odstupanje (K)	3 dB(A)	GD0602	Vibracije: brušenje	2,5 m/s ²	HM1802	Vibracije: rad dljetom	14 m/s ²
GA6040C	Vibracije: brušenje	2,5 m/s ²	GD0602	Vibracije: odstupanje (K)	1,5 m/s ²	HM1802	Vibracije: odstupanje (K)	72,8 m/s ²
GA6040C	Buka: razina zvučnog tlaka	87 dB(A)	GD0602	Buka: odstupanje (K)	3 dB(A)	HM1802	Buka: odstupanje (K)	2,52 dB(A)
GA7010C	Buka: razina zvučnog tlaka	90 dB(A)	GD0602	Buka: razina zvučnog tlaka	75 dB(A)	HM1802	Buka: razina buke	108 dB(A)
GA7010C	Vibracije: brušenje	2,5 m/s ²	GD0603	Buka: razina zvučnog tlaka	76 dB(A)	HM1802	Buka: razina zvučnog tlaka	84 dB(A)
GA7010C	Vibracije: brušenje	9,5 m/s ²	GD0603	Buka: odstupanje (K)	3 dB(A)	HM1810	Buka: razina zvučnog tlaka	84 dB(A)
GA7010C	Buka: odstupanje (K)	3 dB(A)	GD0603	Buka: razina buke	80 dB(A)	HM1810	Buka: razina buke	104 dB(A)
GA7010C	Buka: razina buke	101 dB(A)	GD0603	Vibracije: odstupanje (K)	1,5 m/s ²	HM1810	Buka: odstupanje (K)	2,52 dB(A)
GA7010C	Vibracije: odstupanje (K)	1,5 m/s ²	GD0603	Vibracije: brušenje	2,5 m/s ²	HM1810	Vibracije: odstupanje (K)	1,5 m/s ²
GA7020	Vibracije: odstupanje (K)	1,5 m/s ²	GD0800C	Vibracije: brušenje	2,5 m/s ²	HM1810	Vibracije: rad dljetom	9 m/s ²
GA7020	Buka: razina buke	100 dB(A)	GD0800C	Vibracije: odstupanje (K)	1,5 m/s ²	HM1812	Vibracije: rad dljetom	6,5 m/s ²
GA7020	Buka: odstupanje (K)	3 dB(A)	GD0800C	Buka: odstupanje (K)	3 dB(A)	HM1812	Vibracije: odstupanje (K)	72,8 m/s ²
GA7020	Vibracije: brušenje	8,5 m/s ²	GD0800C	Buka: razina zvučnog tlaka	78 dB(A)	HM1812	Buka: odstupanje (K)	2,52 dB(A)
GA7020	Vibracije: brušenje	2,5 m/s ²	GD0810C	Buka: razina zvučnog tlaka	79 dB(A)	HM1812	Buka: razina buke	110 dB(A)
GA7020	Buka: razina zvučnog tlaka	89 dB(A)	GD0810C	Buka: odstupanje (K)	3 dB(A)	HM1812	Buka: razina zvučnog tlaka	84 dB(A)
GA7020R	Buka: razina zvučnog tlaka	90 dB(A)	GD0810C	Vibracije: odstupanje (K)	1,5 m/s ²	HP1640	Buka: razina zvučnog tlaka	92 dB(A)
GA7020R	Vibracije: brušenje	3 m/s ²	GD0810C	Vibracije: brušenje	2,5 m/s ²	HP1640	Buka: razina buke	103 dB(A)
GA7020R	Vibracije: brušenje	8 m/s ²	GV6010	Buka: razina zvučnog tlaka	83 dB(A)	HP1640	Buka: odstupanje (K)	3 dB(A)
GA7020R	Buka: odstupanje (K)	3 dB(A)	GV6010	Vibracije: brušenje	2,5 m/s ²	HP1640	Vibracije: odstupanje (K)	2 m/s ²
GA7020R	Buka: razina buke	101 dB(A)	GV6010	Vibracije: odstupanje (K)	1,5 m/s ²	HP1640	Vibracije: udarno bušenje betona	19 m/s ²
GA7020R	Vibracije: odstupanje (K)	1,5 m/s ²	GV6010	Buka: odstupanje (K)	3 dB(A)	HP1640	Vibracije: bušenje metala	2,5 m/s ²
GA7030RF01	Vibracije: brušenje	3,5 m/s ²	GV6010	Buka: razina buke	94 dB(A)	HP1641	Buka: razina zvučnog tlaka	92 dB(A)
GA7030RF01	Vibracije: brušenje	6,5 m/s ²	HK0500	Buka: razina zvučnog tlaka	83 dB(A)	HP1641	Buka: razina buke	103 dB(A)
GA7030RF01	Buka: odstupanje (K)	3 dB(A)	HK0500	Buka: razina buke	94 dB(A)	HP1641	Buka: odstupanje (K)	3 dB(A)
GA7030RF01	Buka: razina buke	101 dB(A)	HK0500	Buka: odstupanje (K)	3 dB(A)	HP1641	Vibracije: odstupanje (K)	2 m/s ²
GA7030RF01	Vibracije: odstupanje (K)	1,5 m/s ²	HK0500	Vibracije: odstupanje (K)	1,5 m/s ²	HP1641	Vibracije: udarno bušenje betona	19 m/s ²
GA7030RF01	Buka: razina zvučnog tlaka	90 dB(A)	HK0500	Vibracije: rad dljetom	9,5 m/s ²	HP1641	Vibracije: bušenje metala	2,5 m/s ²
GA7040RF01	Buka: razina zvučnog tlaka	90 dB(A)	HK1820	Vibracije: rad dljetom	10 m/s ²	HP2050H	Buka: razina zvučnog tlaka	97 dB(A)
GA7040RF01	Vibracije: odstupanje (K)	1,5 m/s ²	HK1820	Vibracije: odstupanje (K)	1,5 m/s ²	HP2050H	Buka: razina buke	108 dB(A)
GA7040RF01	Buka: razina buke	10 dB(A)	HK1820	Buka: odstupanje (K)	3 dB(A)	HP2050H	Buka: odstupanje (K)	3 dB(A)
GA7040RF01	Buka: odstupanje (K)	3 dB(A)	HK1820	Buka: razina buke	94 dB(A)	HP2050H	Vibracije: odstupanje (K)	3 m/s ²
GA7040RF01	Vibracije: brušenje	7 m/s ²	HK1820	Buka: razina zvučnog tlaka	83 dB(A)	HP2050H	Vibracije: udarno bušenje betona	13 m/s ²
GA7040RF01	Vibracije: brušenje	3 m/s ²	HM0870C	Buka: razina zvučnog tlaka	87 dB(A)	HP2050H	Vibracije: bušenje metala	3 m/s ²
GA9010C	Vibracije: brušenje	2,5 m/s ²	HM0870C	Buka: razina buke	98 dB(A)	HP2051H	Vibracije: bušenje metala	2,5 m/s ²
GA9010C	Vibracije: brušenje	6 m/s ²	HM0870C	Buka: odstupanje (K)	3 dB(A)	HP2051H	Vibracije: udarno bušenje betona	13 m/s ²
GA9010C	Buka: odstupanje (K)	3 dB(A)	HM0870C	Vibracije: odstupanje (K)	1,5 m/s ²	HP2051H	Vibracije: odstupanje (K)	3 m/s ²
GA9010C	Buka: razina buke	102 dB(A)	HM0870C	Vibracije: rad dljetom	11,5 m/s ²	HP2051H	Buka: odstupanje (K)	3 dB(A)
GA9010C	Vibracije: odstupanje (K)	1,5 m/s ²	HM0871C	Vibracije: rad dljetom	8 m/s ²	HP2051H	Buka: razina buke	108 dB(A)
GA9010C	Buka: razina zvučnog tlaka	91 dB(A)	HM0871C	Vibracije: odstupanje (K)	2 m/s ²	HP2051H	Buka: razina zvučnog tlaka	97 dB(A)
GA9020	Buka: razina zvučnog tlaka	89 dB(A)	HM0871C	Buka: odstupanje (K)	3 dB(A)	HP2070	Buka: razina zvučnog tlaka	99 dB(A)
GA9020	Vibracije: odstupanje (K)	1,5 m/s ²	HM0871C	Buka: razina buke	97 dB(A)	HP2070	Buka: razina buke	110 dB(A)
GA9020	Buka: razina buke	100 dB(A)	HM0871C	Buka: razina zvučnog tlaka	86 dB(A)	HP2070	Buka: odstupanje (K)	3 dB(A)
GA9020	Buka: odstupanje (K)	3 dB(A)	HM1101C	Buka: razina zvučnog tlaka	90 dB(A)	HP2070	Vibracije: odstupanje (K)	1,5 m/s ²
GA9020	Vibracije: brušenje	5,5 m/s ²	HM1101C	Buka: razina buke	101 dB(A)	HP2070	Vibracije: udarno bušenje betona	16 m/s ²
GA9020	Vibracije: brušenje	2,5 m/s ²	HM1101C	Buka: odstupanje (K)	3 dB(A)	HP2070	Vibracije: bušenje metala	2,5 m/s ²
GA9020R	Buka: razina zvučnog tlaka	90 dB(A)	HM1101C	Vibracije: odstupanje (K)	2 m/s ²	HP2071	Vibracije: bušenje metala	2,5 m/s ²
GA9020R	Vibracije: brušenje	2,5 m/s ²	HM1101C	Vibracije: rad dljetom	13,5 m/s ²	HP2071	Vibracije: udarno bušenje betona	16 m/s ²
GA9020R	Vibracije: brušenje	6 m/s ²	HM1111C	Vibracije: rad dljetom	8 m/s ²	HP2071	Vibracije: odstupanje (K)	1,5 m/s ²
GA9020R	Buka: odstupanje (K)	3 dB(A)	HM1111C	Vibracije: odstupanje (K)	1,5 m/s ²	HP2071	Buka: odstupanje (K)	3 dB(A)
GA9020R	Buka: razina buke	101 dB(A)	HM1111C	Buka: odstupanje (K)	3 dB(A)	HP2071	Buka: razina buke	110 dB(A)
GA9020R	Vibracije: odstupanje (K)	1,5 m/s ²	HM1111C	Buka: razina buke	99 dB(A)	HP2071	Buka: razina zvučnog tlaka	99 dB(A)
GA9030RF01	Vibracije: brušenje	2,5 m/s ²	HM1111C	Buka: razina zvučnog tlaka	88 dB(A)	HP330D	Buka: razina zvučnog tlaka	82 dB(A)
GA9030RF01	Vibracije: brušenje	5,5 m/s ²	HM1203C	Buka: razina zvučnog tlaka	81 dB(A)	HP330D	Buka: razina buke	93 dB(A)
GA9030RF01	Buka: odstupanje (K)	3 dB(A)	HM1203C	Buka: razina buke	95 dB(A)	HP330D	Buka: odstupanje (K)	3 dB(A)
GA9030RF01	Buka: razina buke	101 dB(A)	HM1203C	Buka: odstupanje (K)	2,19 dB(A)	HP330D	Vibracije: odstupanje (K)	1,5 m/s ²
GA9030RF01	Vibracije: odstupanje (K)	1,5 m/s ²	HM1203C	Vibracije: odstupanje (K)	1,5 m/s ²	HP330D	Vibracije: udarno bušenje betona	9,5 m/s ²
GA9030RF01	Buka: razina zvučnog tlaka	90 dB(A)	HM1203C	Vibracije: rad dljetom	15,5 m/s ²	HP330D	Vibracije: bušenje metala	2,5 m/s ²
GA9040RF01	Buka: razina zvučnog tlaka	90 dB(A)	HM1213C	Vibracije: rad dljetom	7 m/s ²	HP331D	Buka: razina zvučnog tlaka	81 dB(A)
GA9040RF01	Vibracije: odstupanje (K)	1,5 m/s ²	HM1213C	Vibracije: odstupanje (K)	1,5 m/s ²	HP331D	Buka: razina buke	92 dB(A)
GA9040RF01	Buka: razina buke	101 dB(A)	HM1213C	Buka: odstupanje (K)	2,53 dB(A)	HP331D	Buka: odstupanje (K)	3 dB(A)
GA9040RF01	Buka: odstupanje (K)	3 dB(A)	HM1213C	Buka: razina buke	95 dB(A)	HP331D	Vibracije: odstupanje (K)	1,5 m/s ²
GA9040RF01	Vibracije: brušenje	6 m/s ²	HM1213C	Buka: razina zvučnog tlaka	75 dB(A)	HP331D	Vibracije: udarno bušenje betona	8 m/s ²
GA9040RF01	Vibracije: brušenje	2,5 m/s ²	HM1214C	Buka: razina zvučnog tlaka	78 dB(A)	HP331D	Vibracije: bušenje metala	2,5 m/s ²
GA9050	Vibracije: brušenje	2,5 m/s ²	HM1214C	Buka: razina buke	98 dB(A)	HP457D	Buka: razina zvučnog tlaka	81 dB(A)
GA9050	Vibracije: brušenje	5,5 m/s ²	HM1214C	Buka: odstupanje (K)	2,57 dB(A)	HP457D	Buka: razina buke	92 dB(A)
GA9050	Buka: odstupanje (K)	3 dB(A)	HM1214C	Vibracije: odstupanje (K)	1,5 m/s ²	HP457D	Buka: odstupanje (K)	3 dB(A)
GA9050	Buka: razina buke	105 dB(A)	HM1214C	Vibracije: rad dljetom	8 m/s ²	HP457D	Vibracije: odstupanje (K)	1,5 m/s ²
GA9050	Vibracije: odstupanje (K)	1,5 m/s ²	HM1307C	Vibracije: rad dljetom	12,5 m/s ²	HP457D	Vibracije: udarno bušenje betona	7 m/s ²
GA9050	Buka: razina zvučnog tlaka	94 dB(A)	HM1307C	Vibracije: odstupanje (K)	2 m/s ²	HP457D	Vibracije: bušenje metala	2,5 m/s ²
GA9050R	Buka: razina zvučnog tlaka	94 dB(A)	HM1307C	Buka: odstupanje (K)	2,4 dB(A)	HR1830	Buka: razina zvučnog tlaka	86 dB(A)
GA9050R	Vibracije: odstupanje (K)	1,5 m/s ²	HM1307C	Buka: razina buke	101 dB(A)	HR1830	Buka: razina buke	97 dB(A)
GA9050R	Buka: razina buke	105 dB(A)	HM1307C	Buka: razina zvučnog tlaka	81 dB(A)	HR1830	Buka: odstupanje (K)	3 dB(A)
GA9050R	Buka: odstupanje (K)	3 dB(A)	HM1317C	Vibracije: rad dljetom	8,5 m/s ²	HR1830	Vibracije: odstupanje (K)	1,5 m/s ²

Buka i vibracije

HR1830	Vibracije: udarno bušenje betona	14 m/s ²	HR3540C	Buka: razina buke	104 dB(A)	HS7601	Buka: razina zvučnog tlaka	87 dB(A)
HR1830	Vibracije: bušenje metala	2,5 m/s ²	HR3540C	Buka: razina zvučnog tlaka	93 dB(A)	HS7601	Vibracije: piljenje drva	2,5 m/s ²
HR2300	Vibracije: bušenje metala	2,5 m/s ²	HR4002	Buka: razina zvučnog tlaka	92 dB(A)	HS7601	Vibracije: rezanje metala	2,5 m/s ²
HR2300	Vibracije: udarno bušenje betona	15,5 m/s ²	HR4002	Vibracije: rad dljetom	10,5 m/s ²	HS7601	Vibracije: odstupanje (K)	1,5 m/s ²
HR2300	Vibracije: odstupanje (K)	1,5 m/s ²	HR4002	Vibracije: udarno bušenje betona	17,5 m/s ²	HS7601	Buka: odstupanje (K)	3 dB(A)
HR2300	Buka: odstupanje (K)	3 dB(A)	HR4002	Vibracije: odstupanje (K)	1,5 m/s ²	HS7601	Buka: razina buke	98 dB(A)
HR2300	Buka: razina buke	101 dB(A)	HR4002	Buka: odstupanje (K)	3 dB(A)	HTR5600	Buka: razina buke	96,2 dB(A)
HR2300	Buka: razina zvučnog tlaka	90 dB(A)	HR4002	Buka: razina buke	103 dB(A)	HW102	Buka: razina zvučnog tlaka	85,74 dB(A)
HR2432	Buka: razina zvučnog tlaka	87 dB(A)	HR4002	Buka: razina buke	103 dB(A)	HW102	Vibracije: slobodnan hod	3,72 m/s ²
HR2432	Buka: razina buke	98 dB(A)	HR4003C	Buka: razina buke	103 dB(A)	HW102	Vibracije: odstupanje (K)	1,5 m/s ²
HR2432	Buka: odstupanje (K)	3 dB(A)	HR4003C	Vibracije: odstupanje (K)	1,5 m/s ²	HW102	Buka: odstupanje (K)	3 dB(A)
HR2432	Vibracije: odstupanje (K)	1,5 m/s ²	HR4003C	Vibracije: udarno bušenje betona	10 m/s ²	HW102	Buka: razina buke	94 dB(A)
HR2432	Vibracije: udarno bušenje betona	13,5 m/s ²	HR4003C	Vibracije: rad dljetom	90 m/s ²	HW111	Buka: razina buke	87 dB(A)
HR2432	Vibracije: bušenje metala	7,5 m/s ²	HR4003C	Buka: razina zvučnog tlaka	92 dB(A)	HW111	Buka: odstupanje (K)	3 dB(A)
HR2432	Vibracije: rad dljetom	9,5 m/s ²	HR4013C	Buka: razina buke	103 dB(A)	HW111	Vibracije: odstupanje (K)	1,5 m/s ²
HR2600	Vibracije: bušenje metala	2,5 m/s ²	HR4013C	Buka: odstupanje (K)	3 dB(A)	HW111	Vibracije: slobodnan hod	3,72 m/s ²
HR2600	Vibracije: udarno bušenje betona	15,5 m/s ²	HR4013C	Vibracije: odstupanje (K)	1,5 m/s ²	HW111	Buka: razina zvučnog tlaka	79,1 dB(A)
HR2600	Vibracije: odstupanje (K)	1,5 m/s ²	HR4013C	Vibracije: udarno bušenje betona	5 m/s ²	HW112	Buka: razina zvučnog tlaka	78,4 dB(A)
HR2600	Buka: odstupanje (K)	3 dB(A)	HR4013C	Vibracije: rad dljetom	4,5 m/s ²	HW112	Vibracije: slobodnan hod	3,41 m/s ²
HR2600	Buka: razina buke	102 dB(A)	HR4013C	Buka: razina zvučnog tlaka	92 dB(A)	HW112	Vibracije: odstupanje (K)	1,5 m/s ²
HR2600	Buka: razina zvučnog tlaka	91 dB(A)	HR4501C	Buka: razina zvučnog tlaka	94 dB(A)	HW112	Buka: odstupanje (K)	3 dB(A)
HR2630	Vibracije: rad dljetom	9,5 m/s ²	HR4501C	Vibracije: rad dljetom	12,5 m/s ²	HW112	Buka: razina buke	86 dB(A)
HR2630	Vibracije: bušenje metala	2,5 m/s ²	HR4501C	Vibracije: udarno bušenje betona	16 m/s ²	HW132	Buka: razina buke	85 dB(A)
HR2630	Vibracije: udarno bušenje betona	15,5 m/s ²	HR4501C	Vibracije: odstupanje (K)	1,5 m/s ²	HW132	Buka: odstupanje (K)	3 dB(A)
HR2630	Vibracije: odstupanje (K)	1,5 m/s ²	HR4501C	Buka: odstupanje (K)	3 dB(A)	HW132	Vibracije: odstupanje (K)	1,5 m/s ²
HR2630	Buka: odstupanje (K)	3 dB(A)	HR4501C	Buka: razina buke	105 dB(A)	HW132	Vibracije: slobodnan hod	1,75 m/s ²
HR2630	Buka: razina buke	102 dB(A)	HR4511C	Buka: razina buke	103 dB(A)	HW132	Buka: razina zvučnog tlaka	77,33 dB(A)
HR2630	Buka: razina zvučnog tlaka	91 dB(A)	HR4511C	Buka: odstupanje (K)	3 dB(A)	HW140	Buka: razina zvučnog tlaka	82,68 dB(A)
HR2631F	Vibracije: rad dljetom	9 m/s ²	HR4511C	Vibracije: odstupanje (K)	1,5 m/s ²	HW140	Vibracije: slobodnan hod	4,83 m/s ²
HR2631F	Vibracije: bušenje metala	2,5 m/s ²	HR4511C	Vibracije: udarno bušenje betona	7,5 m/s ²	HW140	Vibracije: odstupanje (K)	1,5 m/s ²
HR2631F	Vibracije: udarno bušenje betona	12 m/s ²	HR4511C	Vibracije: rad dljetom	7,5 m/s ²	HW140	Buka: odstupanje (K)	3 dB(A)
HR2631F	Vibracije: odstupanje (K)	1,5 m/s ²	HR4511C	Buka: razina zvučnog tlaka	94 dB(A)	HW140	Buka: razina buke	91 dB(A)
HR2631F	Buka: odstupanje (K)	3 dB(A)	HR5202C	Buka: razina buke	110 dB(A)	HW151	Buka: razina buke	88 dB(A)
HR2631F	Buka: razina buke	101 dB(A)	HR5202C	Buka: odstupanje (K)	3 dB(A)	HW151	Buka: odstupanje (K)	3 dB(A)
HR2631F	Buka: razina zvučnog tlaka	90 dB(A)	HR5202C	Vibracije: odstupanje (K)	1,5 m/s ²	HW151	Vibracije: odstupanje (K)	1,5 m/s ²
HR2641	Vibracije: rad dljetom	9,5 m/s ²	HR5202C	Vibracije: udarno bušenje betona	17 m/s ²	HW151	Vibracije: slobodnan hod	2,74 m/s ²
HR2641	Vibracije: bušenje metala	2,5 m/s ²	HR5202C	Vibracije: rad dljetom	10,5 m/s ²	HW151	Buka: razina zvučnog tlaka	80,1 dB(A)
HR2641	Vibracije: udarno bušenje betona	11,5 m/s ²	HR5202C	Buka: razina zvučnog tlaka	99 dB(A)	JN1601	Buka: razina zvučnog tlaka	83 dB(A)
HR2641	Vibracije: odstupanje (K)	1,5 m/s ²	HR5212C	Buka: razina buke	109 dB(A)	JN1601	Vibracije: rezanje metala	7 m/s ²
HR2641	Buka: odstupanje (K)	3 dB(A)	HR5212C	Buka: odstupanje (K)	3 dB(A)	JN1601	Vibracije: odstupanje (K)	1,5 m/s ²
HR2641	Buka: razina buke	101 dB(A)	HR5212C	Vibracije: odstupanje (K)	1,5 m/s ²	JN1601	Buka: odstupanje (K)	3 dB(A)
HR2641	Buka: razina zvučnog tlaka	90 dB(A)	HR5212C	Vibracije: udarno bušenje betona	9 m/s ²	JN1601	Buka: razina buke	94 dB(A)
HR2800	Buka: razina zvučnog tlaka	89 dB(A)	HR5212C	Vibracije: rad dljetom	8 m/s ²	JN3201	Buka: razina buke	92 dB(A)
HR2800	Buka: razina buke	100 dB(A)	HR5212C	Buka: razina zvučnog tlaka	98 dB(A)	JN3201	Buka: odstupanje (K)	3 dB(A)
HR2800	Buka: odstupanje (K)	3 dB(A)	HS300D	Buka: razina zvučnog tlaka	70 dB(A)	JN3201	Vibracije: odstupanje (K)	1,5 m/s ²
HR2800	Vibracije: odstupanje (K)	1,5 m/s ²	HS300D	Vibracije: rezanje drva	2,5 m/s ²	JN3201	Vibracije: rezanje metala	10 m/s ²
HR2800	Vibracije: udarno bušenje betona	20 m/s ²	HS300D	Vibracije: odstupanje (K)	1,5 m/s ²	JN3201	Buka: razina zvučnog tlaka	81 dB(A)
HR2800	Vibracije: bušenje metala	2,5 m/s ²	HS300D	Buka: odstupanje (K)	3 dB(A)	JR100D	Buka: razina zvučnog tlaka	78 dB(A)
HR2800	Vibracije: rad dljetom	8,5 m/s ²	HS301D	Buka: razina zvučnog tlaka	71 dB(A)	JR100D	Vibracije: rezanje iverice	9,5 m/s ²
HR2810	Vibracije: rad dljetom	15,5 m/s ²	HS301D	Vibracije: rezanje drva	2,5 m/s ²	JR100D	Vibracije: rezanje drva	9,5 m/s ²
HR2810	Vibracije: bušenje metala	2,5 m/s ²	HS301D	Vibracije: odstupanje (K)	1,5 m/s ²	JR100D	Vibracije: odstupanje (K)	2,5 m/s ²
HR2810	Vibracije: udarno bušenje betona	20 m/s ²	HS301D	Buka: odstupanje (K)	3 dB(A)	JR100D	Buka: odstupanje (K)	3 dB(A)
HR2810	Vibracije: odstupanje (K)	1,5 m/s ²	HS301D	Buka: razina buke	80 dB(A)	JR103D	Buka: odstupanje (K)	3 dB(A)
HR2810	Buka: odstupanje (K)	3 dB(A)	HS6100	Buka: razina zvučnog tlaka	89 dB(A)	JR103D	Buka: razina buke	80 dB(A)
HR2810	Buka: razina buke	100 dB(A)	HS6100	Vibracije: piljenje drva	2,5 m/s ²	JR103D	Vibracije: odstupanje (K)	1,5 m/s ²
HR2810	Buka: razina zvučnog tlaka	89 dB(A)	HS6100	Vibracije: rezanje metala	2,5 m/s ²	JR103D	Vibracije: rezanje drva	8 m/s ²
HR2811FT	Vibracije: rad dljetom	11,5 m/s ²	HS6100	Vibracije: odstupanje (K)	1,5 m/s ²	JR103D	Vibracije: rezanje iverice	8 m/s ²
HR2811FT	Vibracije: bušenje metala	2,5 m/s ²	HS6100	Buka: odstupanje (K)	2,5 dB(A)	JR103D	Buka: razina zvučnog tlaka	78 dB(A)
HR2811FT	Vibracije: udarno bušenje betona	15 m/s ²	HS6100	Buka: razina buke	100 dB(A)	JR105D	Buka: odstupanje (K)	3 dB(A)
HR2811FT	Vibracije: odstupanje (K)	1,5 m/s ²	HS6101	Buka: razina buke	100 dB(A)	JR105D	Buka: razina buke	80 dB(A)
HR2811FT	Buka: odstupanje (K)	3 dB(A)	HS6101	Buka: odstupanje (K)	3 dB(A)	JR105D	Vibracije: odstupanje (K)	1,5 m/s ²
HR2811FT	Buka: razina buke	101 dB(A)	HS6101	Vibracije: odstupanje (K)	1,5 m/s ²	JR105D	Vibracije: rezanje drva	8 m/s ²
HR2811FT	Buka: razina zvučnog tlaka	90 dB(A)	HS6101	Vibracije: rezanje metala	2,5 m/s ²	JR105D	Vibracije: rezanje iverice	8 m/s ²
HR3200C	Buka: razina zvučnog tlaka	89 dB(A)	HS6101	Vibracije: piljenje drva	2,5 m/s ²	JR105D	Buka: razina zvučnog tlaka	78 dB(A)
HR3200C	Buka: razina buke	100 dB(A)	HS6101	Buka: razina zvučnog tlaka	89 dB(A)	JR3050T	Buka: odstupanje (K)	3 dB(A)
HR3200C	Buka: odstupanje (K)	3 dB(A)	HS6601	Buka: razina zvučnog tlaka	87 dB(A)	JR3050T	Buka: razina buke	99 dB(A)
HR3200C	Vibracije: odstupanje (K)	1,5 m/s ²	HS6601	Vibracije: piljenje drva	2,5 m/s ²	JR3050T	Vibracije: odstupanje (K)	2 m/s ²
HR3200C	Vibracije: udarno bušenje betona	18 m/s ²	HS6601	Vibracije: odstupanje (K)	1,5 m/s ²	JR3050T	Vibracije: rezanje iverice	15 m/s ²
HR3200C	Vibracije: bušenje metala	2,5 m/s ²	HS6601	Buka: odstupanje (K)	3 dB(A)	JR3050T	Buka: razina zvučnog tlaka	88 dB(A)
HR3200C	Vibracije: rad dljetom	12,5 m/s ²	HS6601	Buka: razina buke	98 dB(A)	JR3060T	Buka: razina zvučnog tlaka	87 dB(A)
HR3210C	Vibracije: rad dljetom	7,5 m/s ²	HS7100	Buka: razina zvučnog tlaka	90 dB(A)	JR3060T	Vibracije: rezanje iverice	15,5 m/s ²
HR3210C	Vibracije: bušenje metala	2,5 m/s ²	HS7100	Vibracije: piljenje drva	2,5 m/s ²	JR3060T	Vibracije: odstupanje (K)	2 m/s ²
HR3210C	Vibracije: udarno bušenje betona	10 m/s ²	HS7100	Vibracije: rezanje metala	2,5 m/s ²	JR3060T	Buka: razina buke	98 dB(A)
HR3210C	Vibracije: odstupanje (K)	1,5 m/s ²	HS7100	Vibracije: odstupanje (K)	1,5 m/s ²	JR3060T	Buka: odstupanje (K)	3 dB(A)
HR3210C	Buka: odstupanje (K)	3 dB(A)	HS7100	Buka: odstupanje (K)	3 dB(A)	JR3070CT	Buka: odstupanje (K)	3 dB(A)
HR3210C	Buka: razina buke	100 dB(A)	HS7100	Buka: razina buke	101 dB(A)	JR3070CT	Buka: razina buke	99 dB(A)
HR3210C	Buka: razina zvučnog tlaka	89 dB(A)	HS7101	Buka: razina buke	101 dB(A)	JR3070CT	Vibracije: odstupanje (K)	1,5 m/s ²
HR3540C	Vibracije: rad dljetom	12,5 m/s ²	HS7101	Buka: odstupanje (K)	3 dB(A)	JR3070CT	Vibracije: rezanje iverice	9,5 m/s ²
HR3540C	Vibracije: bušenje metala	2,5 m/s ²	HS7101	Vibracije: odstupanje (K)	1,5 m/s ²	JR3070CT	Buka: razina zvučnog tlaka	88 dB(A)
HR3540C	Vibracije: udarno bušenje betona	18 m/s ²	HS7101	Vibracije: rezanje metala	2,5 m/s ²	JS1000	Buka: razina zvučnog tlaka	77 dB(A)
HR3540C	Vibracije: odstupanje (K)	1,5 m/s ²	HS7101	Vibracije: piljenje drva	2,5 m/s ²	JS1000	Vibracije: rezanje metala	9,5 m/s ²
HR3540C	Buka: odstupanje (K)	3 dB(A)	HS7101	Buka: razina zvučnog tlaka	90 dB(A)	JS1000	Vibracije: odstupanje (K)	1,5 m/s ²

JS1000	Buka: odstupanje (K)	3 dB(A)	LS1018L	Vibracije: slobodnan hod	2,5 m/s ²	PLM4817	Vibracije: odstupanje (K)	1,5 m/s ²
JS1601	Buka: razina zvučnog tlaka	77 dB(A)	LS1018L	Vibracije: odstupanje (K)	1,5 m/s ²	PLM4818	Vibracije: odstupanje (K)	1,5 m/s ²
JS1601	Buka: odstupanje (K)	3 dB(A)	LS1018L	Buka: razina buke	103 dB(A)	PLM4818	Buka: razina buke	90,7 dB(A)
JS1601	Vibracije: odstupanje (K)	1,5 m/s ²	LS1018L	Buka: odstupanje (K)	3 dB(A)	PLM4818	Buka: odstupanje (K)	3 dB(A)
JS1601	Vibracije: rezanje metala	9,5 m/s ²	LS1040	Buka: odstupanje (K)	3 dB(A)	PLM4818	Vibracije: košnja	6,3 m/s ²
JS1602	Vibracije: rezanje metala	7 m/s ²	LS1040	Buka: razina buke	101 dB(A)	PLM4818	Buka: razina zvučnog tlaka	81,5 dB(A)
JS1602	Vibracije: odstupanje (K)	1,5 m/s ²	LS1040	Vibracije: odstupanje (K)	1,5 m/s ²	PLM4819	Buka: razina zvučnog tlaka	81,1 dB(A)
JS1602	Buka: odstupanje (K)	3 dB(A)	LS1040	Vibracije: slobodnan hod	2,5 m/s ²	PLM4819	Vibracije: košnja	2,91 m/s ²
JS1602	Buka: razina zvučnog tlaka	79 dB(A)	LS1040	Buka: razina zvučnog tlaka	91 dB(A)	PLM4819	Buka: odstupanje (K)	3 dB(A)
JS3201	Buka: razina zvučnog tlaka	81 dB(A)	LW1400	Vibracije: odstupanje (K)	1,5 m/s ²	PLM4819	Buka: razina buke	90,2 dB(A)
JS3201	Buka: odstupanje (K)	3 dB(A)	LW1400	Buka: razina buke	110 dB(A)	PLM4819	Vibracije: odstupanje (K)	1,5 m/s ²
JS3201	Buka: razina buke	92 dB(A)	LW1400	Buka: odstupanje (K)	3 dB(A)	PLM5120	Vibracije: košnja	2,06 m/s ²
JS3201	Vibracije: odstupanje (K)	1,5 m/s ²	LW1400	Vibracije: slobodnan hod	2,5 m/s ²	PLM5120	Buka: odstupanje (K)	3 dB(A)
JS3201	Vibracije: rezanje metala	17 m/s ²	LW1400	Buka: razina zvučnog tlaka	102 dB(A)	PLM5120	Buka: razina buke	98 dB(A)
JV0600	Vibracije: rezanje metala	5,5 m/s ²	MLS100	Buka: razina zvučnog tlaka	92 dB(A)	PLM5120	Vibracije: odstupanje (K)	1,5 m/s ²
JV0600	Vibracije: piljenje drva	10,5 m/s ²	MLS100	Vibracije: slobodnan hod	2,5 m/s ²	PLM5120	Buka: razina zvučnog tlaka	78,9 dB(A)
JV0600	Vibracije: odstupanje (K)	1,5 m/s ²	MLS100	Buka: odstupanje (K)	3 dB(A)	PLM5121	Buka: razina zvučnog tlaka	79,2 dB(A)
JV0600	Buka: razina buke	96 dB(A)	MLS100	Buka: razina buke	105 dB(A)	PLM5121	Vibracije: odstupanje (K)	1,5 m/s ²
JV0600	Buka: odstupanje (K)	3 dB(A)	MLS100	Vibracije: odstupanje (K)	1,5 m/s ²	PLM5121	Buka: razina buke	98 dB(A)
JV0600	Buka: razina zvučnog tlaka	86 dB(A)	MLT100	Buka: razina zvučnog tlaka	92 dB(A)	PLM5121	Buka: odstupanje (K)	3 dB(A)
JV100D	Buka: razina zvučnog tlaka	76 dB(A)	MLT100	Buka: razina buke	105 dB(A)	PLM5121	Vibracije: košnja	2,3 m/s ²
JV100D	Buka: odstupanje (K)	3 dB(A)	MLT100	Buka: odstupanje (K)	3 dB(A)	PLM5130	Vibracije: košnja	6,53 m/s ²
JV100D	Vibracije: odstupanje (K)	2,5 m/s ²	N5900B	Buka: razina zvučnog tlaka	89 dB(A)	PLM5130	Buka: odstupanje (K)	3 dB(A)
JV100D	Vibracije: rezanje drva	10,5 m/s ²	N5900B	Vibracije: rezanje metala	2,5 m/s ²	PLM5130	Buka: razina buke	95,9 dB(A)
JV100D	Vibracije: rezanje metala	7,5 m/s ²	N5900B	Vibracije: piljenje drva	2,5 m/s ²	PLM5130	Vibracije: odstupanje (K)	1,5 m/s ²
KC100	Buka: razina zvučnog tlaka	95 dB(A)	N5900B	Buka: razina buke	100 dB(A)	PLM5130	Buka: razina zvučnog tlaka	85,7 dB(A)
KC100	Vibracije: slobodnan hod	1,76 m/s ²	N5900B	Buka: odstupanje (K)	3 dB(A)	PLM5600	Vibracije: košnja	5,53 m/s ²
KC100	Buka: razina buke	85 dB(A)	N5900B	Vibracije: odstupanje (K)	1,5 m/s ²	PLM5600	Buka: odstupanje (K)	3 dB(A)
KP0800	Buka: razina buke	100 dB(A)	PC5000C	Buka: razina zvučnog tlaka	91 dB(A)	PLM5600	Buka: razina buke	95,8 dB(A)
KP0800	Buka: odstupanje (K)	3 dB(A)	PC5000C	Vibracije: odstupanje (K)	1,5 m/s ²	PLM5600	Vibracije: odstupanje (K)	1,5 m/s ²
KP0800	Vibracije: odstupanje (K)	1,5 m/s ²	PC5000C	Buka: odstupanje (K)	3 dB(A)	PLM5600	Buka: razina zvučnog tlaka	84,6 dB(A)
KP0800	Vibracije: blanjanje drva	2,5 m/s ²	PC5000C	Buka: razina buke	102 dB(A)	PM7651H	Buka: razina buke	110,1 dB(A)
KP0800	Buka: razina zvučnog tlaka	89 dB(A)	PC5000C	Vibracije: brušenje betona	12 m/s ²	PM7651H	Buka: razina zvučnog tlaka	95,4 dB(A)
KP0810	Buka: razina zvučnog tlaka	88 dB(A)	PC5001C	Vibracije: brušenje betona	12,5 m/s ²	PM7651H	Vibracije: slobodnan hod	2,7 m/s ²
KP0810	Vibracije: blanjanje drva	3 m/s ²	PC5001C	Buka: razina buke	100 dB(A)	PV7000C	Vibracije: odstupanje (K)	1,5 m/s ²
KP0810	Vibracije: odstupanje (K)	1,5 m/s ²	PC5001C	Buka: odstupanje (K)	3 dB(A)	PV7000C	Buka: razina buke	92 dB(A)
KP0810	Buka: odstupanje (K)	3 dB(A)	PC5001C	Vibracije: odstupanje (K)	2,5 m/s ²	PV7000C	Buka: odstupanje (K)	3 dB(A)
KP0810	Buka: razina buke	99 dB(A)	PC5001C	Buka: razina zvučnog tlaka	89 dB(A)	PV7000C	Vibracije: poliranje	2,5 m/s ²
KP312S	Buka: razina zvučnog tlaka	92 dB(A)	PJ7000	Buka: razina zvučnog tlaka	86 dB(A)	PV7000C	Buka: razina zvučnog tlaka	81 dB(A)
KP312S	Vibracije: blanjanje drva	2,5 m/s ²	PJ7000	Vibracije: odstupanje (K)	1,5 m/s ²	PW5000CH	Buka: razina zvučnog tlaka	85 dB(A)
KP312S	Vibracije: odstupanje (K)	1,5 m/s ²	PJ7000	Buka: odstupanje (K)	3 dB(A)	PW5000CH	Vibracije: poliranje	5 m/s ²
KP312S	Buka: odstupanje (K)	3 dB(A)	PJ7000	Buka: razina buke	97 dB(A)	PW5000CH	Buka: odstupanje (K)	3 dB(A)
KP312S	Buka: razina buke	103 dB(A)	PJ7000	Vibracije: rezanje utora u MDF	2,5 m/s ²	PW5000CH	Buka: razina buke	96 dB(A)
LB1200F	Buka: razina buke	94 dB(A)	PLM4120	Vibracije: odstupanje (K)	1,5 m/s ²	PW5000CH	Vibracije: odstupanje (K)	1,5 m/s ²
LB1200F	Buka: odstupanje (K)	3 dB(A)	PLM4120	Buka: odstupanje (K)	3 dB(A)	RBC413U	Buka: razina zvučnog tlaka	96 dB(A)
LB1200F	Buka: razina zvučnog tlaka	81 dB(A)	PLM4120	Buka: razina buke	93,4 dB(A)	RBC413U	Vibracije: odstupanje (K)	2,1 m/s ²
LC1230	Buka: razina zvučnog tlaka	107 dB(A)	PLM4120	Vibracije: košnja	5,27 m/s ²	RBC413U	Buka: razina buke	107,5 dB(A)
LC1230	Buka: odstupanje (K)	3 dB(A)	PLM4120	Buka: razina zvučnog tlaka	84,6 dB(A)	RBC413U	Buka: odstupanje (K)	1,8 dB(A)
LC1230	Buka: razina buke	115 dB(A)	PLM4621	Vibracije: odstupanje (K)	1,5 m/s ²	RBC414U	Buka: odstupanje (K)	1,8 dB(A)
LC1230	Vibracije: odstupanje (K)	1,5 m/s ²	PLM4621	Buka: razina buke	93,1 dB(A)	RBC414U	Buka: razina buke	107,5 dB(A)
LC1230	Vibracije: slobodnan hod	3 m/s ²	PLM4621	Buka: odstupanje (K)	2,41 dB(A)	RBC414U	Vibracije: odstupanje (K)	2,1 m/s ²
LF1000	Buka: razina zvučnog tlaka	91 dB(A)	PLM4621	Vibracije: košnja	6,4 m/s ²	RBC414U	Buka: razina zvučnog tlaka	96 dB(A)
LF1000	Vibracije: slobodnan hod	2,5 m/s ²	PLM4621	Buka: razina zvučnog tlaka	81,5 dB(A)	RP0900	Buka: odstupanje (K)	3 dB(A)
LF1000	Vibracije: odstupanje (K)	1,5 m/s ²	PLM4627	Vibracije: odstupanje (K)	1,5 m/s ²	RP0900	Buka: razina buke	100 dB(A)
LF1000	Buka: razina buke	108 dB(A)	PLM4627	Buka: razina buke	96 dB(A)	RP0900	Vibracije: odstupanje (K)	1,5 m/s ²
LF1000	Buka: odstupanje (K)	3 dB(A)	PLM4627	Buka: odstupanje (K)	2,38 dB(A)	RP0900	Vibracije: rezanje utora u MDF	4 m/s ²
LH1040	Buka: odstupanje (K)	3 dB(A)	PLM4627	Vibracije: košnja	4,54 m/s ²	RP0900	Buka: razina zvučnog tlaka	89 dB(A)
LH1040	Buka: razina buke	107 dB(A)	PLM4627	Buka: razina zvučnog tlaka	86,9 dB(A)	RP1100C	Buka: odstupanje (K)	3 dB(A)
LH1040	Vibracije: odstupanje (K)	1,5 m/s ²	PLM4628	Vibracije: odstupanje (K)	1,5 m/s ²	RP1100C	Buka: razina buke	92 dB(A)
LH1040	Vibracije: slobodnan hod	2,5 m/s ²	PLM4628	Buka: razina buke	96 dB(A)	RP1100C	Vibracije: odstupanje (K)	1,5 m/s ²
LH1040	Buka: razina zvučnog tlaka	93 dB(A)	PLM4628	Buka: odstupanje (K)	2,38 dB(A)	RP1100C	Vibracije: rezanje utora u MDF	5 m/s ²
LH1201FL	Buka: razina zvučnog tlaka	93 dB(A)	PLM4628	Vibracije: košnja	4,54 m/s ²	RP1100C	Buka: razina zvučnog tlaka	81 dB(A)
LH1201FL	Vibracije: piljenje	2,5 m/s ²	PLM4628	Buka: razina zvučnog tlaka	86,9 dB(A)	RP1800FX	Buka: razina zvučnog tlaka	86 dB(A)
LH1201FL	Vibracije: odstupanje (K)	1,5 m/s ²	PLM4630	Vibracije: odstupanje (K)	1,5 m/s ²	RP1800FX	Vibracije: rezanje utora u MDF	4 m/s ²
LH1201FL	Buka: razina buke	106 dB(A)	PLM4630	Buka: razina buke	94,2 dB(A)	RP1800FX	Vibracije: odstupanje (K)	1,5 m/s ²
LH1201FL	Buka: odstupanje (K)	3 dB(A)	PLM4630	Buka: odstupanje (K)	3 dB(A)	RP1800FX	Buka: razina buke	97 dB(A)
LS0714	Buka: odstupanje (K)	3 dB(A)	PLM4630	Vibracije: košnja	6,58 m/s ²	RP1800FX	Buka: odstupanje (K)	3 dB(A)
LS0714	Buka: razina buke	101 dB(A)	PLM4630	Buka: razina zvučnog tlaka	83,5 dB(A)	RP1801FX	Buka: odstupanje (K)	3 dB(A)
LS0714	Vibracije: odstupanje (K)	1,5 m/s ²	PLM4631	Buka: razina zvučnog tlaka	83,5 dB(A)	RP1801FX	Buka: razina buke	97 dB(A)
LS0714	Vibracije: slobodnan hod	2,5 m/s ²	PLM4631	Vibracije: košnja	6,58 m/s ²	RP1801FX	Vibracije: odstupanje (K)	1,5 m/s ²
LS0714	Buka: razina zvučnog tlaka	92 dB(A)	PLM4631	Buka: odstupanje (K)	3 dB(A)	RP1801FX	Vibracije: rezanje utora u MDF	4 m/s ²
LS0815FL	Buka: odstupanje (K)	3 dB(A)	PLM4631	Buka: razina buke	94,2 dB(A)	RP1801FX	Buka: razina zvučnog tlaka	86 dB(A)
LS0815FL	Buka: razina buke	110 dB(A)	PLM4631	Vibracije: odstupanje (K)	1,5 m/s ²	RP2300FCX	Buka: razina zvučnog tlaka	87 dB(A)
LS0815FL	Vibracije: odstupanje (K)	1,5 m/s ²	PLM4632	Vibracije: odstupanje (K)	1,5 m/s ²	RP2300FCX	Vibracije: rezanje utora u MDF	4,5 m/s ²
LS0815FL	Vibracije: slobodnan hod	2,5 m/s ²	PLM4632	Buka: razina buke	94,2 dB(A)	RP2300FCX	Vibracije: odstupanje (K)	1,5 m/s ²
LS0815FL	Buka: razina zvučnog tlaka	87 dB(A)	PLM4632	Buka: odstupanje (K)	3 dB(A)	RP2300FCX	Buka: razina buke	98 dB(A)
LS1016	Buka: razina zvučnog tlaka	92 dB(A)	PLM4632	Vibracije: košnja	6,58 m/s ²	RP2300FCX	Buka: odstupanje (K)	3 dB(A)
LS1016	Vibracije: slobodnan hod	2,5 m/s ²	PLM4632	Buka: razina zvučnog tlaka	83,5 dB(A)	RP2301FCX	Buka: odstupanje (K)	3 dB(A)
LS1016	Vibracije: odstupanje (K)	1,5 m/s ²	PLM4817	Buka: razina zvučnog tlaka	82,4 dB(A)	RP2301FCX	Buka: razina buke	98 dB(A)
LS1016	Buka: razina buke	101 dB(A)	PLM4817	Vibracije: košnja	4,38 m/s ²	RP2301FCX	Vibracije: odstupanje (K)	1,5 m/s ²
LS1016	Buka: odstupanje (K)	3 dB(A)	PLM4817	Buka: odstupanje (K)	3 dB(A)	RP2301FCX	Vibracije: rezanje utora u MDF	4,5 m/s ²
LS1018L	Buka: razina zvučnog tlaka	97 dB(A)	PLM4817	Buka: razina buke	91,4 dB(A)	RP2301FCX	Buka: razina zvučnog tlaka	87 dB(A)

Buka i vibracije

RT0700C	Buka: razina zvučnog tlaka	82 dB(A)	UB0800X	Buka: odstupanje (K)	3 dB(A)	UH6580	Buka: razina zvučnog tlaka	86,5 dB(A)
RT0700C	Vibracije: rezanje utora u MDF	3,5 m/s ²	UB0800X	Vibracije: odstupanje (K)	1,5 m/s ²	UH6580	Vibracije: obrezivanje	4,4 m/s ²
RT0700C	Vibracije: slobodnan hod	2,5 m/s ²	UB0800X	Vibracije: slobodnan hod	2,5 m/s ²	UH6580	Vibracije: odstupanje (K)	1,5 m/s ²
RT0700C	Vibracije: odstupanje (K)	1,5 m/s ²	UB0800X	Buka: razina zvučnog tlaka	91 dB(A)	UH6580	Buka: odstupanje (K)	0,7 dB(A)
RT0700C	Buka: razina buke	93 dB(A)	UB1103Z	Buka: razina buke	94 dB(A)	UH6580	Buka: razina buke	94,5 dB(A)
RT0700C	Buka: odstupanje (K)	3 dB(A)	UB1103Z	Buka: odstupanje (K)	3 dB(A)	UH7580	Buka: razina buke	94,5 dB(A)
SA5040C	Vibracije: brušenje	5 m/s ²	UB1103Z	Vibracije: odstupanje (K)	1,5 m/s ²	UH7580	Buka: odstupanje (K)	0,7 dB(A)
SA5040C	Vibracije: brušenje	2,5 m/s ²	UB1103Z	Vibracije: slobodnan hod	2,5 m/s ²	UH7580	Vibracije: odstupanje (K)	1,5 m/s ²
SA5040C	Vibracije: odstupanje (K)	1,5 m/s ²	UB1103Z	Buka: razina zvučnog tlaka	83 dB(A)	UH7580	Vibracije: obrezivanje	4,4 m/s ²
SA5040C	Buka: razina buke	95 dB(A)	UC3041A	Buka: razina buke	101,3 dB(A)	UH7580	Buka: razina zvučnog tlaka	86,5 dB(A)
SA5040C	Buka: odstupanje (K)	3 dB(A)	UC3041A	Buka: odstupanje (K)	2,5 dB(A)	UM164D	Buka: razina zvučnog tlaka	75,9 dB(A)
SA5040C	Buka: razina zvučnog tlaka	84 dB(A)	UC3041A	Vibracije: odstupanje (K)	1,5 m/s ²	UM164D	Vibracije: slobodnan hod	2,5 m/s ²
SA7000C	Buka: razina zvučnog tlaka	88 dB(A)	UC3041A	Vibracije: piljenje	4,7 m/s ²	UM164D	Vibracije: odstupanje (K)	1,5 m/s ²
SA7000C	Buka: odstupanje (K)	3 dB(A)	UC3041A	Buka: razina zvučnog tlaka	90,3 dB(A)	UM164D	Buka: odstupanje (K)	2,5 dB(A)
SA7000C	Buka: razina buke	99 dB(A)	UC3541A	Buka: razina zvučnog tlaka	90,3 dB(A)	UR3000	Vibracije: odstupanje (K)	1,5 m/s ²
SA7000C	Vibracije: odstupanje (K)	1,5 m/s ²	UC3541A	Vibracije: piljenje	4,7 m/s ²	UR3000	Buka: odstupanje (K)	3 dB(A)
SA7000C	Vibracije: brušenje	2,5 m/s ²	UC3541A	Vibracije: odstupanje (K)	1,5 m/s ²	UR3000	Buka: razina buke	75,1 dB(A)
SG1251	Buka: odstupanje (K)	3 dB(A)	UC3541A	Buka: odstupanje (K)	2,5 dB(A)	UR3000	Vibracije: slobodnan hod	2,73 m/s ²
SG1251	Buka: razina buke	108 dB(A)	UC3541A	Buka: razina buke	102,2 dB(A)	UR3000	Buka: razina zvučnog tlaka	96 dB(A)
SG1251	Buka: razina zvučnog tlaka	97 dB(A)	UC3551A	Buka: razina buke	101,9 dB(A)	UT1200	Buka: razina zvučnog tlaka	86 dB(A)
SG150	Buka: razina zvučnog tlaka	95 dB(A)	UC3551A	Buka: odstupanje (K)	2,5 dB(A)	UT1200	Vibracije: slobodnan hod	1,05 m/s ²
SG150	Buka: razina buke	106 dB(A)	UC3551A	Vibracije: odstupanje (K)	1,5 m/s ²	UT1200	Buka: razina buke	97 dB(A)
SG150	Buka: odstupanje (K)	3 dB(A)	UC3551A	Vibracije: piljenje	5,2 m/s ²	UT1200	Buka: odstupanje (K)	3 dB(A)
SG180	Buka: odstupanje (K)	3 dB(A)	UC3551A	Buka: razina zvučnog tlaka	90,8 dB(A)	UT1200	Vibracije: odstupanje (K)	1,5 m/s ²
SG180	Buka: razina buke	110 dB(A)	UC4041A	Buka: razina zvučnog tlaka	90,3 dB(A)	UT1400	Buka: razina zvučnog tlaka	86 dB(A)
SG180	Buka: razina zvučnog tlaka	99 dB(A)	UC4041A	Vibracije: piljenje	4,7 m/s ²	UT1400	Vibracije: slobodnan hod	0,5 m/s ²
SP6000	Buka: razina zvučnog tlaka	81 dB(A)	UC4041A	Vibracije: odstupanje (K)	1,5 m/s ²	UT1400	Buka: odstupanje (K)	3 dB(A)
SP6000	Buka: razina buke	92 dB(A)	UC4041A	Buka: odstupanje (K)	2,5 dB(A)	UT1400	Buka: razina buke	97 dB(A)
SP6000	Buka: odstupanje (K)	3 dB(A)	UC4041A	Buka: razina buke	102,2 dB(A)	UT1400	Vibracije: odstupanje (K)	1,5 m/s ²
SP6000	Vibracije: odstupanje (K)	1,5 m/s ²	UC4051A	Buka: razina buke	101,9 dB(A)	UT1401	Vibracije: odstupanje (K)	1,5 m/s ²
SP6000	Vibracije: rezanje metala	2,5 m/s ²	UC4051A	Buka: odstupanje (K)	2,5 dB(A)	UT1401	Buka: razina buke	97 dB(A)
SP6000	Vibracije: piljenje drva	2,5 m/s ²	UC4051A	Vibracije: odstupanje (K)	1,5 m/s ²	UT1401	Buka: odstupanje (K)	3 dB(A)
TD0101F	Buka: razina zvučnog tlaka	90 dB(A)	UC4051A	Vibracije: piljenje	5,2 m/s ²	UT1401	Vibracije: slobodnan hod	0,5 m/s ²
TD0101F	Buka: razina buke	101 dB(A)	UC4051A	Buka: razina zvučnog tlaka	90,8 dB(A)	UT1401	Buka: razina zvučnog tlaka	86 dB(A)
TD0101F	Buka: odstupanje (K)	3 dB(A)	UC4551A	Buka: razina buke	101,9 dB(A)	UT1600	Buka: razina zvučnog tlaka	87 dB(A)
TD0101F	Vibracije: odstupanje (K)	1,5 m/s ²	UC4551A	Buka: odstupanje (K)	2,5 dB(A)	UT1600	Vibracije: slobodnan hod	1,03 m/s ²
TD0101F	Vibracije: udarno pričvršćivanje	7,5 m/s ²	UC4551A	Vibracije: odstupanje (K)	1,5 m/s ²	UT1600	Buka: odstupanje (K)	3 dB(A)
TD021D	Vibracije: udarno pričvršćivanje	6,5 m/s ²	UC4551A	Vibracije: piljenje	5,2 m/s ²	UT1600	Buka: razina buke	98 dB(A)
TD021D	Vibracije: odstupanje (K)	1,5 m/s ²	UC4551A	Buka: razina zvučnog tlaka	90,8 dB(A)	UT1600	Vibracije: odstupanje (K)	1,5 m/s ²
TD021D	Buka: odstupanje (K)	3 dB(A)	UD2500	Buka: razina zvučnog tlaka	74,88 dB(A)	UT2204	Vibracije: odstupanje (K)	1,5 m/s ²
TD021D	Buka: razina buke	94 dB(A)	UD2500	Buka: odstupanje (K)	3 dB(A)	UT2204	Buka: razina buke	94 dB(A)
TD021D	Buka: razina zvučnog tlaka	83 dB(A)	UD2500	Buka: razina buke	93,5 dB(A)	UT2204	Buka: odstupanje (K)	3 dB(A)
TD090D	Vibracije: udarno pričvršćivanje	10 m/s ²	UH200D	Buka: razina buke	81,8 dB(A)	UT2204	Vibracije: slobodnan hod	2,5 m/s ²
TD090D	Vibracije: odstupanje (K)	1,5 m/s ²	UH200D	Buka: odstupanje (K)	2,5 dB(A)	UT2204	Buka: razina zvučnog tlaka	83 dB(A)
TD090D	Buka: odstupanje (K)	3 dB(A)	UH200D	Vibracije: odstupanje (K)	1,5 m/s ²	VC2012L	Buka: razina buke	72 dB(A)
TD090D	Buka: razina buke	103 dB(A)	UH200D	Vibracije: obrezivanje	2,5 m/s ²	VC2012L	Buka: odstupanje (K)	2 dB(A)
TD090D	Buka: razina zvučnog tlaka	92 dB(A)	UH200D	Buka: razina zvučnog tlaka	73,7 dB(A)	VC2012L	Buka: razina zvučnog tlaka	64 dB(A)
TD110D	Vibracije: udarno pričvršćivanje	8 m/s ²	UH4261	Buka: razina buke	93 dB(A)	VC2512L	Buka: razina buke	72 dB(A)
TD110D	Vibracije: odstupanje (K)	1,5 m/s ²	UH4261	Buka: odstupanje (K)	2,1 dB(A)	VC2512L	Buka: odstupanje (K)	2 dB(A)
TD110D	Buka: odstupanje (K)	3 dB(A)	UH4261	Vibracije: odstupanje (K)	1,5 m/s ²	VC2512L	Buka: razina zvučnog tlaka	64 dB(A)
TD110D	Buka: razina buke	105 dB(A)	UH4261	Vibracije: obrezivanje	6,7 m/s ²	VC3011L	Buka: razina zvučnog tlaka	64 dB(A)
TD110D	Buka: razina zvučnog tlaka	94 dB(A)	UH4261	Buka: razina zvučnog tlaka	82 dB(A)	VC3011L	Buka: odstupanje (K)	2 dB(A)
TM3000C	Vibracije: brušenje	2,5 m/s ²	UH4570	Buka: razina zvučnog tlaka	89,9 dB(A)	VC3011L	Buka: razina buke	72 dB(A)
TM3000C	Vibr.: rezanje drva segm. oštricom	3 m/s ²	UH4570	Vibracije: obrezivanje	6,7 m/s ²	VC3210LX1	Buka: razina zvučnog tlaka	73 dB(A)
TM3000C	Vibracije: struganje	5,5 m/s ²	UH4570	Vibracije: odstupanje (K)	1,5 m/s ²	VC3210LX1	Buka: razina buke	80 dB(A)
TM3000C	Vibr.: rezanje drva ostr. za poniranje	6,5 m/s ²	UH4570	Buka: odstupanje (K)	1,5 dB(A)	VC3210LX1	Buka: odstupanje (K)	2,5 dB(A)
TM3000C	Vibracije: odstupanje (K)	1,5 m/s ²	UH4570	Buka: razina buke	97,9 dB(A)	VC3211HX1	Buka: odstupanje (K)	2,5 dB(A)
TM3000C	Buka: odstupanje (K)	3 dB(A)	UH4861	Buka: razina buke	93 dB(A)	VC3211HX1	Buka: razina buke	80 dB(A)
TM3000C	Buka: razina zvučnog tlaka	78 dB(A)	UH4861	Buka: odstupanje (K)	2,1 dB(A)	VC3211HX1	Buka: razina zvučnog tlaka	72,5 dB(A)
TM3010C	Buka: razina zvučnog tlaka	82 dB(A)	UH4861	Vibracije: odstupanje (K)	1,5 m/s ²	VC3211MX1	Buka: razina zvučnog tlaka	72,5 dB(A)
TM3010C	Buka: odstupanje (K)	3 dB(A)	UH4861	Vibracije: obrezivanje	6,7 m/s ²	VC3211MX1	Buka: razina buke	80 dB(A)
TM3010C	Vibracije: odstupanje (K)	1,5 m/s ²	UH4861	Buka: razina zvučnog tlaka	82 dB(A)	VC3211MX1	Buka: razina buke	80 dB(A)
TM3010C	Vibr.: rezanje drva ostr. za poniranje	6,5 m/s ²	UH5261	Buka: razina zvučnog tlaka	82 dB(A)	VC3211MX1	Buka: odstupanje (K)	2,5 dB(A)
TM3010C	Vibracije: struganje	5 m/s ²	UH5261	Vibracije: obrezivanje	6,7 m/s ²			
TM3010C	Vibr.: rezanje drva segm. oštricom	2,5 m/s ²	UH5261	Vibracije: odstupanje (K)	1,5 m/s ²			
TM3010C	Vibracije: brušenje	2,5 m/s ²	UH5261	Buka: odstupanje (K)	2,1 dB(A)			
TW0200	Buka: razina zvučnog tlaka	93 dB(A)	UH5261	Buka: razina buke	93 dB(A)			
TW0200	Vibracije: udarno pričvršćivanje	8,5 m/s ²	UH5570	Buka: razina buke	98 dB(A)			
TW0200	Vibracije: odstupanje (K)	1,5 m/s ²	UH5570	Buka: odstupanje (K)	1,5 dB(A)			
TW0200	Buka: odstupanje (K)	3 dB(A)	UH5570	Vibracije: odstupanje (K)	1,5 m/s ²			
TW0200	Buka: razina buke	104 dB(A)	UH5570	Vibracije: obrezivanje	6,7 m/s ²			
TW0350	Buka: razina buke	104 dB(A)	UH5570	Buka: razina zvučnog tlaka	89,9 dB(A)			
TW0350	Buka: odstupanje (K)	3 dB(A)	UH5580	Buka: razina zvučnog tlaka	86,5 dB(A)			
TW0350	Vibracije: odstupanje (K)	1,5 m/s ²	UH5580	Vibracije: obrezivanje	4,4 m/s ²			
TW0350	Vibracije: udarno pričvršćivanje	11,5 m/s ²	UH5580	Vibracije: odstupanje (K)	1,5 m/s ²			
TW0350	Buka: razina zvučnog tlaka	93 dB(A)	UH5580	Buka: odstupanje (K)	0,7 dB(A)			
TW1000	Buka: razina zvučnog tlaka	103 dB(A)	UH5580	Buka: razina buke	94,5 dB(A)			
TW1000	Vibracije: udarno pričvršćivanje	17,5 m/s ²	UH6570	Buka: razina buke	98 dB(A)			
TW1000	Vibracije: odstupanje (K)	1,5 m/s ²	UH6570	Buka: odstupanje (K)	1,5 dB(A)			
TW1000	Buka: odstupanje (K)	3 dB(A)	UH6570	Vibracije: odstupanje (K)	1,5 m/s ²			
TW1000	Buka: razina buke	114 dB(A)	UH6570	Vibracije: obrezivanje	6,7 m/s ²			
UB0800X	Buka: razina buke	106 dB(A)	UH6570	Buka: razina zvučnog tlaka	89,9 dB(A)			



Uvoznik:

TENA-G d.o.o.

Kostelgradska 11, 49218 Pregrada, Hrvatska

Tel: +385(0)49 377 477, Fax: +385(0)49 301 950

E-mail: tena-g@kr.t-com.hr, prodaja@tena-g.hr

www.makita.hr

Prodavač:

Vallianost kataloga od 1. 4. 2016 do 31. 3. 2017 ili do daljnje najave. Cijene u katalogu su navedene s i bez PDV-a te predstavljaju cijene proizvoda s priloženom opremom. Grupa Makita zadržava pravo na bilo kakve izmjene ovog kataloga, te pravo na obavještanje u svim oblicima i načinima vezano na ovaj katalog. Zadržavamo pravo na promjenu cijena bez prethodne najave. Prilikom specifikacije tehničkih informacija i kodova proizvoda zadržavamo pravo do tiskarskih grešaka. Slike proizvoda u katalogu mogu odstupati od pravog izgleda uređaja. Artikli će biti dostavljeni i opremljeni po specifikacijama kataloga.

